



EDUCACIÓN
SECRETARÍA DE EDUCACIÓN PÚBLICA



Gobierno de Puebla
Hacer historia. Hacer futuro.



**Secretaría
de Educación**
Gobierno de Puebla



Universidad Intercultural del Estado de Puebla

CONVOCATORIA

LICITACIÓN PÚBLICA NACIONAL MIXTA, COMPRANET: LA-08-921062968-N-E1-2023 Y CÓDIGO DE EXPEDIENTE: E-2023-00094321: PARA “ADQUISICIÓN DE EQUIPOS, MATERIALES Y SERVICIOS DEL PROGRAMA PARA EL DESARROLLO PROFESIONAL DOCENTE, TIPO SUPERIOR: APOYO A PERFIL DESEABLE Y CONSOLIDACIÓN DE UNIVERSIDADES INTERCULTURALES UUII (PRODEP) 2023, JARDÍN ETNOBIOLÓGICO DE LOS SIETE PUEBLOS ORIGINARIOS DEL ESTADO DE PUEBLA. (JEB) Y SERVICIO DE SEGURO DE ACCIDENTES ESCOLARES DEL FONDO ORDINARIO 2023”.

19 DE OCTUBRE DE 2023



Universidad Intercultural del Estado de Puebla

Calle Principal a Lipuntahuaca s/n.
Lipuntahuaca, Huehuetla, Puebla. C.P. 73475
Móvil: 221 349 46 14

www.uiiep.edu.mx



FUNDAMENTO

En cumplimiento en lo dispuesto por el Artículo 134 de la Constitución Política de los Estados Unidos

Mexicanos, así como en pego a sus Artículos 25, 26 Fracción I, 26 Bis Fracción II, 27, 28 Fracción I, 29, 30, 32 y demás relativos de la Ley de Adquisiciones, Arrendamientos y Servicios del Sector Público (que también se mencionará como la Ley), Artículos 39, 40, 41, 48 del Reglamento de la Ley y demás disposiciones aplicables en la materia, la Universidad Intercultural del Estado de Puebla a través de la Coordinación de Recursos Materiales de la propia Entidad, formula Convocatoria para la **LICITACIÓN PÚBLICA NACIONAL MIXTA, COMPRANET: LA-08-921062968-N-E1-2023 Y CÓDIGO DE EXPEDIENTE: E-2023-00094321: PARA “ADQUISICIÓN DE EQUIPOS, MATERIALES Y SERVICIOS DEL PROGRAMA PARA EL DESARROLLO PROFESIONAL DOCENTE, TIPO SUPERIOR: APOYO A PERFIL DESEABLE Y CONSOLIDACIÓN DE UNIVERSIDADES INTERCULTURALES UUII (PRODEP) 2023, JARDÍN ETNOBIOLÓGICO DE LOS SIETE PUEBLOS ORIGINARIOS DEL ESTADO DE PUEBLA. (JEB) Y SERVICIO DE SEGURO DE ACCIDENTES ESCOLARES DEL FONDO ORDINARIO 2023”**. En la Universidad Intercultural del Estado de Puebla, mismo que se describen de forma detallada en los **ANEXO I** bajo los siguientes:

GLOSARIO DE TÉRMINOS

Para efectos de esta convocatoria, se entenderá por:

1.- Área Contratante: Las Áreas administrativas de la Universidad Intercultural del Estado de Puebla facultadas para llevar a cabo procedimientos de licitación pública, invitación a cuando menos tres personas o adjudicación directa, en materia de Adquisiciones y Arrendamientos y de Servicios en términos legales.

2.- CompraNet: Sistema Electrónico de Contrataciones Gubernamentales, desarrollado por la Secretaría de la Función Pública, con dirección electrónica en internet: <https://compranet.hacienda.gob.mx>.

4.- Contrato: Instrumento Legal de acuerdo de voluntades que crea Derechos y Obligaciones entre las partes la Convocante a través de su representante legal de la UIEP y con el que resultó adjudicado derivado de esta Licitación conforme se registrarán las partes.

5.- Convocatoria: Documento que contiene las bases y lineamientos de los aspectos técnicos, alcances y condiciones que registrarán el procedimiento de contratación objeto de la presente licitación.

6.- Ley: Ley de Adquisiciones, Arrendamientos y Servicios del Sector Público.

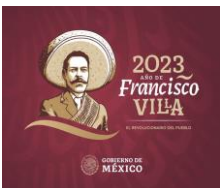



- 7.- Licitante:** La persona Física o Moral que participe en la presente licitación.
- 8.- MIPYMES:** Micro, Pequeña y Medianas Empresas.
- 9.- Partida:** Cuenta que detalla el bien o servicio por adquirir.
- 10.- Procedimiento:** Forma mediante la cual se abordará el suministro e instalación de equipo del proyecto para la Universidad Intercultural del Estado de Puebla.
- 11.- Propuesta:** Proposición técnica o económica que se expone en este PROCEDIMIENTO, conforme a la presente Convocatoria, para su análisis y valoración en todos sus aspectos.
- 12.- Proveedor:** La persona que celebre con la UIEP, el contrato que se derive de esta licitación.
- 13.- Reglamento:** Reglamento de la Ley de Adquisiciones, Arrendamientos y Servicios para el Sector Público.
- 14.- UIEP.-** Universidad Intercultural del Estado de Puebla.

1.- INFORMACIÓN DE LA ADQUISICIÓN.

NOTA: Los licitantes al presentar formalmente a la CONTRATANTE sus proposiciones técnicas y económicas en el presente procedimiento de contratación, aceptan sin reserva de ningún tipo todos y

cada uno de los términos y condiciones previstos en la presente convocatoria y sus anexos, por lo que los licitantes se obligan a respetarlas y cumplirlas al pie de la letra durante el proceso y en caso de resultar ganadores, con toda su fuerza legal y para todos los efectos legales y administrativos, de conformidad con los artículos 2243, 2244, 2245 y demás relativos y aplicables del Código Civil Federal.

1.1.- SUFICIENCIA PRESUPUESTAL:

SUBSECRETARÍA DE EDUCACIÓN SUPERIOR, OFICIO NÚMERO: **511/2023-2842.**

UNIVERSIDAD INTERCULTURAL DEL ESTADO DE PUEBLA, OFICIO: **UIEP/DFA/0024/2023.**

DIRECCIÓN DE ACCESO UNIVERSAL AL CONOCIMIENTO, OFICIO NÚMERO: **B2000/116/2023.**

UNIVERSIDAD INTERCULTURAL DEL ESTADO DE PUEBLA, OFICIO: **UIEP/DFA/0025/2023.**

SUBSECRETARÍA DE PLANEACIÓN Y FINANZAS, OFICIO: **SPF-SE-610-2022.**

UNIVERSIDAD INTERCULTURAL DEL ESTADO DE PUEBLA, OFICIO: **UIEP/DFA/0026/2023.**





1.2.- PLAZO DEL PROCEDIMIENTO: Se realiza conforme a lo establecido en el artículo 32 de la Ley.

1.3.- DIFUSIÓN DE LA CONVOCATORIA: De conformidad con lo establecido en el artículo 30 de la Ley y 42 del Reglamento.

1.4.- CONSULTA DE LA CONVOCATORIA: De conformidad con lo establecido en el artículo 30 de la Ley, la obtención y consulta de la convocatoria será gratuita.

1.5.- IDIOMA EN EL QUE SE DEBERÁN PRESENTAR LAS PROPUESTAS: La documentación referente a las proposiciones como toda la documentación complementaria, deberán presentarse las proposiciones es el español, por lo que no se aceptaran las mismas en cualquier otro idioma, lo anterior con fundamento en el artículo 29 fracción IV de la LAASSP y 39 inciso Fracción I e) del RLAASSP.

1.6.- OBJETO: “ADQUISICIÓN DE EQUIPOS, MATERIALES Y SERVICIOS DEL PROGRAMA PARA EL DESARROLLO PROFESIONAL DOCENTE, TIPO SUPERIOR: APOYO A PERFIL DESEABLE Y CONSOLIDACIÓN DE UNIVERSIDADES INTERCULTURALES UUII (PRODEP) 2023, JARDÍN ETNOBIOLÓGICO DE LOS SIETE PUEBLOS ORIGINARIOS DEL ESTADO DE PUEBLA. (JEB) Y SERVICIO DE SEGURO DE ACCIDENTES ESCOLARES DEL FONDO ORDINARIO 2023”, conforme a las especificaciones y cantidades detalladas en los **ANEXOS TÉCNICOS I, II, III y IV** de la presente convocatoria.

1.7.- CONDICIONES COMERCIALES DE LA ADQUISICIÓN QUE LOS OFERENTES DEBEN SEÑALAR TEXTUALMENTE EN SU OFERTA TÉCNICA.

a) **ÁREA DONDE SE REQUIEREN LOS BIENES Y SERVICIOS:** Universidad Intercultural del Estado de Puebla localizado en la calle principal a Lipuntahuaca, S/N, colonia Lipuntahuaca, municipio de Huehuetla, Puebla. C.P. 73475.

b) **PLAZO DE ENTREGA:** 10 días naturales posteriores a la firma del contrato.

c) **CALIDAD:** El equipo deberá satisfacer ampliamente las características indicadas en el **LOS ANEXOS TÉCNICOS I, II, III y IV** de las presentes bases y la garantía cubrirá la calidad del bien y/o servicio, incluyendo cualquier vicio oculto durante por lo menos un año.

1.8.- CONDICIONES ECONÓMICAS PARA LOS OFERENTES.

1.8.1.- FORMA DE PAGO: El pago lo efectuará a través de cheque o transferencia bancaria por parte de la Dirección de Finanzas y Administración de la Universidad Intercultural del Estado de Puebla.





1.8.2.- GARANTÍA DE LOS BIENES: De conformidad a lo solicitado en los **ANEXOS TÉCNICOS I, II, III y IV**, la garantía cubrirá los bienes ofertados, incluyendo cualquier defecto o vicio oculto durante por lo menos un año.

1.8.3.- PRECIOS OFERTADOS: Serán en moneda nacional y serán fijos hasta el cumplimiento total del contrato.

2.- INTEGRACION DE LAS PROPUESTAS

2.1.- EN LA PRESENTE CONVOCATORIA LOS LICITANTES DEBERÁN CONSIDERAR LOS SIGUIENTES ANEXOS (CON FIRMA AUTOGRAFA DEL REPRESENTANTE LEGAL O EN SU DEFECTO POR LA PERSONA QUE EL PODER NOTARIAL DESIGNE, IMPRESOS EN HOJAS MEMBRETADAS Y SELLADOS) PARA LA PRESENTACIÓN DE SUS PROPOSICIONES:

NUMERO	ANEXO	DESCRIPCIÓN
1	ANEXOS TÉCNICOS I, II, III Y IV.	“Anexo para la presentación de la propuesta técnica” , (Este formato deberá presentarse debidamente firmado por el Representante Legal del Licitante o por la persona que se designe por el participante y que cuente con facultades para firmar la propuesta y el contrato en caso de ser adjudicado. No presentar este anexo conforme al formato que se establece en esta Convocatoria será motivo de desechamiento de la propuesta).
2	ANEXO B.	“Anexo para la presentación de la propuesta económica” , (Este formato deberá presentarse debidamente firmado por el Representante Legal del Licitante o por la persona que se designe por el participante y que cuente con facultades para la firma del contrato en caso de ser adjudicado. No presentar este anexo conforme al formato que se establece en esta Convocatoria será motivo de des echamiento de la propuesta).





3	ANEXO C.	Escrito en hoja membretada del licitante en el que manifieste bajo protesta de decir verdad, debidamente firmado (no rubricado) por el representante legal del licitante, que cuenta con facultades suficientes para suscribir a nombre de su representado, las propuestas técnica y económica. (Formato de acreditación conforme al artículo 48 del Reglamento de la Ley de Adquisiciones, Arrendamientos y Servicios del Sector Público. No presentar este anexo conforme al formato que se establece en esta Convocatoria será motivo de desechamiento de la propuesta).
4	ANEXO D.	Carta del licitante prevista en la Fracción IX del Artículo 29 de la Ley y 39 y 48 de su Reglamento, dirigida a la Contratante, en la que presente una declaración de integridad, elaborada en papel membretado debidamente firmada autógrafamente por el representante legal, que manifieste bajo protesta de decir verdad que por sí mismos o a través de interpósita persona, se abstendrán de adoptar conductas , para que los servidores públicos de la Universidad Intercultural del Estado de Puebla, induzcan o alteren las evaluaciones de las proposiciones, el resultado del procedimiento, u otros aspectos que otorguen condiciones más ventajosas con relación a los demás participantes. (No presentar este anexo conforme al formato que se establece en esta convocatoria será motivo de desechamiento de la propuesta).
5	ANEXO E.	La declaración prevista el artículo 50 de la Ley y 48 de su Reglamento, en papel membretado del Licitante, debidamente firmado autógrafamente por el representante legal, dirigida a la CONTRATANTE donde haga referencia al número del PRESENTE PROCEDIMIENTO, en la que manifieste bajo protesta de decir verdad, que el Licitante, representante y demás dependientes de él, no se encuentran en los supuestos de los Artículos 50 y 60 de la Ley. (No presentar este anexo conforme al formato que se establece en esta Convocatoria será motivo de desechamiento de la propuesta).
6	ANEXO F	Escrito en donde deberán presentar los licitantes que intervengan en el acto de presentación y apertura de proposiciones para dar cumplimiento a lo dispuesto en el artículo 29 fracción VI de Ley de Adquisiciones, Arrendamientos y Servicios del Sector Público. (No presentar este anexo





		conforme al formato que se establece en esta Convocatoria será motivo de desechamiento de la propuesta).
7	ANEXO G	Los licitantes deberán presentar escrito, firmado por el representante legal, bajo protesta de decir verdad de que los bienes ofertados, cumplen con la norma de calidad (Normas Oficiales Mexicanas, Normas Mexicanas, Normas Internacionales, las Normas de Referencia Aplicables) debiendo enunciarlas, de acuerdo a los artículos 20 Fracción VII de la Ley de Adquisiciones, Servicios y Arrendamientos del Sector Público y 31 de su Reglamento y 53 y 55 de la Ley Federal sobre Metrología y Normalización. De igual modo se deberá presentar copia simple de las normas requeridas. (No presentar este anexo conforme al formato que se establece en esta Convocatoria será motivo de desechamiento de la propuesta).
8	ANEXO H	Manifiesto del participante en donde indique que la empresa que representa es de Nacionalidad Mexicana. (No presentar este anexo conforme al formato que se establece en esta Convocatoria será motivo de desechamiento de la propuesta).
9	ANEXO I	Los licitantes podrán formular sus preguntas de acuerdo al formato presentado de esta Convocatoria. (Los licitantes podrán presentar o no este anexo dependiendo las circunstancias en las que se presente cada proveedor. No presentar este formato no será motivo de desechamiento de propuesta).
10	ANEXO J	Formato de garantía en caso de ser fianza, para cubrir el cumplimiento oportuno del periodo de entrega, calidad y vicios ocultos y deberá presentarse a la firma del contrato. Los licitantes deberán entregar de manera obligatoria dicho formato dejando en blanco los datos con los que no se cuenten al momento de la apertura de propuestas. (No presentar este formato no será motivo de desechamiento de propuesta).
11	ANEXO K	Escrito en el que las MIPYMES (Micros pequeñas y medianas Empresas) podrán participar con ese carácter en los procedimientos de contratación, cuando presenten a la entidad convocante, copia del documento expedido por autoridad competente que determine su estratificación como micro, pequeña o mediana empresa, o bien, un escrito en el cual manifiesten bajo protesta de decir verdad, que cuentan con ese carácter, utilizando para tal fin el formato que al efecto proporcione la convocante, según el artículo 34 del RLAASSP.





		(No presentar este formato no será motivo de desechamiento de propuesta).
12	ANEXO L	Escrito mediante el cual asuma la responsabilidad total en caso de que se infrinjan los derechos de terceros, patentes, marcas u otros similares. (No presentar este formato no será motivo de desechamiento de propuesta).

3.- LUGAR DESIGNADO PARA EL DESARROLLO DE LA LICITACIÓN

Los actos que se celebren dentro del proceso de licitación, se desarrollaran de acuerdo al calendario de actividades 3.1; salvo indicación en contrario por diferirse el acto o porque en la fecha indicada haya cambio de sala, poniéndose avisos con carácter informativo en las puertas principales del edificio de la convocante, conforme las siguientes fechas y horas:

3.1 Calendario de Actividades

Descripción de la Licitación	“Adquisición de Equipos, Materiales y Servicios del Programa para el Desarrollo Profesional Docente, Tipo Superior: Apoyo a Perfil Deseable y Consolidación de Universidades Interculturales UUII (PRODEP) 2023, Jardín Etnobiológico de los Siete Pueblos Originarios del Estado de Puebla. (JEB) y Servicio de Seguro de Accidentes Escolares del Fondo Ordinario 2023”.
Volumen de la Licitación	Los detalles se determinan en la propia convocatoria.
Fecha de Publicación en CompraNet	19/10/2023
Visita técnica	23/10/2023: Solo para contratación de servicio de mantenimiento, Sala de Rectoría 10:00 horas.
Junta de aclaraciones	26/10/2023: Sala de Rectoría 11:00 horas
Presentación y apertura de proposiciones	30/10/2023: Sala de Rectoría 10:30 horas





Fallo	01/11/2023: Sala de Rectoría 12:00 horas
Firma del contrato	06/11/2023: Dirección de Finanzas y Administración.

4.- LINEAMIENTOS BÁSICOS

4.1.- Conforme al Artículo 30 de la Ley y al Artículo 13 del Reglamento, la **LICITACIÓN PÚBLICA NACIONAL MIXTA, COMPRANET: LA-08-921062968-N-E1-2023 Y CÓDIGO DE EXPEDIENTE: E-2023-00094321: PARA “ADQUISICIÓN DE EQUIPOS, MATERIALES Y SERVICIOS DEL PROGRAMA PARA EL DESARROLLO PROFESIONAL DOCENTE, TIPO SUPERIOR: APOYO A PERFIL DESEABLE Y CONSOLIDACIÓN DE UNIVERSIDADES INTERCULTURALES UUII (PRODEP) 2023, JARDÍN ETNOBIOLÓGICO DE LOS SIETE PUEBLOS ORIGINARIOS DEL ESTADO DE PUEBLA. (JEB) Y SERVICIO DE SEGURO DE ACCIDENTES ESCOLARES DEL FONDO ORDINARIO 2023”**. Será publicada en Compranet el día indicado en el calendario de actividades **3.1**. Los licitantes interesados deberán cotizar todas y cada una de las partidas que integran los **ANEXOS TÉCNICOS I, II, III y IV** en esta Convocatoria. Así mismo, los proveedores deberán entregar fichas técnicas o folletos con descripciones, características e imágenes de lo que se va a cotizar. El no cumplir con estas condiciones será causa de descalificación o se tomará como no solvente la propuesta.

4. 2.- Los oferentes interesados deberán enviar en digital (**Word o Excel, NO** se tomarán en cuenta archivos PDF o documentos escaneados) sus preguntas y enviarlos a más tardar el día **30 de octubre de 2023 a las 16:00 horas** al correo electrónico **recursos.materiales@uiep.edu.mx** conforme el **ANEXO I** de la presente base, así como una carta membretada, debidamente sellada y firmada por el representante legal o en su defecto por la persona que el poder notarial designe, donde expresen su **interés** en participar en dicho procedimiento (este documento deberá ser enviado en archivo PDF o como documento escaneado debidamente validado por el representante legal, en cualquier otro formato no será tomado en cuenta y por ende será motivo de descalificación). Referente a la carta donde se expresa interés por participar, deberá ser enviada en la fecha y tiempo requerido (a más tardar el día 01 de noviembre de 2023 a las 11:00 a.m. independientemente de si el licitante enviara el **ANEXO I**. Las preguntas que sean recibidas fuera del lapso establecido no serán consideradas para la junta de aclaraciones. Así mismo, el no presentar en tiempo y forma la carta mostrando interés en el procedimiento será motivo de descalificación.

4.3- Conforme al Artículo 26 Bis. Fracción II de la Ley, la **junta de aclaraciones** se llevará a cabo de acuerdo al día indicado en el calendario de actividades **3.1** en la sala de juntas de la rectoría de la Universidad. La presencia de los proveedores para esta cita no es necesario debido a que los archivos serán recibidos por correo electrónico. De igual modo, las respuestas a las preguntas





presentadas en la junta de aclaraciones se harán del conocimiento de los participantes en Compranet conforme a lo establecido en el Artículo 46 Fracción III del Reglamento. Las preguntas recibidas después de los tiempos establecidos en el punto 4.3 no serán tomadas en cuenta para la junta de aclaraciones.

4.4.- Conforme al Artículo 35 de la Ley, el acto de presentación y apertura de proposiciones se desarrollará de manera electrónica el día indicado en el calendario de actividades 3.1 en la sala de juntas de la Rectoría de la Universidad.

4.5.- Conforme al Artículo 26 Bis fracción II, el Acto de fallo se realizará de manera electrónica el día indicado en el calendario de actividades 3.1. a la cual podrán asistir los licitantes, sin perjuicio de que el fallo pueda notificarse por escrito conforme a lo dispuesto por el Artículo 37 de esta Ley.

4.6.- Todos los Anexos comprendidos (A-L), sin excepción alguna y los posibles formatos o requisitos derivados en la junta de aclaraciones, deberán ser presentados respetando los formatos establecidos en esta convocatoria. Así mismo deberán estar foliados, impresos en hojas membretadas con las respectivas firmas de los representantes legales y sellados adecuadamente. El incumplir con esta solicitud será causa de descalificación.

4.7.- Con el fin de evaluar las cualidades que los licitantes tienen como entes económicos, los documentos que se detallan a continuación deberán incorporarse en la propuesta para la Presentación y Apertura de Propuestas, junto con los anexos antes mencionados:

ACTA CONSTITUTIVA	ANEXAR DOCUMENTO EN CASO DE SER PERSONA MORAL
ACTA DE NACIMIENTO	ANEXAR EL ACTA DE NACIMIENTO EN DADO CASO DE SER PERSONA FÍSICA.
CÉDULA DE IDENTIFICACIÓN FISCAL	ANEXAR, YA SEA PERSONA FÍSICA O MORAL
IDENTIFICACIÓN OFICIAL	ANEXAR IDENTIFICACIÓN OFICIAL VIGENTE DEL REPRESENTANTE LEGAL
PODER NOTARIAL	ANEXAR DOCUMENTO EN CASO DE CONSIDERAR NECESARIA LA ACREDITACIÓN PERSONAL DEL O LOS REPRESENTANTES LEGALES.
COMPROBANTE DOMICILIARIO FISCAL	ANEXAR COMPROBANTE DOMICILIARIO FISCAL VIGENTE NO MAYOR A 3 MESES QUE AVALE LA UBICACIÓN DE LA PERSONA FÍSICA O MORAL. LA DIRECCIÓN DEBE CORRESPONDER CON LA CÉDULA DE IDENTIFICACIÓN FISCAL.





DECLARACIÓN ANUAL	DECLARACIÓN ANUAL DEL EJERCICIO 2020
OPINION DE CUMPLIMIENTO	OPINIÓN DE CUMPLIMIENTO DE OBLIGACIONES FISCALES POSITIVA
CURRICULUM VITAE	PRESENTAR CURRICULUM VITAE ACTUALIZADO
OFICIO BAJO PROTESTA DE DECIR VERDAD	PRESENTAR OFICIO BAJO PROTESTA DE DECIR VERDAD QUE NO SE ENCUENTRA EN LA LISTA DE COMPRANET QUE LE IMPIDA GENERAR ACTOS DE PRESTACIÓN DE BIENES Y/O SERVICIOS

Las propuestas de los licitantes que no presenten en tiempo y forma estos documentos serán desechadas debido a que tales formatos son indispensables para el análisis de los proveedores. El no presentar los documentos será motivo de descalificación.

4.10.- Con el fin de aplicar los recursos destinados a este proyecto con eficiencia, eficacia, economía, transparencia, honradez e imparcialidad para satisfacer los objetivos, metas y proyectos destinados para la Universidad Intercultural del Estado de Puebla los **ANEXOS TÉCNICOS I, II, III y IV** está dividido en varias partidas, por lo que el licitante puede ofrecer su propuesta económica en cualquiera de los rubros.

ASPECTOS TÉCNICOS Y ECONÓMICOS

5.- ASPECTOS TÉCNICOS

5.1.- PROPUESTA TÉCNICA.





a) La propuesta técnica **ANEXO A**, en relación a los **ANEXOS TÉCNICOS I, II, III y IV** deberá estar membretada por parte del Licitante, al igual que los anexos, así como demás cartas y documentos solicitados que se anexen a la misma, invariablemente deberán estar impresos en papel original membretado del Licitante, indicando la **LICITACIÓN PÚBLICA NACIONAL MIXTA, COMPRANET: LA-08-921062968-N-E1-2023 Y CÓDIGO DE EXPEDIENTE: E-2023-00094321: PARA “ADQUISICIÓN DE EQUIPOS, MATERIALES Y SERVICIOS DEL PROGRAMA PARA EL DESARROLLO PROFESIONAL DOCENTE, TIPO SUPERIOR: APOYO A PERFIL DESEABLE Y CONSOLIDACIÓN DE UNIVERSIDADES INTERCULTURALES UUII (PRODEP) 2023, JARDÍN ETNOBIOLÓGICO DE LOS SIETE PUEBLOS ORIGINARIOS DEL ESTADO DE PUEBLA. (JEB) Y SERVICIO DE SEGURO DE ACCIDENTES ESCOLARES DEL FONDO ORDINARIO 2023”**. Debiendo contener la última hoja, el sello de la empresa, la firma, el nombre y puesto del representante legal del Licitante, de acuerdo con lo que señala el Artículo 50 del Reglamento. No cumplir con lo anterior, será causa de desechamiento de la propuesta.

***NOTA:** Con la finalidad de dar certidumbre al procedimiento, el Licitante, bajo su más estricta responsabilidad, deberá presentar la propuesta técnica (**ANEXO A**) y demás documentos solicitados, debidamente foliados en estricto orden consecutivo, sellados y firmados al calce en todas y cada una de las hojas por la persona autorizada para ello, de conformidad con lo establecido en el artículo 50 segundo párrafo del Reglamento.*

b) Aquellos documentos que formen parte de la propuesta técnica y que por su misma naturaleza no puedan ser modificados o alterados, se acepta que se presenten en su forma original.

5.2.- Todas las características y especificaciones que se manifiesten en su Propuesta Técnica (**ANEXO A**), deberán basarse invariablemente en lo requerido en el **ANEXO 1**, considerando los posibles cambios de la Acta de Aclaraciones, así como el número de la partida, cantidad, unidad de medida y la descripción técnica detallada del equipo. No cumplir con lo anterior, será causa de desechamiento de la propuesta, toda vez que son elementos esenciales para llevar a cabo la evaluación de la propuesta.

***NOTA:** No se acepta poner la leyenda **“LO SOLICITADO EN EL ANEXO 1”** o la leyenda **“COTIZO”**, por lo que el licitante al momento de elaborar su propuesta técnica deberá plasmar todo lo requerido en el **ANEXO 1**, considerando los posibles cambios del Acta de Aclaraciones.*

5.3.- TIEMPO DE ENTREGA: Se deberán entregar los equipos (instalados para los que se requiere) dentro de los 14 días naturales posteriores a la formalización del contrato.

5.4.- PERÍODO DE GARANTÍA: Otorgar la garantía por el periodo de 1 año, a partir de la recepción de los bienes adquiridos por parte de la Universidad Intercultural del Estado de Puebla.





Los términos y condiciones establecidos en los puntos **5.3** y **5.4** deberán estar asentados en la propuesta técnica (**ANEXO A**) debiendo coincidir con lo solicitado. También se acepta asentar en su propuesta “**según Convocatoria**” o “**el periodo requerido en Convocatoria**”. No cumplir con lo anterior será causa de desechamiento de la propuesta, toda vez que son elementos esenciales para llevar a cabo la evaluación de la propuesta.

5.5.- REQUISITOS TÉCNICOS QUE COMPLEMENTAN Y CONFORMAN LA PROPUESTA

TÉCNICA: El Licitante deberá anexar a su propuesta técnica dentro del sobre lo siguiente:

(No cumplir con alguno de ellos será causa de desechamiento de la propuesta toda vez que son elementos esenciales para llevar a cabo la evaluación de la propuesta).

a) Los licitantes deberán indicar en su propuesta técnica la marca o nombre del fabricante, así como el modelo de los bienes ofertados o el tipo de servicio ofertado. En caso de que no les aplique el modelo, deberán indicar “sin modelo” o “modelo único”, según corresponda.

b) Los licitantes deberán anexar a su propuesta técnica folletos o catálogos que contengan las principales características de los equipos ofertados, las cuales deberán coincidir con lo solicitado en el Anexo 1. Dicho anexo, si fuese descargado de internet, deberá ser presentado en físico indicando la fuente o link de donde se extrajo para su consulta.

NOTA: Los documentos antes mencionados deberán presentarse en español o con traducción simple al español, aclarando que no se aceptarán fotografías, folletos en medio electrónico, así como hojas de especificaciones para referenciar toda la propuesta técnica.

c) Carta en papel membretado del Licitante, debidamente firmada por la persona autorizada para ello, con la siguiente redacción:

Me (nos) comprometo (temos), en caso de resultar adjudicado (s), a lo siguiente:

- Realizar la entrega del material, objeto de esta licitación en caso de ser adjudicado, en un plazo no mayor a **10 días naturales** posteriores a la formalización del contrato.
- Otorgar la garantía por el periodo de **1 año**, a partir de la recepción de los bienes por parte de la Universidad Intercultural del Estado de Puebla.
- A realizar el canje al 100% de los bienes adjudicados que presenten vicios ocultos, a partir de la recepción de los mismos por parte de la UNIVERSIDAD INTERCULTURAL DEL ESTADO DE PUEBLA, estos me (nos) serán devueltos y deberé sustituirlos a satisfacción de la misma, en un plazo no mayor a 02 días hábiles.

NOTA: Se entiende por vicios ocultos cualquier inconsistencia que no pueda ser apreciable al momento de la recepción de los bienes.

- A realizar el cambio de los bienes entregados que presenten cualquier daño por defecto de empaque y/o transportación, a partir de la recepción de los mismos por parte de la UNIVERSIDAD INTERCULTURAL DEL ESTADO DE PUEBLA, éstos me (nos) serán





devueltos y deberé sustituirlos a satisfacción de la misma, en un plazo no mayor a 05 días hábiles.

- Entregar la respectiva carta factura, manuales, accesorios, cables, controles (en caso de que aplique), herramientas, etc., de los bienes ofertados.
- A entregar, dejar instalado y puestos en marcha los equipos que lo requieran.
- A contar con las herramientas necesarias para la instalación de los equipos y si así lo requiere el usuario se dará la capacitación para el uso de los equipos.
- A dejar limpias las áreas después de realizar la instalación.

5.6.- ASPECTOS INFORMATIVOS.

a) Los Licitantes solo podrán presentar una propuesta técnica por partida, en caso de presentar dos opciones o más, será desechada su propuesta en la partida; asimismo, en la propuesta técnica solo se asentarán las características ofertadas.

b) Se le solicita a los Licitantes que en la presentación de sus propuestas se maneje preferentemente letra mínimo tamaño 10, ya que permite una rápida identificación de los datos asentados.

5.6.1.- La documentación deberá venir organizada, de acuerdo al orden de los puntos señalados en la presente Convocatoria.

5.6.2.- Cada uno de los documentos que integren la propuesta técnica, deberán estar debidamente foliados o numerados, incluyendo toda la documentación anexa que se les haya solicitado, de conformidad con la nota indicada en el punto 5.1 de la presente Convocatoria.

5.6.3.- Los documentos que se anexen y no hayan sido solicitados en la presente Convocatoria, no serán considerados para la evaluación técnica.

5.6.4.- La falta de alguno de los requisitos indicados en esta convocatoria afectara la solvencia de su propuesta conforme a lo dispuesto en el artículo 37 fracción II de la LAASSP.

6.- ASPECTOS ECONÓMICOS

6.1.- PROPUESTA ECONÓMICA.

6.2.- La propuesta económica **ANEXO B**, deberá estar impresa en papel membretado original del Licitante, indicando el número del presente procedimiento de la **LICITACIÓN PÚBLICA NACIONAL MIXTA, COMPRANET: LA-08-921062968-N-E1-2023 Y CÓDIGO DE EXPEDIENTE: E-2023-00094321: PARA “ADQUISICIÓN DE EQUIPOS, MATERIALES Y SERVICIOS DEL PROGRAMA PARA EL DESARROLLO PROFESIONAL DOCENTE, TIPO SUPERIOR: APOYO A PERFIL DESEABLE Y CONSOLIDACIÓN DE UNIVERSIDADES INTERCULTURALES UUII (PRODEP) 2023, JARDÍN ETNOBIOLÓGICO DE LOS SIETE PUEBLOS ORIGINARIOS DEL ESTADO DE PUEBLA. (JEB) Y SERVICIO DE SEGURO DE ACCIDENTES ESCOLARES DEL**





FONDO ORDINARIO 2023". En original y copia, debiendo contener invariablemente la firma en todas y cada una de las hojas, por la persona autorizada para ello, indicando nombre y puesto del Licitante, de acuerdo con lo que señala el artículo 50 del Reglamento.

NOTA: Con la finalidad de dar certidumbre al procedimiento, el Licitante, bajo su más estricta responsabilidad, deberá presentar la propuesta económica (**ANEXO B**) y demás documentos solicitados, debidamente foliados en estricto orden consecutivo, sellados y firmados al calce en todas y cada una de las hojas por la persona autorizada para ello, de conformidad con lo establecido en el artículo 50 segundo párrafo del Reglamento.

6.3.- Los precios deberán presentarse en Moneda Nacional, con **2 decimales** como máximo, y deberán mencionar en la propuesta, que **"Los precios serán firmes hasta el total abastecimiento de los bienes"**.

6.4.- La propuesta económica no deberá presentar raspaduras, enmendaduras o correcciones.

6.5.- En caso de existir descuentos, se deberán incluir en su propuesta.

6.6.- Solo será cubierto por la UIEP, el impuesto al valor agregado (IVA); cualquier otro impuesto o derecho deberá ser cubierto por el proveedor.

6.7.- En caso de que existan errores aritméticos, éstos serán rectificadas, prevaleciendo invariablemente el precio unitario ofertado.

6.8.- En caso de que existiere algún error en el cálculo del IVA (16%), la CONTRATANTE podrá hacer la corrección de dicho impuesto, sin que esto, sea motivo de desechamiento de la propuesta de la partida ofertada.

6.9.- En caso de discrepancia entre las cantidades escritas con letra y número prevalecerá la primera, por lo que, de presentarse errores en las cantidades o volúmenes solicitados, éstos podrán corregirse. **6.10.-** Las correcciones se harán constar en el acta de Fallo correspondiente.

6.11.- Los Licitantes solo podrán presentar una propuesta económica por partida, en caso de presentar dos propuestas o más, será desechada la propuesta del licitante de la partida en cuestión.

6.12.- En el precio ofertado, el Licitante deberá considerar lo concerniente a transportación, alimentación y viáticos en general, derivado de la ADQUISICIÓN del bien; por lo que en caso de resultar adjudicado, no podrá exigir mayor retribución por ningún otro concepto. No se aceptarán proposiciones escaladas de precios, las propuestas serán en precios fijos hasta el término del contrato.

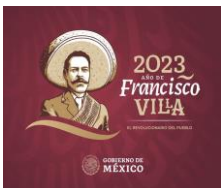



7.- VISITAS A LAS INSTALACIONES.

Se llevará a cabo la visita a las instalaciones de la universidad intercultural del estado de puebla en el entendido que se están licitando servicios dentro de algunas áreas de esta, la visita se llevara a cabo con forme a lo que indica el calendario de actividades 3.1

8.- PREGUNTAS PARA LA ACLARACIÓN DE LA PRESENTE CONVOCATORIA.

8.1.- Los interesados en presentar cuestionamientos respecto al contenido de la presente Convocatoria deberán hacerlos llegar a más tardar a las **26/10/2023 al correo mencionado** en el numeral 4.2 o en físico en la Sala de Rectoría de la UIEP. 16:00 horas. Posterior a este horario no se aceptará ninguna pregunta.

8.2.- Las dudas serán remitidas, a través del sistema de **Compranet**, o en el domicilio de la CONTRATANTE, (en caso de ser en el domicilio de la contratante deberán presentarlas impresas, así como en formato Word en un dispositivo USB) de acuerdo a lo establecido en el penúltimo párrafo del Artículo 45, del Reglamento de la Ley y en el formato identificado como **ANEXO I**, asimismo, no se aclarará duda alguna que no haya sido planteada en el horario antes señalado. Solo serán contestadas las preguntas de carácter técnico y legal previamente presentadas, reservándose la Contratante el derecho de resumirlas en caso de que éstas contengan comentarios adicionales.

8.3.- Las preguntas de los Licitantes deberán realizarse precisando a qué punto de la Convocatoria o partida del **ANEXO 1** se refieren; en caso de no presentarse como se indica, no serán tomadas en cuenta.

8.4.- La Universidad dará respuesta a las preguntas planteadas, levantando el **ACTA DE ACLARACIONES** correspondiente. Asimismo se procederá a subir la misma a la página electrónica del Sistema **Compranet** <https://compranet.hacienda.gob.mx> para su consulta.

Para efectos de la notificación y en cumplimiento con lo que señala el artículo 37 Bis de la Ley, se colocará un aviso en el Domicilio de la Universidad, en el que se indicará el lugar y hora en donde se entregará, a solicitud de los licitantes, copia del acta correspondiente. El aviso estará a disposición, por un término de cinco días hábiles posteriores a la fecha de su realización. Dicho aviso sustituye la notificación personal.

8. 5.- Todo lo que se establezca en el **ACTA DE ACLARACIONES**, será parte integrante de esta Convocatoria, de conformidad al Artículo 33 de la Ley. No cumplir con lo anterior, será causa de desechamiento de la propuesta.

9.- DICTAMEN TÉCNICO Y ECONÓMICO

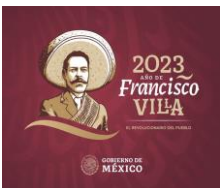



La CONTRATANTE realizará la evaluación detallada de las proposiciones, en el cual se verificará que las mismas cumplan con los requisitos solicitados en la convocatoria al PROCEDIMIENTO y de las precisiones derivadas del ACTA DE ACLARACIONES.

CRITERIOS QUE SE APLICARÁN PARA LA EVALUACIÓN DE LAS PROPUESTAS

9. 1.- Para la evaluación de las proposiciones será mediante la utilización del criterio de evaluación binaria, a través del cual sólo se adjudicará a quien cumpla los requisitos establecidos y oferte el **precio más bajo, calidad y cumplimiento de entrega** siempre y cuando este resulte aceptable o conveniente con fundamento en el Artículo 36 segundo párrafo de la Ley y 51 del Reglamento.

9.2.- La CONTRATANTE evaluará al menos las dos proposiciones cuyo precio resulte ser el más bajo oferte la mejor calidad y garantice la recepción entrega de los bienes y/o servicios; de no resultar solventes, se evaluarán las que les sigan en precio, tal y como lo establece el artículo 36 segundo párrafo de la Ley.

9.3.- Se evaluará que la descripción técnica ofertada por el Licitante, corresponda invariablemente con lo solicitado en el **ANEXO 1** de esta Convocatoria, así como los cambios derivados del **Acta de Aclaraciones**. No cumplir con lo anterior, será causa de desechamiento de la propuesta.

9.4.- Elementos para la evaluación técnica: La evaluación de las propuestas técnicas se realizarán comparando lo ofertado por los Licitantes, con:

- a) Todo lo solicitado en esta Convocatoria.
- b) Cartas, folletos, catálogos, fichas técnicas, etcétera.

9.5.- Las propuestas de los Licitantes que no cumplan con todos y cada uno de los requisitos exigidos en esta Convocatoria, serán desechadas; en virtud de que todos los puntos de ésta son esenciales.

9. 6.- Se verificarán los requisitos solicitados en la presente convocatoria, pudiendo la Convocante realizar las investigaciones y comprobaciones que considere pertinentes, con el objeto de asegurar a la Institución que el licitante es serio, estable, con la antigüedad mínima requerida, que sus actividades comerciales o profesionales están relacionadas con los servicios objeto de la licitación, y que garantice plenamente la entrega de los bienes y el cumplimiento del contrato que se adjudique en esta Licitación.

10.- COMUNICACIÓN DE FALLO.

10. 1.- Con la comunicación del fallo se adjudica el Contrato, por lo que las obligaciones derivadas de éste serán exigibles sin perjuicio de la obligación de las partes de firmarlo en la fecha y términos señalados en el fallo, de conformidad con el Artículo 37 de la Ley.





10.2.- Contra la resolución que contenga el fallo no procederá recurso alguno, salvo lo señalado en el Artículo 37 de la Ley, asimismo los licitantes podrán proceder en los términos del artículo 65 de la Ley.

10.3.- De acuerdo a lo que señala el Artículo 37 de la Ley en el supuesto de que se advierta la existencia de un error de forma (mecanográfica o aritmético) que amerite modificar el fallo, sin que trascienda en su resultado, dentro de los cinco días hábiles siguientes a su emisión y siempre que no se haya firmado el contrato, el titular del área responsable del procedimiento de contratación procederá a su corrección, con la intervención de su superior jerárquico, aclarando o rectificando el mismo, mediante el acta respectiva correspondiente, en la que se hará constar los motivos que lo originaron y las razones que sustentan su enmienda, hecho que se notificará a los licitantes que hubieran participado en el procedimiento de contratación. Cabe mencionar que cuando el error cometido en el fallo trascendiera al resultado del mismo, el servidor público responsable dará vista de inmediato al representante de la Secretaría de la Contraloría para que, en su caso, determine la procedencia de suspender el procedimiento y las directrices para la enmienda correspondiente.

10.4.- El Acta de fallo se incorporará al sistema Compranet para consulta de los licitantes a fin de que visualicen el documento generado por la CONTRATANTE.

10. 5.- La CONTRATANTE, para efectos de notificación, colocará un aviso en el Domicilio de la CONTRATANTE, en el que se indique el lugar y hora en donde se entregará a solicitud de los licitantes que no hubiesen asistido copia del acta. El aviso estará a disposición por un término no menor de cinco días hábiles posteriores a la fecha de realización de dicho evento. Dicho aviso sustituye la notificación personal, de conformidad con el artículo 37 Bis de la Ley de Adquisiciones, Arrendamientos y Servicios del Sector Público.

11- DESECHAMIENTO DE PROPUESTAS.

Será motivo de desechamiento de propuestas de los Licitantes que incurran en uno o más de los siguientes supuestos:

11. 1.- Si no presenta o no cumple con todos y cada uno de los requisitos solicitados en la Convocatoria del PRESENTE PROCEDIMIENTO, de conformidad a lo señalado en el Artículo 36 de la Ley, ya que todos los requisitos solicitados son esenciales.

11.2.- Si se comprueba que tienen acuerdo con otros Licitantes que participen en este PROCEDIMIENTO, para elevar los precios de los bienes que se están licitando conforme a lo establecido en el artículo 29 fracción XV de la Ley.

11.3.- Si se comprueba que incurrieron en falsedad en la información presentada.

11.4.- Cuando se compruebe que algún Licitante se encuentra dentro de los supuestos que marca el Artículo 50 de la Ley.





11.5.- Si en la propuesta ya sea técnica o económica, o en ambas, existe información que se contradiga.

11.6.- Cualquier punto o concepto adicional no solicitado en la Convocatoria, que sea presentado en la propuesta técnica o económica y que éste afecte a los intereses de la Universidad Intercultural del Estado de Puebla.

11.7.- Si se demuestra que el Licitante utiliza o ha utilizado documentación no auténtica, falsa, apócrifa o declarada falsamente en este o en cualquier otro procedimiento de adjudicación, previsto por la Ley.

11.8.- La inclusión de elementos en cualquiera de las propuestas técnica, económica e incluso en la documentación legal, que implique el otorgamiento de bienes en condiciones inferiores a las establecidas por la Convocatoria, y eventualmente modificadas por el Acta de Aclaraciones; toda vez que lo anterior, representa una negociación indirecta de la Convocatoria, de conformidad al Artículo 26, séptimo párrafo de la Ley

11.9.- Por no cumplir con la descripción detallada de los bienes en su propuesta técnica conforme al **ANEXO 1** de esta convocatoria y esta no pueda ser complementada por los demás documentos que integren la propuesta, o por no considerar los cambios derivados del Acta de Aclaraciones.

11.10.- Por no presentar los **ANEXOS A y B** debidamente requisitados, o bien la información contenida no coincida conforme a lo solicitado en el **ANEXO 1 y los cambios solicitados en el ACTA DE ACLARACIONES**, así como el no presentar el resto de los anexos solicitados en la presente convocatoria.

11.11.- Por las causales que expresamente señalen la presente Convocatoria, la Ley de la materia, su Reglamento y disposiciones complementarias.

11.12.- Por no indicar en su propuesta técnica **LA MARCA O NOMBRE DEL FABRICANTE, ASÍ COMO EL MODELO DE LOS BIENES OFERTADOS**, o bien, en caso de que no les aplique el modelo, **POR NO INDICAR “SIN MODELO” O “MODELO ÚNICO”**, según corresponda los bienes ofertados, solicitados en el punto **5.5** de la presente Convocatoria.

11.13.- Por no cumplir con el tiempo de entrega solicitado en el punto **5.3** de la presente convocatoria.

11.14.- Que los proveedores se encuentren en situación de atraso en las entregas de los bienes o en la prestación de los servicios por causas imputables a ellos mismos, respecto de otro u otros contratos celebrados con la propia dependencia o entidad, siempre y cuando éstas hayan resultado gravemente perjudicadas.





12.- CRITERIOS DE ADJUDICACIÓN.

12. 1.- El criterio de adjudicación será a la propuesta económica más baja de aquel Licitante que haya cumplido con los requisitos legales, técnicos y económicos solicitados.

12.2.- Si resultare que 2 o más propuestas satisfacen la totalidad de los requerimientos de la Contratante, y exista un empate en precio, se dará preferencia a las personas que integren el sector de micro empresas, a continuación se considerará a las pequeñas empresas y en caso de no contarse con alguna de las anteriores se adjudicará a la que tenga el carácter de mediana empresa.

En caso de subsistir el empate entre empresas de la misma estratificación de los sectores señalados en el número anterior, o bien, de no haber empresas de este sector y el empate se diera entre licitantes que no tiene el carácter de MIPYMES, se realizará la adjudicación de la partida a favor del licitante que resulte ganador del sorteo que se realice a través del procedimiento de insaculación, como lo señala el Artículo 54 del Reglamento.

13.- DECLARACIÓN DEL PROCEDIMIENTO Y/O PARTIDA DESIERTA O CANCELADA.

EL PRESENTE PROCEDIMIENTO SE PODRÁ DECLARAR DESIERTO:

La Contratante podrá declarar desierto este proceso de contratación de conformidad con el artículo 38 de la Ley, cuando:

13.1.- No se reciba al menos una proposición susceptible de analizarse técnicamente.

13.2.- Cuando la totalidad de las proposiciones no reúnan los requisitos establecidos en la convocatoria o por que los licitantes no reúnan los requisitos solicitados por la Contratante.

13.3.- Cuando los precios propuestos no fueren aceptables, de conformidad con el Artículo 58 del Reglamento.

13.4.- Cuando no exista por lo menos una propuesta susceptible de evaluarse técnicamente para la realización del dictamen.

Cuando se declare desierto el Procedimiento o alguna partida y persista la necesidad de contratar con el carácter y requisitos solicitados en el presente Procedimiento, la Contratante podrá adjudicar directamente, conforme a lo establecido en el Artículo 43 de la Ley.

13.5.- Caso fortuito o de fuerza mayor.

13.6.- Cuando existan circunstancias debidamente justificadas que provoquen la extinción de la necesidad de la adquisición del bien, ya que de continuarse con el procedimiento de contratación se pudiera ocasionar un daño o perjuicio a la Universidad.

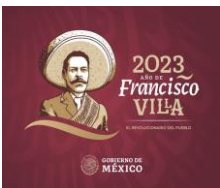



13.7.- Si se comprueba la existencia de arreglos entre los licitantes.

Cuando se cancele un Procedimiento, se avisará por escrito a todos los involucrados y la Contratante procederá a convocar a un nuevo Procedimiento de considerarlo necesario.

14. SUSPENSIÓN TEMPORAL DE LA LICITACIÓN

La Universidad Intercultural del Estado de Puebla podrá suspender la licitación, en los siguientes casos:

- a) Cuando se presenten casos fortuitos o de fuerza mayor que hagan necesaria la suspensión.
- b) Cuando lo determine la SFP u Órgano Interno de Control de la convocante mediante resolución.

Para efectos de lo anterior, se avisará por escrito a los involucrados y se asentará dicha circunstancia en el acta correspondiente a la etapa en donde se origine la causal que la motive.

Si desaparecen las causas que motivaron la suspensión, o bien, cuando la Universidad reciba la resolución que al efecto emita la SFP u Órgano Interno de Control de la convocante, previo aviso a los involucrados, se reanudará la licitación, sólo podrán continuar quienes no hubiesen sido descalificados.

15.- GARANTÍA DE CUMPLIMIENTO.

15.1.- De conformidad con el Artículo 48 fracción II de la Ley, el proveedor adjudicado, garantizará el cumplimiento del contrato, así como la indemnización, por vicios ocultos, mediante cheque certificado, cheque de caja, o fianza otorgada a favor de la **Universidad Intercultural del Estado de Puebla**, por un importe equivalente al **10% (diez por ciento) IVA incluido del monto total adjudicado**.

Esta garantía deberá cubrir el cumplimiento oportuno del periodo de entrega, calidad y vicios ocultos y deberá presentarse a la firma del contrato citado, tomando como ejemplo el **ANEXO J**, en caso de ser fianza.

NOTA: En caso de que la garantía otorgada presente errores subsanables, se otorgará al licitante un lapso de 2 días hábiles a efecto de que enmiende los mismos, debiendo presentar dicha garantía en el domicilio de la CONTRATANTE en horario de oficina.

15.2.- Preferentemente se aceptarán como garantías de cumplimiento de contrato: cheque certificado, cheque de caja o fianza, las cuales deberán cumplir con lo solicitado en el punto **15.1** de la presente Convocatoria.

15. 3.- Cabe destacar que en caso de que el proveedor adjudicado no presente la garantía de cumplimiento, le será aplicado lo señalado en el Artículo 46 segundo párrafo de la Ley.





16.- CONTRATOS.

16. 1.- Los Licitantes que obtengan adjudicación, deberán presentarse a firmar y recibir los pedidos y/o contratos derivados de EL PRESENTE PROCEDIMIENTO en las instalaciones de la CONTRATANTE, en el domicilio citado en el punto **3** de la presente Convocatoria, en la fecha y hora establecidas en el acta de fallo como lo establece el artículo 46 de la Ley. Estos documentos solamente se podrán entregar a los representantes acreditados, mediante la presentación de lo siguiente:

16.2.- EL PROVEEDOR ADJUDICADO O SU REPRESENTANTE LEGAL DEBERÁ PRESENTAR LA DOCUMENTACIÓN LEGAL Y ADMINISTRATIVA, EN ORIGINAL O COPIA CERTIFICADA Y 2 COPIAS SIMPLES PARA SU DEBIDO COTEJO, MISMA QUE A CONTINUACIÓN SE ENLISTA:

- Acta Constitutiva de la empresa, modificaciones a dicho documento en su caso, que acredite la existencia legal de la empresa, las que deberán estar inscritas en el Registro Público que corresponda (Registro Público de Comercio, de Personas Morales, etc.)
- Poder Notarial, general o especial, en el cual se faculte expresamente al representante para firmar contratos. En caso de Poderes Generales para Actos de Dominio o de Administración.
- Cédula de Identificación Fiscal (DE PREFERENCIA CON UNA AMPLIACIÓN 1/2 CARTA).
- Identificación Oficial vigente del proveedor o de su representante legal Credencial para votar expedida por el Instituto Federal Electoral, Pasaporte, Cédula Profesional vigente. (DE PREFERENCIA CON UNA AMPLIACIÓN ½ CARTA).
- Comprobante de domicilio fiscal no mayor a tres meses.

Persona Física

EL PROVEEDOR DEBERÁ PRESENTAR LA DOCUMENTACIÓN LEGAL Y ADMINISTRATIVA, EN ORIGINAL O COPIA CERTIFICADA Y 2 COPIAS SIMPLES, PARA SU DEBIDO COTEJO, QUE A CONTINUACIÓN SE ENLISTA:

- Cédula de identificación fiscal del proveedor (R.F.C.) persona física. (AMPLIACIÓN 1/2 CARTA).
- Acta de nacimiento o carta de naturalización.
- Identificación oficial vigente del proveedor o de su representante legal: Credencial para votar expedida por el Instituto Federal Electoral, Pasaporte, Cédula Profesional vigente. (AMPLIACIÓN ½ CARTA).
- Comprobante de domicilio fiscal no mayor a tres meses.

16.3.- Tanto para persona moral como física además de la información solicitada en el punto que antecede, deben presentar, en original y 2 copias simples, Garantía de Cumplimiento del contrato conforme a lo establecido en el punto **15.1** de esta Convocatoria.

16.4.- Si el interesado no firma el contrato por causas imputables al mismo, conforme a lo señalado en el párrafo anterior, la dependencia o entidad, sin necesidad de un nuevo procedimiento, deberá





adjudicar el contrato al participante que haya obtenido el segundo lugar, siempre que la diferencia en precio con respecto a la proposición inicialmente adjudicada no sea superior a un margen del diez por ciento.

17.- MODIFICACIÓN DE LOS PEDIDOS/CONTRATOS

De conformidad con los Artículos 47 y 52 de la Ley y 91 del Reglamento, la Universidad podrá, dentro de su presupuesto aprobado y disponible, bajo su responsabilidad y por razones fundadas y explícitas, acordar el incremento del monto del contrato o modificaciones al contrato vigente.

18.- TERMINACIÓN ANTICIPADA O RESCISIÓN DEL CONTRATO.

Para la terminación anticipada del contrato se estará a lo dispuesto por los artículos 54 BIS Y 55 BIS, primer párrafo de la Ley, así como por el 102 del Reglamento.

SE PODRÁ RESCINDIR EL CONTRATO SI:

“**LA UIEP**” con fundamento en lo dispuesto por el artículo 54 de la Ley, podrá rescindir administrativamente el contrato sin necesidad de declaración judicial previa y sin que por ello incurra en responsabilidad, en caso de que se hubiere agotado el monto límite de aplicación de penas convencionales o si “**EL PROVEEDOR**” incumple cualquiera de sus obligaciones contractuales pactadas en el presente acuerdo de voluntades y sus anexos, con fundamento en el artículo 98 del Reglamento, tales como:

18.1.- Si no se lleva a cabo la entrega de los bienes en el tiempo y forma convenido.

18.2.- Incumplimiento de las obligaciones del contrato celebrado.

18.3.- Cuando las diversas disposiciones legales aplicables, al respecto así lo señalen.

18.4.- Por casos fortuitos o de fuerza mayor.

18.5.- En caso de que “**LA UIEP**” rescinda el contrato adjudicado en primer lugar, podrá seguir el procedimiento que se menciona a continuación.

El procedimiento de rescisión se llevará a cabo conforme a lo siguiente:

I.- Se iniciará a partir de que “**La UIEP**” le comunique por escrito a “**EL PROVEEDOR**” el incumplimiento en que haya incurrido, para que en el término de 5 (cinco) días hábiles exponga lo que a su derecho convenga y aporte, en su caso, las pruebas que estime pertinentes.

II.- Transcurrido el término anterior, “**LA UIEP**” contará con un plazo de 10 (diez) días para resolver, considerando los argumentos y pruebas que hubiere hecho valer “**EL PROVEEDOR**”.

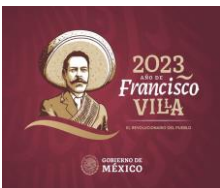



III.- La determinación de dar o no por rescindido el contrato deberá ser debidamente fundada, motivada y comunicada a **“EL PROVEEDOR”**.

IV.- **“LA UIEP”**, formulará el finiquito correspondiente, a efecto de hacer constar los pagos pendientes que deba efectuar a **“EL PROVEEDOR”**, por concepto de la adquisición de los bienes hasta el momento de la rescisión.

De manera enunciativa pero no limitativa, **“LA UIEP”** podrá iniciar el procedimiento de rescisión, si **“EL PROVEEDOR”** se ubica en cualquiera de los siguientes supuestos:

- Cuando **“EL PROVEEDOR”** incumpla en forma, plazo y términos sus obligaciones en lo relativo a los bienes pactados en el contrato, independientemente de hacer efectiva la garantía del cumplimiento del mismo.
- Si se declara en concurso mercantil, o si hace cesión de sus bienes en forma que afecte el contrato.
- Por el incumplimiento total o parcial de las obligaciones a cargo de **“EL PROVEEDOR”** previstas en el acuerdo de voluntades.
- Cuando se incumplan o contravengan las disposiciones de la Ley de Adquisiciones, Arrendamientos y Servicios del Sector Público, su Reglamento y los lineamientos que rigen en la materia.
- Cuando **“EL PROVEEDOR”** incurra en responsabilidad por errores u omisiones en su actuación.
- Cuando **“EL PROVEEDOR”** incurra en negligencia respecto al bien entregado en el contrato, sin justificación para **“LA UIEP”**.
- Por incumplimiento de los requisitos para formalizar el contrato, cuando **“EL PROVEEDOR”** no cumpla con la entrega de la garantía de cumplimiento en el plazo estipulado en el último párrafo del artículo 48 de la Ley, el incumplimiento de la presentación en tiempo de las demás garantías previstas en el acuerdo de voluntades.
- Si **“LA UIEP”** o cualquier otra autoridad detecta que **“EL PROVEEDOR”** proporcionó información o documentación falsa, falsificada o alterada en el procedimiento de adjudicación del contrato o en la ejecución del mismo.
- La falta de respuesta por parte de **“EL PROVEEDOR”** en el supuesto de que **“LA UIEP”** le formulara una reclamación con motivo del bien proporcionado.
- En caso de que **“EL PROVEEDOR”** pretenda modificar los precios.
- En caso de que **“EL PROVEEDOR”** no proporcione a **“LA UIEP”** los datos necesarios que le permitan comprobar que los bienes, corresponden a lo establecido en el contrato y sus anexos.

19.- EMPAQUE DE BIENES Y TRANSPORTACIÓN

19.1.- La forma de transporte que utilice el Proveedor, será bajo su absoluta responsabilidad y deberá garantizar la entrega de los bienes, en el tiempo requerido y en condiciones óptimas, tales que preserven la calidad de estos.





19.2.- La transportación de los bienes, seguros y maniobras de descarga en los almacenes de la UIEP, no implicará costos adicionales a cargo de la misma, quedando estos a cargo del Proveedor.

19.3.- Cualquier parte que resulte dañada, por defectos de transporte, será devuelta al Proveedor y deberá ser sustituida a satisfacción de la Universidad.

20.- CONDICIONES Y LUGAR DE ENTREGA

20.1.- LUGAR DE ENTREGA DE LOS BIENES. - Los bienes deberán entregarse y puesta a punto en el Edificio Principal de la Universidad, ubicado en Calle Principal a Lipuntahuaca S/N, colonia Lipuntahuaca, municipio de Huehuetla, Puebla, en un horario de 8:00 a 16:00 horas, de lunes a viernes, con el Coordinador de Recursos Materiales de esta Institución. Teléfono móvil del contacto: 2227321827.

20.2.- El Proveedor deberá notificar a La UIEP por correo electrónico, con una anticipación de por lo menos 24 horas previo a la fecha de la entrega del bien.

Correos para notificación:

rectoria@uiiep.edu.mx

recursos.materiales@uiiep.edu.mx

20.3.- El Licitante adjudicado deberá presentar junto con los bienes la siguiente documentación:

- Copia fotostática del contrato,
- Dos copias fotostáticas de la Fianza de Cumplimiento de Contrato,
- Original y copia fotostática de la Factura, de acuerdo con las especificaciones del contrato.

20.4.- Todos los bienes a los que se refiere el **ANEXO 1** de la presente Convocatoria, deberán de ser invariablemente nuevos y de fabricación original. Entendido como tal que ni el bien que se oferta, y ninguna de las partes que lo componen o lo integran haya sido sometido a uso con anterioridad o reconstruidos.

21.- VALIDACIÓN DE FACTURAS.

21.1.- A efecto de que la Universidad valide las facturas para su cobro acompañadas del XML., la Universidad y el licitante ganador deberán haber formalizado el contrato, asimismo el proveedor deberá elaborar sus facturas detallando todas las especificaciones contenidas en el contrato y/o pedido, haciendo mención en la factura el número de procedimiento que la origina.





22.- SANCIONES Y PENAS CONVENCIONALES.

Las sanciones que la Universidad aplicará serán las siguientes:

Se hará efectiva la garantía de cumplimiento, cuando:

22.1.- No se cumplan las condiciones convenidas en el contrato.

22.2.- El bien no sean entregados en las fechas estipuladas.

22.3.- Cuando los bienes no cumplan con las especificaciones pactadas.

22.4.- Por incumplimiento de alguna de las obligaciones del contrato, sin eximir la facultad de la UIEP de rescindir o demandar la obligatoriedad del cumplimiento del contrato.

22. 5.- La aplicación de la garantía de cumplimiento será proporcional al monto de las obligaciones incumplidas.

23.- PAGO

23. 1.- El pago se realizará dentro los **05 días naturales** posteriores a la entrega y puesta en punto del material requerido junto con la factura debidamente requisitada y sellada de recibido de conformidad con el artículo 51 de la Ley.

23.2.- La factura deberá ser expedida, a nombre de la Universidad Intercultural del Estado de Puebla y tendrá que cubrir los requisitos fiscales correspondientes, de acuerdo a lo siguiente:

NOMBRE: UNIVERSIDAD INTERCULTURAL DEL ESTADO DE PUEBLA

R.F.C.: UIE0603088FA

DOMICILIO FISCAL: CALLE PRINCIPAL A LIPUNTAHUACA S/N, COLONIA LIPUNTAHUACA, HUEHUETLA, PUEBLA, CP. 73475.

USO DE CFDI: GASTOS EN GENERAL.

NOTA: Se les recomienda a los licitantes adjudicados que cualquier duda que tengan en lo referente a la facturación, lo confirmen con la Universidad; lo anterior, para evitar contratiempos.

23. 3.- Solo será cubierto por la Universidad, el IVA, cualquier otro impuesto o derecho deberá ser cubierto por parte del Proveedor.

23.- PATENTES, MARCAS Y DERECHOS DE AUTOR. - El Licitante al que se le adjudique el contrato asumirá la responsabilidad total para el caso en que, al entregar los bienes a la Universidad, infrinja la Ley de Fomento y Protección de la Propiedad Industrial.

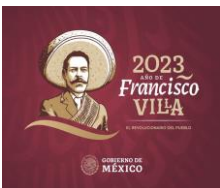



24.- ASPECTOS VARIOS.

24. 1.- De conformidad al Artículo 26, séptimo párrafo de la Ley, ninguna de las condiciones contenidas en el procedimiento, así como las proposiciones técnicas y económicas presentadas por los licitantes, podrán ser negociadas o modificadas.

Únicamente se podrán solicitar aclaraciones que no representen ajustes técnicos o comerciales a la proposición.

Aplicando los criterios de evaluación establecidos en este PROCEDIMIENTO, si como producto de este PROCEDIMIENTO resultara ganador el licitante que presente en todos los aspectos la mejor proposición, ésta no podrá negociarse en ningún caso.

25.- CONTROVERSIAS.

Con fundamento en los artículos 65 al 68 de la Ley y artículos contenidos en el Título sexto del Reglamento, las personas interesadas podrán inconformarse por escrito ante la Secretaría de la Función Pública, ubicada en Av. Insurgentes Sur 1735, Col. Guadalupe Inn, Ciudad de México C.P. 01020, dentro de los seis días hábiles siguientes a aquél en que ocurra el acto impugnado o el inconforme tenga conocimiento del mismo.

En caso de que el licitante desee presentar su inconformidad al procedimiento de manera electrónica, deberá realizarlo de conformidad con lo señalado en la página de Compranet de acuerdo a la siguiente dirección <https://compranet.hacienda.gob.mx>



ATENTAMENTE

**GUILLERMO GARRIDO CRUZ PRESIDENTE DEL COMITÉ DE ADQUISICIONES,
ARRENDAMIENTOS Y DE SERVICIOS DEL SECTOR PÚBLICO DE LA UNIVERSIDAD
INTERCULTURAL DEL ESTADO DE PUEBLA**

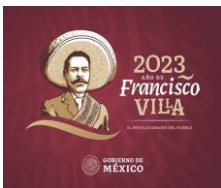



ANEXO TÉCNICO I

APOYO A PERFIL DESEABLE

Id	CONCEPTO	CANTIDAD
1	Laptop, procesador Intel Core i5-9300H, NVIDIA GeForce GTX 1650 (4 G B1), 8 GB SDRAM, 256	1
2	Computadora All in One / Intel Core i5 / 23.8 pulg. / 1tb / 256gb SSD / 12gb RAM / Blanco	1
3	Laptop de 14.2", Procesador Intel Core i7, Memoria de 1 T ROM + 16 GB RAM, Windows 10, Touch Screen, Gris, Teclado en español.	2
4	Monitor Gaming de 34, Resolución 3440 * 1440, Relación de Aspecto 21:9, Sin Barra de Sonido, Negro	1
5	No-Break 5216 USB/R - 520 Va, 240 W, Negro, para Oficina	4
6	computadora portátil HD de 15.6 pulgadas [Windows 11 Pro], Octa-Core AMD Ryzen 7 5700U (Beat Beats i7-10510U), 32 GB de RAM, SSD PCIe de 1 TB, teclado numérico, Wi-Fi 6, HDMI, USB, batería de larga duración, con batería	1

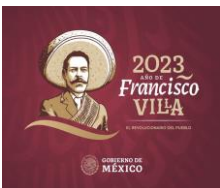



ANEXO TÉCNICO II

CONSOLIDACIÓN DE UNIVERSIDADES INTERCULTURALES UIUI

Institución: Universidad Intercultural del Estado de Puebla

IdProyecto	IdOP	IdMeta	IdAccion	IdRecurso		
1	1	1	1	1	Pantalla Led de 65 pulgadas con resolución 4k/UHD, entradas HDMI, compatibilidad de red wifi/ethernet.	10
1	1	1	1	2	Computadora de escritorio (procesador core 17, memoria RAM 16 GB, disco duro de 1TB)	15
1	1	1	1	3	Respaldo de energía para equipo decómputo (UPS/NO BREAK)	10
1	1	1	1	4	Cables HDMI	10
1	1	1	1	5	Soporte para pantallas	10
1	1	1	1	6	Rollos de Papel Electrocardiograma Marquette Con 200 Hojas	10
1	1	1	1	7	Prosourc Puzzle Tapete Tipo Rompecabezas de Juegos de Espuma 16 azulejos a color	15
1	1	1	1	8	Paquetes de 100 tiras reactivas para glucosa	10
1	1	1	1	9	Resucitadores desechable para adulto	10
1	1	1	1	10	Charolas con tapa budinera grande de plástico	5
1	1	1	1	11	Charolas con tapa Budinera chica De Plástico	5
1	1	1	1	12	Paquetes de 3 sábanas de hospital gruesas y pesadas, sábana de punto suave, 36 x 84 x 16 pulgadas con bordado	5
1	1	1	1	13	Paquetes de electrodos	5
1	1	1	1	14	Bultos (equipo quirúrgico) Indiolino 100% algodón estéril con 16 piezas	3
1	1	1	1	15	Cajas con 50 piezas de lancetas	20
1	1	1	1	16	Megáfono	3
1	1	1	1	17	Pilas para megáfono	3
1	1	1	1	18	Cascos de protección con linterna	6
1	1	1	1	19	Alarma sísmica	2
1	1	1	1	20	Chalecos de seguridad	40
1	1	1	1	21	Radios satelitales, paquete de 4 piezas	3
1	1	1	1	22	Lentes protectores	40
1	1	1	1	23	Kit (5) Compresas frías y calientes	6
1	1	1	1	24	Cuerda de rappel	2
1	1	1	1	25	Silbatos de emergencia	6
1	1	1	1	26	Collarín	6
1	1	1	1	27	Hacha para bomberos	4
1	1	1	1	28	Adquisición de libros para la División de Ciencias de la Salud	65
1	1	1	1	29	Recipientes con tapas rectangular	10
2	1	1	1	1	Pala redonda, modelo T-2000, puño "Y"	5
2	1	1	1	2	Talacho pico 92.5 X 10.6 X 50 cm	5
2	1	1	1	3	Charolas de acero inoxidable para instrumental de 477x312x15 mm	20
2	1	1	1	4	Paquetes de charolas para germinación de poliestireno expansible para germinación	16
2	1	1	1	5	Kit de reactivos para prácticas laboratorio de biología	1
2	1	1	1	6	Láminas de acero dimensiones son de 72 x 305 cm y calibre 30	14
2	1	1	1	7	Módulo avícola	1
2	1	1	1	8	Carta de colores de suelo Munsell	1
2	1	1	1	9	Laminadora de pasta eléctrica	1

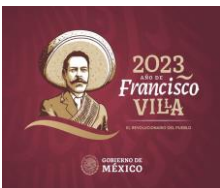

Universidad Intercultural del Estado de Puebla

Calle Principal a Lipuntahuaca s/n.
Lipuntahuaca, Huehuetla, Puebla. C.P. 73475
Móvil: 221 349 46 14

www.uiiep.edu.mx



2	1	1	1	10	Charolas para panadería	10
2	1	1	1	11	Navajas o cuchillas para microtomo	2
2	1	1	1	12	Jaula para conejos 24 celdas, 4 niveles	1
2	1	1	1	13	Malla sombra de 75 % rollos de 100 metros	5
2	1	1	1	14	Trampas de color azul tratadas	5
2	1	1	1	15	Trampas de color amarillo tratadas	5
2	1	1	1	16	Rollo de manguera de latex	1
2	1	1	1	17	Tubos de acero de 3 pulgadas de diámetro, 2.5 metros de altura	15
	1	1	1	18	Adquisición de libros para la División de Ciencias Naturales	65
2	1	1	1	19	Malla antiáfidos	1
2	1	1	1	20	Módulo de crianza de insectos comestibles	1
2	1	1	1	21	Pago de mantenimiento de equipos del laboratorio Biología	1
2	1	1	1	22	Pago de mantenimiento de equipos del laboratorio de Suelo y Agua	1
2	1	1	1	23	Pago de mantenimiento de la Procesadora de Alimentos	1
2	1	1	1	24	Kit de reactivos e insumos para prácticas en la procesadora de alimentos	1
2	1	1	1	25	Pago mantenimiento e instalación para la Procesadora de Alimentos	1
2	1	1	1	26	Estación total 5 Seg, 600m, Solo Est. R-2505ns	5
2	1	1	1	27	Trípode bípodo para polos de prisma, liberación del pulgar ,Trípode bípodo de aluminio para postes GPS de la estación total GPS	5
2	1	1	1	28	Probeta para ensayo de tensión, en acero inoxidable, 140 mm	30
2	1	1	1	29	Micrómetro de profundidad C/carátula 0-1 *0.001 2.5 6	15
2	1	1	1	30	Flexómetro dúo 8 metros/26 Ft.	20
2	1	1	1	31	Calibrador de carátula con base magnética 0.01 Mm	8
2	1	1	1	32	Báscula comercial digital para 40 kg	8
2	1	1	1	33	Báscula mecánica cucharón 10 Kg	8
2	1	1	1	34	Charola de reparto galvanizada chica 43x43x7 Cm	20
2	1	1	1	35	Pala cuadrada 'y'	20
2	1	1	1	36	Cucharón metálico 38 Oz 1 Kg	20
2	1	1	1	37	Picnómetro metálico 200g	20
2	1	1	1	38	Prensas esquineras	20
2	1	1	1	39	Carretilla naranja 8 Ft reforzada	10
2	1	1	1	40	Cubierta de perfil de aluminio hidráulico de compresión y tensión de la máquina de ensayo de universal laboratorio de ensayo de materiales	1
2	1	1	1	41	Miniprisma de 369 grados para estaciones	5
2	1	1	1	42	Termómetro Infrarrojo marca para altas temperaturas rango de temperatura de -30 a 900 °C (de -22 a 1652 °F)	2
2	1	1	1	43	Navaja podadera con hoja curva	5
2	1	1	1	44	Tambo de plástico de 200 litros sin tapa	7
2	1	1	1	45	Tina de plástico circular baño. Diámetro sup: 58 cm, Base: 40.5 cm, Alto: 32 cm. Volumen: 58.36 lts	7
2	1	1	1	46	Tambo de plástico de 50 litros con tapa de rosca	5
2	1	1	1	47	Tambo de plástico de 60 litros con tapa y cincho	3
2	1	1	1	48	Tambo de plástico de 120 litros con tapa y cincho	5
2	1	1	1	49	Termohigrómetro digital para interiores y exteriores	3
2	1	1	1	50	Pizarrón blanco con caballete, tripode/rotafolio portátil (60x90cm)	6
2	2	1	1	1	Publicación del libro arbitrado sobre Turismo Alternativo: El fenómeno turístico hacia nuevos horizontes epistemológico	1
2	2	1	1	2	Adquisición de libros para la División de Ciencias Naturales	65
2	2	1	1	3	Mantenimiento semestral preventivo y correctivo para áreas de turismo de aventura (Tirolesa y Muro de escalada)	2

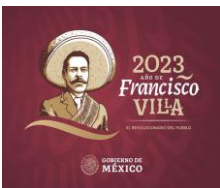



					Mantenimiento semestral preventivo y correctivo de Equipos de Protección Individual (EPI) especializados del Area de Turismo de Aventura	2
2	2	1	1	4	Cuerdas estáticas de rescate especializado	200
2	2	1	1	5	Cuerdas dinámicas de rescate especializado	200
2	2	1	1	6	Mosquetones sin seguro para técnicas verticales	25
2	2	1	1	7	Bloqueadores para técnicas verticales	7
2	2	1	1	8	Anclajes para técnicas verticales y zonas confinadas	10
2	2	1	1	9	Cintas tubulares	100
2	2	1	1	10	Sacos para material de rescate y técnicas verticales	5
2	2	1	1	11	Lámparas frontales para actividades de exploración y rescate	5
2	2	1	1	12	Pago de servicio de análisis de agua potable	2
2	2	1	1	13	Rotoplas blanco reforzado de 2500 litros	5
2	2	1	1	14	Soporte metálico para canaleta de tubo de PVC	130
2	2	1	1	15	Conductor PVC circular 125mm x3mt	20
2	2	1	1	16	Embudo de PVC para canaleta DN 125mm x3mt	60
2	2	1	1	17	Angulo interno y extremo para canaleta DN 125mm x3mt	12
2	2	1	1	18	Acople circular	10
2	2	1	1	19	Abrazadera de 6"	100
2	2	1	1	20	Tubo de PVC sanitario de 3" (2), 4" (4) y de 6" (6)	60
2	2	1	1	21	Reducción de PVC de 8" a 4"	30
2	2	1	1	22	Tapa de tubo de pvc de 90°	20
2	2	1	1	23	Conexiones de PVC de 4"	15
2	2	1	1	24	T de PVC de 6" con salida reducida de 4"	20
2	2	1	1	25	T de PVC de 4"	30
2	2	1	1	26	Codos de PVC de 45° (8) y 12 de 90°	100
2	2	1	1	27	Kit de insumos(pegamento, filtros, arena, grava) para el sistema de agua	5
2	2	1	1	28	Soporte para pantallas	5
2	2	1	1	29	Mosquetones con seguro para técnicas verticales	25
3	1	1	1	1	Pantalla LED de 65 pulgadas con resolución 4K/UHD, entradas HDMI, compatibilidad de red wifi/ethernet.	7
3	1	1	1	2	Computadora de escritorio (procesador CORE i7, memoria RAM 16 GB, disco DURAO 1 TB).	5
3	1	1	1	3	Respaldo de energía para equipo de cómputo (UPS/NO BREAK).	7
3	1	1	1	4	Cable HDMI	7
3	1	1	1	5	Soporte para pantallas	7
3	1	1	1	6	Adquisición de libros para la División de Ciencias Sociales y Humanidades.	65
3	2	1	1	1	Publicación del libro arbitrado sobre Creencias parentales mesoamericanas: Permisiones y prohibiciones en la formación de las personas.	1
3	2	1	1	2	Publicación del libro arbitrado sobre Tu'uknēm y'ää y'ëyuujk: Voces y palabras de los mixes de Tamazulápam.	1
3	2	1	1	3	Publicación de manuales arbitrados sobre las lenguas nahuatl, ngigua y totonaca.	2
3	2	1	1	7	Pago para la elaboración e instalación del Paisaje lingüístico en las lenguas nahuatl, ngigua y totonaco para reconocer los derechos lingüísticos de los estudiantes de la Universidad Intercultural del Estado de Puebla.	1
4	1	1	1	1	Cloruro de 2,3,5-trifeniltetrazolio (tetrazolio) en 10 gramos	1
4	1	1	1	2	Lámpara UV	1
4	1	1	1	3	Panel de luces LED VIS	1

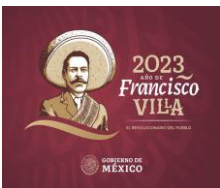



4	1	1	1	4	Pago de licenciamiento antiplagio	1
4	1	1	1	5	Adquisición de libros para la Maestría en Ambientes Interculturales de Aprendizaje	15
4	1	1	1	6	Pago de acervo digital	1
4	1	1	1	7	Pantalla LED de 65 pulgadas con resolución 4K/UHD, entradas HDMI, compatibilidad de red wifi/ethernet	5
4	1	1	1	8	Computadora de escritorio (procesador CORE i7, memoria RAM 16 GB, disco DURAO 1 TB)	5
4	1	1	1	9	Respaldo de energía para equipo de cómputo (UPS/NO BREAK)	10
4	1	1	1	10	Cable HDMI	10
4	1	1	1	11	Soporte para pantallas	10
4	1	1	1	12	Impresora para credenciales de estudiantes de la universidad y aditamentos	1
4	1	1	1	13	Escáner de código de barras Bluetooth QR	3
4	1	1	1	14	Licencia para diseño e impresión de credenciales	1
4	1	1	1	15	Mantenimiento de la red de informática de la Unidad Central	12
4	1	1	1	16	Mantenimiento de la red de informática de la Unidad Académica de Tlacotepec de Benito Juárez	12
4	1	1	1	18	Licenciamiento para sistema operativo y ofimática	1
4	1	1	1	19	Licenciamiento de Dirección IP	1
4	1	1	1	20	Pago de licencia del software "Sucuri website security", sistema de seguridad de sitios web que protege contra Malware	1
4	1	1	1	21	Licenciamiento de antivirus de equipos de cómputo	1
4	1	1	1	22	Licenciamiento para edición de audio y video	4
4	1	1	1	23	Panel horizontal de lámparas fluorescentes UV	1
4	2	1	1	1	Trajes representativos para representación de danza regional	98
4	2	1	1	10	Pago para publicación de libro arbitrado Tlacuache Xtaan	1
4	2	1	1	11	Pago para publicación de libro arbitrado Matanza del monte de Chila	1
4	2	1	1	12	Pago para publicación de libro arbitrado Descubrimiento del maíz	1
4	2	1	1	13	Pago para publicación de libro arbitrado sobre: Los totonacos	1
4	2	1	1	14	Adquisición de playeras deportivas para las y los estudiantes	1361
4	2	1	1	15	Pera de piel everlast profesional	2
4	2	1	1	16	Cuerda de alta velocidad	30
4	2	1	1	17	Costal box saco relleno	5
4	2	1	1	18	Asiana gobernadora	4
4	2	1	1	19	Pelota de reflejos	30
4	2	1	1	20	Botargas culturales para el uso comunitario de las y los estudiantes	2
4	2	1	1	21	Kit para curso-taller de serigrafía	1
4	2	1	1	22	Pago para publicación de libro arbitrado Alimentación, diversidad, recursos y cultura. Aproximaciones etnográficas y multidisciplinarias	1

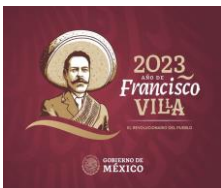



ANEXO TÉCNICO III

IdProyecto	Concepto	Pieza
Sistemática	Tanque (nodriza) horizontal cilíndrico de 5000 litros	1
Sistemática	Taladro/Atornillador	1
Sistemática	Trampas para fauna silvestre	2
Sistemática	Baterías de litio recargables	8
Sistemática	Apuntador presentador	3
Sistemática	Cámara de fototrampeo	10
Sistemática	Memorias MicroSD 32 GB	1
Sistemática	Bocina portátil	1
Sistemática	Rollo de Geomembrana Calibre 1200 de 6 metros de ancho y 95 kgs (50 metros de largo)	1
Sistemática	Equipo Automatizado de Riego para 300 plantas.	1
Sistemática	Envase bidon de 50 litros tipo 3 c	4
Sistemática	Tanque cisterna vertical Rotoplas 2500 L color biege	1
Sistemática	Tambo de plástico de 200 litros con tapa y cincho	3
Sistemática	Mesa de trabajo para vivero	2
Sistemática	Kit Papelería para herbarios (cartulina bristol y guillotina)	1
Sistemática	Kit de insumos agrícolas	1
Sistemática	Balanza 1,200 gramos x 0.01 gramos	1
Sistemática	Binoculares	2
Sistemática	Etiquetas	150
Sistemática	Juego de herramientas con 121 piezas	1
Sistemática	GPS	1
Sistemática	Telescopio	2
Sistemática	Tambo de plástico de 120 litros con tapa y cincho	2
Sistemática	Costal de Sustrato Vermiculita de 100 litros (tasa 0%)	4
Sistemática	Hortiperl Perlita Mineral - Termolita (saco de 125 litros Peso de 11 kg.)	4
Sistemática	Salvado de trigo (40 Kg)	5
Sistemática	Shellcoat – Aislante de Calor – Pintura Aislante Cubeta de 20 litros	1
Sistemática	Peat Moss Triabon para Germinación con Nutrientes de 250 lt (pacas de 40 kg)	4
Sistemática	Melaza uso agrícola (30 kg/garrafón)	2
Sistemática	Malla hexagonal (gallinera) 1.75m X 25 mm - 45 m	2
Sistemática	Malla hexagonal (gallinera) 1.0m X 25 mm - 45 m	2
Sistemática	Malla Electrosoldada 66-1010 2.50X40M	1
Sistemática	Levadura en polvo para pan paquete 0.5 kg	6
Sistemática	Fibra de Coco grado de germinación (Pacas de 25 kgs)	5
Sistemática	Cal dolomita (bulto de 25 kilos)	5
Sistemática	Bolsa de polipropileno para Vivero Perforada 13*20 Cal. 400 (paquete de 35 kilos, 1 kilo tiene 160 bolsas)	1
Sistemática	Biofertilizante (BiofertiBuap)	2
Sistemática	Biofertilizante (Biofosbuap)	2

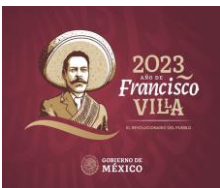

Universidad Intercultural del Estado de Puebla

Calle Principal a Lipuntahuaca s/n.
Lipuntahuaca, Huehuetla, Puebla. C.P. 73475
Móvil: 221 349 46 14

www.uiiep.edu.mx



Sistemática	Aspersora manual de mochila 425.015 de 15 lts	1
Sistemática	Triplay delgado para construcción de 2.44 x 1.22 m	2
Sistemática	Micorrizas para maíz	2
Sistemática	Lampara solar 40W 12V C/Tempocontrolador	1
Sistemática	Conectores solares (macho-hembra) de 4 mm y 10 mm	4
Sistemática	Arena viaje de 6 m3	1
Sistemática	Tambo de plástico de 50 litros con tapa de rosca	2
Sistemática	Soldadura eléctrica 6013	1
Sistemática	Kit Panel Solar Autónomo Isla 1000wh Diarios	1
Sistemática	Perfil tubular color verde galvanizado de 1' y 6m de largo	6
Sistemática	Respirador de Media Máscara Reutilizable para Cartucho Sencillo Negro Talla Universal	3
Sistemática	Paquete de 2 herramientas de mano portátiles pequeñas de jardín (palita y minirastrillo), hechas de material de acero inoxidable. Herramientas para Interiores y Exterio Sharpia rastrillo de jardinería	8
Sistemática	Guantes de Trabajo	10
Sistemática	Disco corte metal chico	1
Sistemática	Cemento	10
Sistemática	Bota de Caucho Unisex, Suela de PVC/Nitrifort, Puntera: Acero, Blanco, Talla 28	2
Sistemática	Baterías solares	2
Sistemática	Creación de la subse de del Jardín Ngigua	1
Sistemática	Software CorelDRAW Graphics Suite 2023 para windows (compra única)	1
Sistemática	Laptop	1
Sistemática	PC-desktop-computadora de escritorio-all in one, 23.8", touch, procesador i5-1235U 3.3 GH, 12 GB. Disco duro 1 TB +256GB	1
Sistemática	Cámara fotográfica	1
Sistemática	Binoculares 15x56	1
Lingüística	Paisaje lingüístico: Señaletica	10
Comunidades	Cubetas galvanizadas de 25 litros	4
Comunidades	Sellador acrílico de 4 Oz	1
Comunidades	Copal blanco 250 gramos	1
Comunidades	Pala cuadrada puño "Y"	4
Comunidades	Maraca para ceremonia y cantos de temazcal	1
Comunidades	Biello para paja	4
Comunidades	Piedra volcánica	1
Comunidades	Limas para afilar	3
Comunidades	Tijeras de podar	2
Comunidades	Machetes	20
Comunidades	Contenedor de plástico	2
Comunidades	Atornillador inalambrico	1
Comunidades	Velos apicolas con sombrero	8
Comunidades	Plantas de vainilla	750
Comunidades	Frascos de vidrio de 0.25 lts	3
Comunidades	Gel en base a timol al 12%	1
Comunidades	Frascos de vidrio de 0.5 lts	30
Comunidades	Frascos de vidrio de 1 lt	50

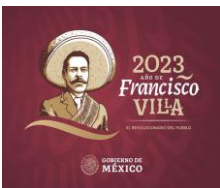

Universidad Intercultural del Estado de Puebla

Calle Principal a Lipuntahuaca s/n.
Lipuntahuaca, Huehuetla, Puebla. C.P. 73475
Móvil: 221 349 46 14

www.uiiep.edu.mx



Comunidades	Botes de 19 lts	6
Comunidades	Guantes de piel de oveja	6
Comunidades	Botas de piel	1
Comunidades	Cera estampada	7
Comunidades	Cuchillo electrico desoperculador	3
Comunidades	Pinzas levanta cuadros	2
Comunidades	Multifuncional (impresora, copiadora escaner y fax) inyección con tanques de tinta	1
Comunidades	No brake interactivo CDP inteligente 1200VA/720W, 10 contacto, pantalla LC. Braker, puerto USB, respaldo de BA	1
Comunidades	Cámara web USB autofocus 1080P	1
Comunidades	Bocinas inalambricas para PC USB3.5 mm, 2 vías	1
Comunidades	Diadema inalambrica binaural USB-A reducción de ruido con microfono, control en el cable	1
Comunidades	Botella de tinta para Cannon G1-10PGBK negra, rendimiento 8,300 páginas, compatible: G6010, G5010, GM2010	1
Comunidades	Botella de tinta para Cannon G1-10M cyan, tinta continua, rendimiento 7,700 páginas, compatible: G6010, G5010, GM2010	1
Comunidades	Botella de tinta para Cannon G1-10M magenta, tinta continua, rendimiento 7,700 páginas, compatible: G6010, G5010, GM2010	1
Comunidades	Botella de tinta para Cannon G1-10M amarillo, tinta continua, rendimiento 7,700 páginas, compatible: G6010, G5010, GM2010	1
Comunidades	Caja de papel bond ecológico copamex blanco 95 porciento carta con 10 resmas 70grs m2	10
Comunidades	Juego de Ollas de peltre	3
Comunidades	Parrilla de inducción eléctrica	3
Comunidades	Molcajete	5
Comunidades	Vaselina	25
Comunidades	Pala De Madera De Encino Hecho A Mano 80 Cm	5
Comunidades	Goteros farmacéuticos de 150 ml	2000
Comunidades	Frasco Tarro Pomadero 50 Gr Ml Envase Vidrio Ámbar 45pz	45
Comunidades	Frascos de Vidrio con Gotero - 2 oz, Ámbar	5
Comunidades	Resaltadores - Paquete Surtido	60
Comunidades	Marcador Punta fina, Marca en la Mayoría de las Superficies, Color Negro	50
Comunidades	Marcador Punta fina, Marca en la Mayoría de las Superficies, Color azul	50
Comunidades	Macetas 8 Pulgada Flexible Negra Matec 25 Maceteros	100
A. U. Conoc	Kit de utensilios para cocina	1
A. U. Conoc	Recargas de gas LP	2
A. U. Conoc	Kit de materiales de protección para cocina	1
A. U. Conoc	Kit de equipo menor de cocina	1
A. U. Conoc	Impresión de carteles, dípticos y volantes	1
A. U. Conoc	Mantenimiento del temazcal	1
A. U. Conoc	Mantenimrnto de los sanitarios del temazcal	1





ANEXO TÉCNICO IV.

SERVICIO DE SEGURO DE ACCIDENTES ESCOLARES

id	CONCEPTO	CANTIDAD
1	SERVICIO DE SEGURO DE ACCIDENTES ESCOLARES	1361

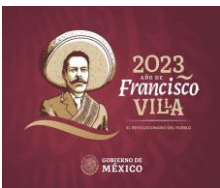

Universidad Intercultural del Estado de Puebla

Calle Principal a Lipuntahuaca s/n.
Lipuntahuaca, Huehuetla, Puebla. C.P. 73475
Móvil: 221 349 46 14

www.uiiep.edu.mx



EDUCACIÓN
SECRETARÍA DE EDUCACIÓN PÚBLICA



Gobierno de Puebla
Hacer historia. Hacer futuro.



Secretaría
de Educación
Gobierno de Puebla

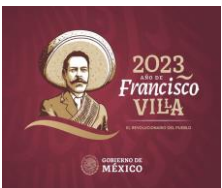

Universidad Intercultural del Estado de Puebla

Calle Principal a Lipuntahuaca s/n.
Lipuntahuaca, Huehuetla, Puebla. C.P. 73475
Móvil: 221 349 46 14

www.uiiep.edu.mx



FORMATOS DE ANEXOS

MEMBRETE DEL LICITANTE

ANEXO A

Formato para la presentación de la Propuesta Técnica, el licitante tendrá que tomar en cuenta todos los cambios que se generen del acta de aclaraciones para la presentación de su propuesta.

DIRIGIDO A: UNIVERSIDAD INTERCULTURAL DEL ESTADO DE PUEBLA COMITÉ DE ADQUISICIONES, ARRENDAMIENTOS Y DE SERVICIOS DE LA UIEP. LICITACIÓN PÚBLICA NACIONAL MIXTA, COMPRANET: LA-08-921062968-N-E1-2023 Y CÓDIGO DE EXPEDIENTE: E-2023-00094321: PARA “ADQUISICIÓN DE EQUIPOS, MATERIALES Y SERVICIOS DEL PROGRAMA PARA EL DESARROLLO PROFESIONAL DOCENTE, TIPO SUPERIOR: APOYO A PERFIL DESEABLE Y CONSOLIDACIÓN DE UNIVERSIDADES INTERCULTURALES UUII (PRODEP) 2023, JARDÍN ETNOBIOLÓGICO DE LOS SIETE PUEBLOS ORIGINARIOS DEL ESTADO DE PUEBLA. (JEB) Y SERVICIO DE SEGURO DE ACCIDENTES ESCOLARES DEL FONDO ORDINARIO 2023”.





MEMBRETE DEL LICITANTE

NOMBRE DEL LICITANTE:					
PARTIDA	CANTIDAD	UNIDAD DE MEDIDA	MARCA O NOMBRE DEL FABRICANTE Y EL MODELO (EN CASO DE QUE NO LES APLIQUE EL MODELO, DEBERÁN INDICAR "SIN MODELO" O "MODELO ÚNICO", SEGÚN CORRESPONDA)	TIEMPO DE ENTREGA	PERIODO DE GARANTÍA
DESCRIPCIÓN TÉCNICA DETALLADA DEL BIEN					
(DESCRIPCIÓN DETALLADA CONFORME AL ANEXO 1):					

Todos son requisitos esenciales, la falta de alguno de ellos será causa de desechamiento de la propuesta toda vez que son elementos esenciales para llevar a cabo la evaluación de la propuesta. Se deberá presentar firmada y sellada en todas y cada una de sus hojas, indicando nombre y puesto de la persona autorizada.

NOTA: El Licitante deberá respetar y llenar el presente formato con toda la información solicitada. Este formato deberá presentarse en **WORD o EXCEL en un CD.**

ATENTAMENTE

Nombre del licitante

El Representante Legal _____

Nombre: Firma del Representante Legal

R.F.C. del Representante Legal





MEMBRETE DEL LICITANTE

ANEXO C

FORMATO DE ACREDITACIÓN LEGAL DEL LICITANTE

_____ (Nombre) _____, manifiesto bajo protesta a decir verdad, que los datos aquí asentados son ciertos, así como que cuento con facultades suficientes para suscribir las proposiciones la **LICITACIÓN PÚBLICA NACIONAL MIXTA, COMPRANET: LA-08-921062968-N-E1-2023 Y CÓDIGO DE EXPEDIENTE: E-2023-00094321: PARA “ADQUISICIÓN DE EQUIPOS, MATERIALES Y SERVICIOS DEL PROGRAMA PARA EL DESARROLLO PROFESIONAL DOCENTE, TIPO SUPERIOR: APOYO A PERFIL DESEABLE Y CONSOLIDACIÓN DE UNIVERSIDADES INTERCULTURALES UUII (PRODEP) 2023, JARDÍN ETNOBIOLÓGICO DE LOS SIETE PUEBLOS ORIGINARIOS DEL ESTADO DE PUEBLA. (JEB) Y SERVICIO DE SEGURO DE ACCIDENTES ESCOLARES DEL FONDO ORDINARIO 2023”**., a nombre y representación de: (persona física o jurídica).

Registro Federal de Contribuyentes:

Domicilio.- Los datos aquí registrados corresponderán al del domicilio fiscal del licitante)

Calle y número:

Colonia: Delegación o Municipio:

Código Postal: Entidad federativa:

Teléfonos: Fax:

Correo electrónico:

No. de la escritura pública en la que consta su acta constitutiva: Fecha Duración

Nombre, número y lugar del Notario Público ante el cual se protocolizó la misma:

Relación de socios o asociados.-

Apellido Paterno: Apellido Materno: Nombre(s):

Descripción del objeto social:

Reformas al acta constitutiva:

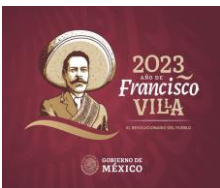



Fecha y datos de inscripción en el Registro Público correspondiente.

Nombre del apoderado o representante:

Datos del documento mediante el cual acredita su personalidad y facultades.-

Escritura pública número:

Fecha:

Nombre, número y lugar del Notario Público ante el cual se protocolizó la misma:

Asimismo, manifiesto que los cambios o modificaciones que se realicen en cualquier momento a los datos o documentos contenidos en el presente documento y durante la vigencia del contrato que, en su caso, sea suscrito con las contratantes, deberán ser comunicados a ésta, dentro de los cinco días hábiles siguientes a la fecha en que se generen.

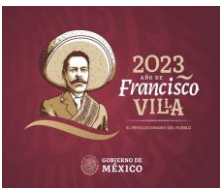

Universidad Intercultural del Estado de Puebla

Calle Principal a Lipuntahuaca s/n.
Lipuntahuaca, Huehuetla, Puebla. C.P. 73475
Móvil: 221 349 46 14

www.uiiep.edu.mx



EDUCACIÓN
SECRETARÍA DE EDUCACIÓN PÚBLICA



Gobierno de Puebla
Hacer historia. Hacer futuro.



Secretaría de Educación
Gobierno de Puebla



(Lugar y fecha)

Protesto lo necesario

(Nombre y firma)

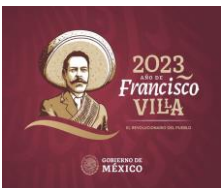

Universidad Intercultural del Estado de Puebla

Calle Principal a Lipuntahuaca s/n.
Lipuntahuaca, Huehuetla, Puebla. C.P. 73475
Móvil: 221 349 46 14

www.uiiep.edu.mx



MEMBRETE DEL LICITANTE

ANEXO D

Declaración de Integridad de conformidad con lo que señalan los artículos 29 fracción IX de la Ley de Adquisiciones, Arrendamientos y Servicios del Sector Público y 39 y 48 de su Reglamento

Fecha: _____

DIRIGIDO A: UNIVERSIDAD INTERCULTURAL DEL ESTADO DE PUEBLA COMITÉ DE ADQUISICIONES, ARRENDAMIENTOS Y DE SERVICIOS DE LA UIEP.

P R E S E N T E

Mediante este escrito hacemos constar que _____
(Nombre del licitante) en relación **LICITACIÓN PÚBLICA NACIONAL MIXTA, COMPRANET: LA-08-921062968-N-E1-2023 Y CÓDIGO DE EXPEDIENTE: E-2023-00094321: PARA “ADQUISICIÓN DE EQUIPOS, MATERIALES Y SERVICIOS DEL PROGRAMA PARA EL DESARROLLO PROFESIONAL DOCENTE, TIPO SUPERIOR: APOYO A PERFIL DESEABLE Y CONSOLIDACIÓN DE UNIVERSIDADES INTERCULTURALES UUII (PRODEP) 2023, JARDÍN ETNOBIOLÓGICO DE LOS SIETE PUEBLOS ORIGINARIOS DEL ESTADO DE PUEBLA. (JEB) Y SERVICIO DE SEGURO DE ACCIDENTES ESCOLARES DEL FONDO ORDINARIO 2023”**., bajo protesta de decir verdad que por sí mismos o **a través de interpósita persona, nos abstendremos de adoptar conductas**, para que los servidores públicos del Gobierno del Estado de Puebla induzcan o alteren las evaluaciones de las proposiciones, el resultado del procedimiento, u otros aspectos que otorguen condiciones más ventajosas con relación a los demás participantes.

A T E N T A M E N T E

Nombre del licitante

El Representante Legal _____

Nombre: Firma del Representante Legal

R.F.C. del Representante Legal



Universidad Intercultural del Estado de Puebla

Calle Principal a Lipuntahuaca s/n.
Lipuntahuaca, Huehuetla, Puebla. C.P. 73475
Móvil: 221 349 46 14

www.uiep.edu.mx



**MEMBRETE DEL LICITANTE
ANEXO E DECLARACIÓN DE
AUSENCIA DE IMPEDIMENTOS
LEGALES**

Lugar y fecha de expedición: _____.

DIRIGIDO A: UNIVERSIDAD INTERCULTURAL DEL ESTADO DE

PUEBLA COMITÉ DE ADQUISICIONES, ARRENDAMIENTOS Y DE SERVICIOS.

LICITACIÓN PÚBLICA NACIONAL MIXTA, COMPRANET: LA-08-921062968-N-E1-2023 Y CÓDIGO DE EXPEDIENTE: E-2023-00094321: PARA “ADQUISICIÓN DE EQUIPOS, MATERIALES Y SERVICIOS DEL PROGRAMA PARA EL DESARROLLO PROFESIONAL DOCENTE, TIPO SUPERIOR: APOYO A PERFIL DESEABLE Y CONSOLIDACIÓN DE UNIVERSIDADES INTERCULTURALES UUII (PRODEP) 2023, JARDÍN ETNOBIOLÓGICO DE LOS SIETE PUEBLOS ORIGINARIOS DEL ESTADO DE PUEBLA. (JEB) Y SERVICIO DE SEGURO DE ACCIDENTES ESCOLARES DEL FONDO ORDINARIO 2023”.

I. PERSONA FÍSICA

Nombre: _____ RFC:
_____ con domicilio en:
_____. **Bajo**

protesta de decir verdad:

En mi carácter de proveedor, declaro que no me encuentro en alguno de los supuestos establecidos en los artículos 50 de la Ley de Adquisiciones, Arrendamientos y Servicios del Sector Público.

II. PERSONA MORAL

En mi carácter de (*representante legal, apoderado especial o general*) de la empresa (*nombre o razón social*). **Bajo protesta de decir verdad:**

Declaro que mi representada o las personas que forman parte de ella no se encuentran en alguno de los supuestos establecidos en los artículos 50 y 60 de la Ley de Adquisiciones, Arrendamientos y Servicios del Sector Público, ni que por su conducto, participan en este procedimiento de contratación, personas físicas o morales que se encuentren inhabilitadas por resolución de la SFP, en términos de la LAASSP o la LOPSRM, ni que adeuden multas, o que participen con el propósito de evadir los efectos de la inhabilitación, tomando en consideración entre otros, los supuestos siguientes:

- Personas morales en cuyo capital social participen personas físicas o morales que se encuentren inhabilitadas.
- Personas morales que en su capital social participen personas morales en cuyo capital social, a su vez, participen personas físicas o morales que se encuentren inhabilitadas.

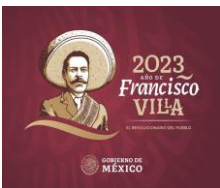



EDUCACIÓN
SECRETARÍA DE EDUCACIÓN PÚBLICA



Gobierno de Puebla
Hacer historia. Hacer futuro.



Secretaría
de Educación
Gobierno de Puebla



- Personas físicas que participen en el capital social de personas morales que se encuentren inhabilitadas. La participación social deberá tomarse en cuenta al momento de la infracción que hubiere motivado la inhabilitación.

NOMBRE, CARGO Y FIRMA
DEL REPRESENTANTE LEGAL DEL LICITANTE



Universidad Intercultural del Estado de Puebla

Calle Principal a Lipuntahuaca s/n.
Lipuntahuaca, Huehuetla, Puebla. C.P. 73475
Móvil: 221 349 46 14

www.uiiep.edu.mx



ANEXO F

ESCRITO QUE DEBERÁN PRESENTAR LOS LICITANTES QUE INTERVENGAN EN EL ACTO DE PRESENTACIÓN Y APERTURA DE PROPOSICIONES PARA DAR CUMPLIMIENTO A LO DISPUESTO EN EL ARTICULO 29 FRACCIÓN VI DE LA LEY DE ADQUISICIONES, ARRENDAMIENTOS Y SERVICIOS DEL SECTOR PÚBLICO.

Lugar y fecha de expedición: _____.

LICITACIÓN PÚBLICA NACIONAL MIXTA, COMPRANET: LA-08-921062968-N-E1-2023 Y CÓDIGO DE EXPEDIENTE: E-2023-00094321: PARA “ADQUISICIÓN DE EQUIPOS, MATERIALES Y SERVICIOS DEL PROGRAMA PARA EL DESARROLLO PROFESIONAL DOCENTE, TIPO SUPERIOR: APOYO A PERFIL DESEABLE Y CONSOLIDACIÓN DE UNIVERSIDADES INTERCULTURALES UUII (PRODEP) 2023, JARDÍN ETNOBIOLÓGICO DE LOS SIETE PUEBLOS ORIGINARIOS DEL ESTADO DE PUEBLA. (JEB) Y SERVICIO DE SEGURO DE ACCIDENTES ESCOLARES DEL FONDO ORDINARIO 2023”.

**DIRIGIDO A: UNIVERSIDAD INTERCULTURAL DEL ESTADO DE PUEBLA
COMITÉ DE ADQUISICIONES, ARRENDAMIENTOS Y DE SERVICIOS.**

P R E S E N T E

Yo _____, en los términos de lo previsto en el artículo 29 fracción VI de la Ley de Adquisiciones, Arrendamientos y Servicios del Sector Público para intervenir en el acto de presentación y apertura de proposiciones, manifiesto bajo protesta de decir verdad que cuento con facultades suficientes para comprometerme (escribir por mi ó por mi representada, (según corresponda)) (y escribir el nombre de la persona física) ó persona moral) en la licitación al rubro indicada.

ATENTAMENTE

NOMBRE Y FIRMA

PERSONA FÍSICA O DEL REPRESENTANTE





MEMBRETE DEL LICITANTE

ANEXO G

Declaro bajo protesta de decir verdad que los bienes que se ofertan, cumplen con normas de calidad (Normas Oficiales Mexicanas, Normas Mexicanas, Normas Nacionales o Normas de Referencia Aplicables)

Lipuntahuaca, Huehuetla, Puebla, a _____ de _____ de 2021

DIRIGIDO A: UNIVERSIDAD INTERCULTURAL DEL ESTADO DE PUEBLA

COMITÉ DE ADQUISICIONES, ARRENDAMIENTOS Y DE SERVICIOS.

P R E S E N T E

Declaro bajo protesta de decir verdad que los bienes que se ofertan, cumplen con la norma, normas oficiales mexicanas, las normas de calidad (Normas Oficiales Mexicanas, Normas Mexicanas o las Normas de Referencia Aplicables) para la LICITACIÓN PÚBLICA NACIONAL MIXTA, COMPRANET: LA-08-921062968-N-E1-2023 Y CÓDIGO DE EXPEDIENTE: E-2023-00094321: PARA “ADQUISICIÓN DE EQUIPOS, MATERIALES Y SERVICIOS DEL PROGRAMA PARA EL DESARROLLO PROFESIONAL DOCENTE, TIPO SUPERIOR: APOYO A PERFIL DESEABLE Y CONSOLIDACIÓN DE UNIVERSIDADES INTERCULTURALES UUII (PRODEP) 2023, JARDÍN ETNOBIOLÓGICO DE LOS SIETE PUEBLOS ORIGINARIOS DEL ESTADO DE PUEBLA. (JEB) Y SERVICIO DE SEGURO DE ACCIDENTES ESCOLARES DEL FONDO ORDINARIO 2023”.

A T E N T A M E N T E

Nombre del licitante

El Representante Legal _____

Nombre: Firma del Representante Legal

R.F.C. del Representante Legal

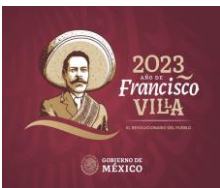

Universidad Intercultural del Estado de Puebla

Calle Principal a Lipuntahuaca s/n.
Lipuntahuaca, Huehuetla, Puebla. C.P. 73475
Móvil: 221 349 46 14

www.uiiep.edu.mx



MEMBRETE DE LA EMPRESA

ANEXO H

MANIFESTACIÓN DEL PARTICIPANTE DE QUE ES DE NACIONALIDAD MEXICANA

LIPUNTAHUACA, HUEHUETLA , PUEBLA, a ____ de _____ 2021

**DIRIGIDO A: UNIVERSIDAD INTERCULTURAL DEL ESTADO DE PUEBLA
COMITÉ DE ADQUISICIONES, ARRENDAMIENTOS Y DE SERVICIOS DE LA
UIEP PRESENTE.**

Por medio del presente me permito manifestar bajo protesta de decir verdad en relación a la Convocatoria de la **LICITACIÓN PÚBLICA NACIONAL MIXTA, COMPRANET: LA-08-921062968-N-E1-2023 Y CÓDIGO DE EXPEDIENTE: E-2023-00094321: PARA “ADQUISICIÓN DE EQUIPOS, MATERIALES Y SERVICIOS DEL PROGRAMA PARA EL DESARROLLO PROFESIONAL DOCENTE, TIPO SUPERIOR: APOYO A PERFIL DESEABLE Y CONSOLIDACIÓN DE UNIVERSIDADES INTERCULTURALES UUII (PRODEP) 2023, JARDÍN ETNOBIOLÓGICO DE LOS SIETE PUEBLOS ORIGINARIOS DEL ESTADO DE PUEBLA. (JEB) Y SERVICIO DE SEGURO DE ACCIDENTES ESCOLARES DEL FONDO ORDINARIO 2023”.**

Que la empresa (poner el nombre de la empresa licitante) es de nacionalidad mexicana de conformidad con el artículo 35 del Reglamento.

Asimismo, la totalidad de los servicios ofertados son producidos en el país y que cuentan con el porcentaje de contenido nacional indicado en el artículo 28 fracción I de la Ley y las “Reglas para la determinación, acreditación y verificación del contenido nacional de los bienes que se ofertan y entregan en los procedimientos de contratación, así como para la aplicación del requisito de contenido nacional en la contratación de obras públicas, que celebren las dependencias y entidades de la Administración Pública Federal”, publicadas en el Diario Oficial de la Federación el 14 de octubre de 2010.

Lo anterior lo hago constar para los fines a que den lugar.

PROTESTO LO NECESARIO

REPRESENTANTE LEGAL

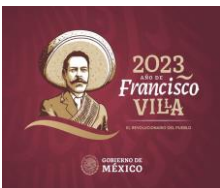

Universidad Intercultural del Estado de Puebla

Calle Principal a Lipuntahuaca s/n.
Lipuntahuaca, Huehuetla, Puebla. C.P. 73475
Móvil: 221 349 46 14

www.uiep.edu.mx



ANEXO I

LICITACIÓN PÚBLICA NACIONAL MIXTA, COMPRANET: LA-08-921062968-N-E1-2023 Y CÓDIGO DE EXPEDIENTE: E-2023-00094321: PARA “ADQUISICIÓN DE EQUIPOS, MATERIALES Y SERVICIOS DEL PROGRAMA PARA EL DESARROLLO PROFESIONAL DOCENTE, TIPO SUPERIOR: APOYO A PERFIL DESEABLE Y CONSOLIDACIÓN DE UNIVERSIDADES INTERCULTURALES UUII (PRODEP) 2023, JARDÍN ETNOBIOLÓGICO DE LOS SIETE PUEBLOS ORIGINARIOS DEL ESTADO DE PUEBLA. (JEB) Y SERVICIO DE SEGURO DE ACCIDENTES ESCOLARES DEL FONDO ORDINARIO 2023”.

EL FORMATO DE PREGUNTAS DEBERÁ SER LLENADO DE LA SIGUIENTE MANERA:

IMPORTANTE: SE LE SOLICITA AL LICITANTE NO MODIFICAR EL PRESENTE FORMATO Y SOLO ASENTAR LOS DATOS REQUERIDOS. EN EL CASO DE QUE REQUIERA MAS FILAS SOLO INSERTAR LAS MISMAS.

NOMBRE DEL LICITANTE:		
1	REFERENCIA	EN ESTE APARTADO EL LICITANTE DEBERÁ MENCIONAR A QUÉ PUNTO, PARTIDA O ANEXOS DE LA CONVOCATORIA SE REFIERE
	PREGUNTA	EN ESTE APARTADO EL LICITANTE DEBERÁ HACER SU PREGUNTA U OBSERVACIÓN.
	RESPUESTA	EN ESTE APARTADO LA UNIDAD COMPRADORA SE ENCARGARÁ DE LLENARLO.

NOTA: El Licitante deberá respetar y llenar el presente formato con toda la información solicitada. Este formato deberá enviarse en **WORD o EXCEL** para la junta de aclaraciones en los tiempos detallados en la presente Convocatoria.

ANEXO J FIANZA DE CUMPLIMIENTO

Ante o a favor de: **UNIVERSIDAD INTERCULTURAL DEL ESTADO DE PUEBLA**

Para garantizar por (nombre de la persona física o jurídica), con R.F.C. _____, con domicilio en _____, el fiel y exacto cumplimiento de todas y cada una de las obligaciones derivadas del procedimiento de la **LICITACIÓN PÚBLICA NACIONAL MIXTA, COMPRANET: LA-08-921062968-N-E1-2023 Y CÓDIGO DE EXPEDIENTE: E-2023-00094321: PARA “ADQUISICIÓN DE EQUIPOS, MATERIALES Y SERVICIOS DEL PROGRAMA PARA EL DESARROLLO**





PROFESIONAL DOCENTE, TIPO SUPERIOR: APOYO A PERFIL DESEABLE Y CONSOLIDACIÓN DE UNIVERSIDADES INTERCULTURALES UUII (PRODEP) 2023, JARDÍN ETNOBIOLÓGICO DE LOS SIETE PUEBLOS ORIGINARIOS DEL ESTADO DE PUEBLA. (JEB) Y SERVICIO DE SEGURO DE ACCIDENTES ESCOLARES DEL FONDO ORDINARIO 2023". Realizado de conformidad con la Ley de Adquisiciones, Arrendamientos y Servicios del Sector Público, dentro del expediente No. _____, por el **monto total adjudicado IVA incluido de \$ (número) (letra M.N.).**

Esta fianza permanecerá vigente en cuanto al cumplimiento del contrato N° _____, desde la fecha de su expedición hasta la total terminación de las obligaciones derivadas del mismo, aun cuando se otorguen prórrogas o esperas y para los casos en que se interpongan juicios o recursos legales y hasta que no se dicte resolución firme por autoridad competente.

Así mismo, esta fianza se otorga para garantizar el pago de la indemnización en los casos de vicios o defectos ocultos de los bienes contratados, quedando vigente un año posterior a la entrega de los mismos.

En los casos de hacerse exigible la fianza esta compañía afianzadora pagará en los términos, de ley la cantidad de \$ (número M.N.) (letra M.N.), que corresponde al 10 % del monto total del contrato IVA incluido. Como garantía de su cumplimiento así como contra vicios o defectos ocultos, para lo cual, (compañía afianzadora) acepta someterse expresamente al procedimiento de ejecución (con exclusión de cualquier otro) establecido en los artículos 95, 95 Bis, 118, 118 Bis de la Ley Federal de Instituciones de Fianzas.

Para la cancelación de esta fianza se requiere autorización expresa y por escrito de la Contratante, sin cuyo requisito no procederá la liberación de la presente fianza y en consecuencia ésta continuará vigente.





ANEXO K

“MANIFESTACIÓN DE ENCONTRARSE EN EL RANGO DE MICRO, PEQUEÑA O MEDIANA EMPRESA”

Lugar y fecha de expedición: _____.

DIRIGIDO A: UNIVERSIDAD INTERCULTURAL DEL ESTADO DE PUEBLA

COMITÉ DE ADQUISICIONES, ARRENDAMIENTOS Y DE SERVICIOS.

LICITACIÓN PÚBLICA NACIONAL MIXTA, COMPRANET: LA-08-921062968-N-E1-2023 Y CÓDIGO DE EXPEDIENTE: E-2023-00094321: PARA “ADQUISICIÓN DE EQUIPOS, MATERIALES Y SERVICIOS DEL PROGRAMA PARA EL DESARROLLO PROFESIONAL DOCENTE, TIPO SUPERIOR: APOYO A PERFIL DESEABLE Y CONSOLIDACIÓN DE UNIVERSIDADES INTERCULTURALES UUII (PRODEP) 2023, JARDÍN ETNOBIOLÓGICO DE LOS SIETE PUEBLOS ORIGINARIOS DEL ESTADO DE PUEBLA. (JEB) Y SERVICIO DE SEGURO DE ACCIDENTES ESCOLARES DEL FONDO ORDINARIO 2023”.

EL CONCURSANTE DEBERA MANIFESTAR EN PAPEL MEMBRETEADO DE LA EMPRESA Y BAJO PROTESTA DE DECIR VERDAD, DE QUE SU EMPRESA ES DE NACIONALIDAD MEXICANA Y QUE SE ENCUENTRA DENTRO DEL RANGO DE LAS MICRO, PEQUEÑA Y MEDIANA EMPRESA

ESTRATIFICACION				
TAMAÑO (10)	SECTOR (6)	RANGO DE NUMERO DE TRABAJADORES (7)+(8)	RANGO DE MONTO DE VENTAS ANUALES (mdp) (9)	TOPE MAXIMO COMBINADO *
Micro	Todas	Hasta 10	Hasta \$ 4	4.6
Pequeña	Comercio	Desde 11 hasta 30	Desde \$ 4.01 hasta \$ 100	93
	Industria y Servicios	Desde 11 hasta 50	Desde \$ 4.01 hasta \$ 100	95





Mediana	Comercio	Desde 31 hasta 100	Desde \$ 100.01 hasta \$ 250	235
	Servicios	Desde 51 hasta 100		
	Industria	Desde 51 hasta 250	Desde \$ 100.01 hasta \$ 250	250

NOMBRE O RAZÓN SOCIAL:

DOMICILIO FISCAL:

R.F.C.:

NOMBRE DEL REPRESENTANTE LEGAL:

CORREO ELECTRÓNICO:

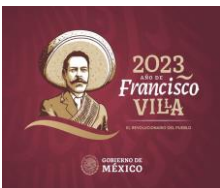

Universidad Intercultural del Estado de Puebla

Calle Principal a Lipuntahuaca s/n.
Lipuntahuaca, Huehuetla, Puebla. C.P. 73475
Móvil: 221 349 46 14

www.uiiep.edu.mx



ANEXO L

MANIFESTAR POR ESCRITO QUE SE ASUMIRÁ LA RESPONSABILIDAD TOTAL EN CASO DE QUE SE INFRINJAN LOS DERECHOS DE: TERCEROS, PATENTES, MARCAS U OTROS SIMILARES

Lugar y fecha de expedición: _____.

**DIRIGIDO A: UNIVERSIDAD INTERCULTURAL DEL ESTADO DE PUEBLA
COMITÉ DE ADQUISICIONES, ARRENDAMIENTOS Y DE SERVICIOS.**

LICITACIÓN PÚBLICA NACIONAL MIXTA, COMPRANET: LA-08-921062968-N-E1-2023 Y CÓDIGO DE EXPEDIENTE: E-2023-00094321: PARA “ADQUISICIÓN DE EQUIPOS, MATERIALES Y SERVICIOS DEL PROGRAMA PARA EL DESARROLLO PROFESIONAL DOCENTE, TIPO SUPERIOR: APOYO A PERFIL DESEABLE Y CONSOLIDACIÓN DE UNIVERSIDADES INTERCULTURALES UIII (PRODEP) 2023, JARDÍN ETNOBIOLÓGICO DE LOS SIETE PUEBLOS ORIGINARIOS DEL ESTADO DE PUEBLA. (JEB) Y SERVICIO DE SEGURO DE ACCIDENTES ESCOLARES DEL FONDO ORDINARIO 2023”.

EL (LA) _____ - REPRESENTANTE LEGAL DE _____ MANIFIESTO BAJO PROTESTA DE DECIR VERDAD DE ASUMIR LA RESPONSABILIDAD TOTAL EN CASO DE QUE SE INFRINJAN LOS DERECHOS DE: TERCEROS, PATENTES, MARCAS U OTROS SIMILARES, LIBERANDO A LA UNIVERSIDAD INTERCULTURAL DEL ESTADO DE PUEBLA DE TODA RESPONSABILIDAD.

NOMBRE O RAZÓN SOCIAL:

DOMICILIO FISCAL:

R.F.C.:

NOMBRE DEL REPRESENTANTE LEGAL.

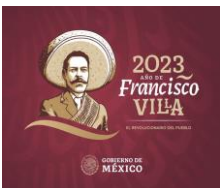

**ANEXO TÉCNICO I
APOYO A PERFIL DESEABLE**



**Universidad Intercultural
del Estado de Puebla**

**LICITACIÓN PÚBLICA NACIONAL MIXTA
COMPRANET:**

**LA-08-921062968-N-E1-2023 Y CÓDIGO DEL
EXPEDIENTE: E-2023-00094321 “ADQUISICIÓN DE
EQUIPOS, MATERIALES Y SERVICIOS DEL
PROGRAMA PARA EL DESARROLLO PROFESIONAL
DOCENTE, TIPO SUPERIOR: APOYO A PERFIL
DESEABLE Y CONSOLIDACIÓN DE UNIVERSIDADES
INTERCULTURALES UII (PRODEP) 2023, JARDÍN
ETNOBIOLÓGICO DE LOS SIETE PUEBLOS
ORIGINARIOS DEL ESTADO DE PUEBLA. (JEB) Y
SERVICIO DE SEGURO DE ACCIDENTES ESCOLARES
DEL FONDO ORDINARIO 2023”.**

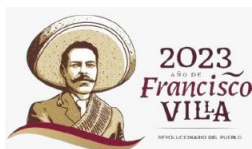

Universidad Intercultural del Estado de Puebla

Calle Principal a Lipuntahuaca s/n.
Lipuntahuaca, Huehuetla, Puebla. C.P. 73475
Móvil: 222 356 9937

www.uiiep.edu.mx

ANEXO TÉCNICO

Desarrollo Profesional Docente, para el Tipo Superior (PRODEP) PRODEP Institucional 2023

Clave	Concepto de gasto	Cantidad	Unidad de medida	Importe sin IVA	Importe con IVA
	Apoyo a Perfil Deseable 2023	1	pieza		
Descripción					
Laptop, procesador Intel Core i5-9300H, NVIDIA GeForce GTX 1650 (4 G B1), 8 GB SDRAM, 256					
Garantía					
Cartas					
Links y/o fotografías del producto					
					
Proveedores sugeridos y breve justificación					
No aplica					

ANEXO TÉCNICO

Desarrollo Profesional Docente, para el Tipo Superior (PRODEP) PRODEP Institucional 2023

Clave	Concepto de gasto	Cantidad	Unidad de medida	Importe sin IVA	Importe con IVA
	Apoyo a Perfil Deseable 2023	1	pieza		
Descripción					
Computadora All in One / Intel Core i5 / 23.8 pulg. / 1tb / 256gb SSD / 12gb RAM / Blanco					
Garantía					
Cartas					
Links y/o fotografías del producto					
					
Proveedores sugeridos y breve justificación					
No aplica					

ANEXO TÉCNICO

Desarrollo Profesional Docente, para el Tipo Superior (PRODEP) PRODEP Institucional 2023

Clave	Concepto de gasto	Cantidad	Unidad de medida	Importe sin IVA	Importe con IVA
	Apoyo a Perfil Deseable 2023	2	pieza		
Descripción					
MateBook 14s - Laptop de 14.2", Procesador Intel Core i7, Memoria de 1 T ROM + 16 GB RAM, Windows 10, Touch Screen, Gris, Teclado en español.					
Garantía					
Cartas					
Links y/o fotografías del producto					
					
Proveedores sugeridos y breve justificación					
No aplica					

ANEXO TÉCNICO

Desarrollo Profesional Docente, para el Tipo Superior (PRODEP)
 PRODEP Institucional 2023

Clave	Concepto de gasto	Cantidad	Unidad de medida	Importe sin IVA	Importe con IVA
	Apoyo a Perfil Deseable 2023	4	pieza		
Descripción					
No-Break 5216 USB/R - 520 Va, 240 W, Negro, para Oficina					
Garantía					
Cartas					
Links y/o fotografías del producto					
					
Proveedores sugeridos y breve justificación					
No aplica					

ANEXO TÉCNICO

Desarrollo Profesional Docente, para el Tipo Superior (PRODEP) PRODEP Institucional 2023

Clave	Concepto de gasto	Cantidad	Unidad de medida	Importe sin IVA	Importe con IVA
	Apoyo a Perfil Deseable 2023	1	pieza		
Descripción					
Monitor Gaming de 34, Resolución 3440 * 1440, Relación de Aspecto 21:9, Sin Barra de Sonido, Negro					
Garantía					
Cartas					
Links y/o fotografías del producto					
					
Proveedores sugeridos y breve justificación					
No aplica					

ANEXO TÉCNICO

Desarrollo Profesional Docente, para el Tipo Superior (PRODEP) PRODEP Institucional 2023

Clave	Concepto de gasto	Cantidad	Unidad de medida	Importe sin IVA	Importe con IVA
	Apoyo a Perfil Deseable 2023	1	pieza		
Descripción					
computadora portátil HD de 15.6 pulgadas [Windows 11 Pro], Octa-Core AMD Ryzen 7 5700U (Beat Beats i7-10510U), 32 GB de RAM, SSD PCIe de 1 TB, teclado numérico, Wi-Fi 6, HDMI, USB, batería de larga duración, con batería					
Garantía					
Cartas					
Links y/o fotografías del producto					
					
Proveedores sugeridos y breve justificación					
No aplica					

**ANEXO TÉCNICO II
CONSOLIDACIÓN DE UNIVERSIDADES INTERCULTURALES UUII.**



**LICITACIÓN PÚBLICA NACIONAL MIXTA COMPRANET:
LA-08-921062968-N-E1-2023 Y CÓDIGO DEL EXPEDIENTE:
E-2023-00094321 “ADQUISICIÓN DE EQUIPOS,
MATERIALES Y SERVICIOS DEL PROGRAMA PARA EL
DESARROLLO PROFESIONAL DOCENTE, TIPO
SUPERIOR: APOYO A PERFIL DESEABLE Y
CONSOLIDACIÓN DE UNIVERSIDADES
INTERCULTURALES UUII (PRODEP) 2023, JARDÍN
ETNOBIOLÓGICO DE LOS SIETE PUEBLOS ORIGINARIOS
DEL ESTADO DE PUEBLA. (JEB) Y SERVICIO DE SEGURO
DE ACCIDENTES ESCOLARES DEL FONDO ORDINARIO
2023”.**



Universidad Intercultural del Estado de Puebla

Calle Principal a
Lipuntahuaca s/n. Lipuntahuaca,
Huehuetla, Puebla. C.P. 73475
Móvil: 222 356 0037

ANEXO TÉCNICO

Desarrollo Profesional Docente, para el Tipo Superior (PRODEP)
 PRODEP Institucional 2023

Clave	Concepto de gasto	Cantidad	Unidad de medida	Importe sin IVA	Importe con IVA
R 1.1.1.1.6	Rollos de Papel Electrocardiograma Marquette con 200 hojas	10	paquetes		
Descripción					
108 mm x 23 m (75FT), rojo rejilla, 10 rollos/caja orig códigos de papel: 9402 – 023, 9032 – 001, 9100, 016, 50, cardex 4939 ECG rollo de papel para su uso con Mac Pc – ddw7500, mortara Eli 100 EKG/máquina de ECG, compumed 507 electrocardiograma ECG) equipo. Grado médico de grabación rotafolio, equivalente a ge-marquette 9402 – 023. Grabación de médicos alta calidad gráfico papel en el precio más bajo.					
Garantía					
Cartas					
Links y/o fotografías del producto					
					
Proveedores sugeridos y breve justificación					

Clave	Concepto de gasto	Cantidad	Unidad de medida	Importe sin IVA	Importe con IVA
R 1.1.1.1.7	Prosource Puzzle Tapete tipo rompecabezas de juegos de espuma 16 azulejos a color	15	unidades		
Descripción					
<p>Prosource Puzzle Tapete Tipo Rompecabezas de Juegos de Espuma 16 azulejos a color Piso protector – durable, espuma de alta densidad proporciona una superficie suave y protección para su niño en zonas con suelos duros. Fácil montaje, las piezas de puzzle entrelazadas son rápidas y fáciles de montar, fáciles de desmontar para almacenamiento y sin dolor para limpiar. 16 m². Patas 16 piezas de puzzle entrelazadas más 24 piezas de bordes, cubre una zona de 10 x 10 cm cuando se combina; o simplemente utiliza unos azulejos para cubrir una pequeña zona. La estimulación visual de colores primarios brillantes ayuda a estimular el crecimiento cerebral de tu bebé y el desarrollo de la primera infancia. Seguro: espuma EVA suave con textura última intervención de ftalatos tóxicos y crea un área de juego suave y cómoda para niños de varias edades.</p>					
Garantía					
No aplica					
Cartas					
No aplica					
Links y/o fotografías del producto					
					
Proveedores sugeridos y breve justificación					

Clave	Concepto de gasto	Cantidad	Unidad de medida	Importe sin IVA	Importe con IVA
R 1.1.1.1.8	Paquetes de 100 tiras reactivas para glucosa	10	frascos		
Descripción					
<p>Las Tiras Reactivas Select Plus — 5 años de exactitud comprobada. Proporciona resultados exactos en 5 segundos. Requiere una muestra de sangre muy pequeña, 1,0µl. Se ajusta automáticamente a las variaciones normales de los glóbulos rojos.</p>					
Garantía					
No aplica					
Cartas					
No aplica					
Links y/o fotografías del producto					
Proveedores sugeridos y breve justificación					



Universidad Intercultural del Estado de Puebla

Calle Principal a
 Lipuntahuaca s/n. Lipuntahuaca,
 Huehuetla, Puebla. C.P. 73475
 Móvil: 222 356 9937

Clave	Concepto de gasto	Cantidad	Unidad de medida	Importe sin IVA	Importe con IVA
R 1.1.1.1.9	Resucitadores desechable para adulto	10	pieza		
Descripción					
<p>Resucitador Desechable para Adulto Resucitador desechable cuenta con una válvula POP OFF y un diseño ergonómico para un fácil agarre, además su mascarilla contribuye a brindar una ventilación efectiva. Especificaciones: Resucitador desechable. PVC grado médico. Diseño ergonómico Para Adulto</p>					
Garantía					
No aplica					
Cartas					
No aplica					
Links y/o fotografías del producto					
					
Proveedores sugeridos y breve justificación					

Clave	Concepto de gasto	Cantidad	Unidad de medida	Importe sin IVA	Importe con IVA
R 1.1.1.1.10	Charolas con tapa budinera grande de plástico	5	piezas		
Descripción					
Bandeja grande con tapa quirúrgica Ideal para consultorio, material instrumental, hospital etc Reutilizable color azul Medidas: Largo 30cm Ancho 19cm Altura sin tapa 5cm					
Garantía					
No aplica					
Cartas					
No aplica					
Links y/o fotografías del producto					
					
Proveedores sugeridos y breve justificación					

Clave	Concepto de gasto	Cantidad	Unidad de medida	Importe sin IVA	Importe con IVA
R 1.1.1.1.11	Charolas con tapa Budinera chica De Plástico	5	piezas		
Descripción					
<p>Charola con tapa chica mide 8x22 altura 6 cm. Elaborados a partir de hule natural, o caucho; el cual los convierte en productos biodegradables, libres de bisfenoles o bpa, seguros para el medio ambiente, así como el contacto con el ser humano, por lo cual se convierte en productos que representan un consumo responsable dado a su origen orgánico, hule natural o caucho, es un polímero elaborado a partir de la savia de árboles específicos, lo cual garantiza su condición de producto orgánico.</p>					
Garantía					
No aplica					
Cartas					
No aplica					
Links y/o fotografías del producto					
					
Proveedores sugeridos y breve justificación					

Clave	Concepto de gasto	Cantidad	Unidad de medida	Importe sin IVA	Importe con IVA
R 1.1.1.1.12	Paquetes de sábanas de hospital gruesas y pesadas de punto suave, 36 x 84 x 16 pulgadas con bordado	5	paquetes		
Descripción					
<p>Paquetes de 3 sábanas de hospital gruesas y pesadas de punto suave, 36 x 84 x 16 pulgadas con bordado sábanas tejidas de tamaño hospital: diseñadas específicamente para camas de hospital de 36 pulgadas de alto x 84 pulgadas de ancho x 12 pulgadas de profundidad. Las sábanas permanecen en su lugar incluso cuando se eleva la cabeza o el pie de la cama. Elástico completo: el elástico completo ayuda a evitar que estas sábanas bajas se resbalen del colchón de la cama de hospital. Construcción de alta calidad: estas sábanas de jersey están hechas de una mezcla duradera y cómoda: 55% de algodón y 45% de poliéster. Cuidado fácil: lavar y secar a máquina, sin arrugas sin necesidad de planchado. Mejor relación calidad-precio: sábanas bajas de punto suaves de primera calidad por paquete. Compra a granel y ahorra</p>					
Garantía					
No aplica					
Cartas					
No aplica					
Links y/o fotografías del producto					
					
Proveedores sugeridos y breve justificación					

Clave	Concepto de gasto	Cantidad	Unidad de medida	Importe sin IVA	Importe con IVA
"R 1.1.1.1.12	Paquetes de electrodos	5	paquete		
Descripción					
Electrodo reusable de alta impedancia, con perilla de succión de goma, fabricados en Ag/AgCl, tienen entrada compatible con derivaciones tipo botón, banana o aguja Presentación de 6 electrodos por empaque. ESPECIFICACIONES TÉCNICAS: Diámetro 23 mm Volumen de perilla 5 ml					
Garantía					
No aplica					
Cartas					
No aplica					
Links y/o fotografías del producto					
					
Proveedores sugeridos y breve justificación					

Clave	Concepto de gasto	Cantidad	Unidad de medida	Importe sin IVA	Importe con IVA
R 1.1.1.1.14	Bultos Quirúrgicos	2	paquete		
Descripción					
Bulto para cirugía menor Incluye: <ul style="list-style-type: none"> • 2 batas para cirujano. • 4 Campos sencillos de 80x80m. • 1 campo hendido de 84x84cm. • 1 envoltura doble. • 3 toallas de 30x30cm. Material: <ul style="list-style-type: none"> • Pieza de bata para cirujano: color azul plumbago o verde agua. Tela indiolino 100% algodón. • Campo sencillo de 80x80cm confeccionado en tela de. Color azul plumbago. Tela indiolino 100% algodón. • Campo hendido de 84x84cm Forma cuadrada con abertura longitudinal central. Tela indiolino 100% algodón color azul plumbago. En el centro con un refuerzo de la misma tela de 4 cm. En todo el perímetro costuras rectas bien rematadas en todos sus lados, con las orillas de la tela remetidas y dobladillo perimetral de 1 cm. • Envoltura doble de Tela indiolino. • Toalla gruesa: confeccionado en tela de 30x30 cm. Terminada. Los extremos de la toalla deben ser con orleado reforzados. Color blanco. Tela felpa tipo toalla 100% algodón. 					
Garantía					
No aplica					
Cartas					
No aplica					
Links y/o fotografías del producto					
					
Proveedores sugeridos y breve justificación					

Clave	Concepto de gasto	Cantidad	Unidad de medida	Importe sin IVA	Importe con IVA
R 1.1.1.1.15	Caja con 50 piezas de lancetas	20	caja		
Descripción					
Lancetas para Glucómetro de Acero Inoxidable de calibre 28g Finas.					
Garantía					
No aplica					
Cartas					
No aplica					
Links y/o fotografías del producto					
Proveedores sugeridos y breve justificación					

Clave	Concepto de gasto	Cantidad	Unidad de medida	Importe sin IVA	Importe con IVA
R 1.1.1.1.29	Recipientes con tapa rectangular	10	piezas		
Descripción					
recipiente hermético de base transparente, con tapa de color; evita que se mezclen los olores dentro de tu refrigerador. Mantén el sabor de tus alimentos recién hechos. Usa este envase para congelar o descongelar alimentos. ESPECIFICACIONES Largo: 27 cm Ancho: 17 cm Alto: 6.3 cm Capacidad: 5 lts CARACTERÍSTICAS Código: 35039C Material: Polipropileno Acabado: Base transparente (cristal) / tapa de color Tapa: Hermética de color Extras: Compatible: Microondas / Congelad					
Garantía					
No aplica					
Cartas					
No aplica					
Links y/o fotografías del producto					
					
Proveedores sugeridos y breve justificación					

Clave	Concepto de gasto	Cantidad	Unidad de medida	Importe sin IVA	Importe con IVA
R 1.1.1.16	Megáfono	3	Pieza		
Descripción					
Megáfono de Hombro con Micrófono Patrulla y Sirena, 25W <ul style="list-style-type: none"> • Alcance de hasta 1 Km en áreas libres • Incorpora función de sirena • Megáfono de hombro con amplificador portátil, bocina, sirena y micrófono tipo patrullero • Se utiliza en conferencias, escuelas, conciertos o eventos al aire libre 					
Garantía					
Un año					
Cartas					
No aplica					
Links y/o fotografías del producto					
					
Proveedores sugeridos y breve justificación					

Clave	Concepto de gasto	Cantidad	Unidad de medida	Importe sin IVA	Importe con IVA
R 1.1.1.17	Pilas para megáfono	3	Pieza		
Descripción					
Pilas para megáfono Paquete económico de pilas alcalinas C de 1.5 voltios, 12 pilas <ul style="list-style-type: none"> • Baterías alcalinas: paquete de 12 pilas alcalinas de 1,5 V C; proporciona una potencia fiable de larga duración • Para dispositivos diarios: ideal para alimentar una variedad de dispositivos que funcionan con pilas, incluyendo juguetes, relojes, linternas y más • Vida útil de 5 años: diseño mejorado que ofrece una vida útil de 5 años sin fugas; almacena para emergencias o úsalo de inmediato • Fácil de abrir: se envía en embalaje certificado libre de frustración 					
Garantía					
No aplica					
Cartas					
No aplica					
Links y/o fotografías del producto					
Proveedores sugeridos y breve justificación					

Clave	Concepto de gasto	Cantidad	Unidad de medida	Importe sin IVA	Importe con IVA
R 1.1.1.1.1 8	Cascos de protección con linterna	2	Pieza		
Descripción					
Cascos de Seguridad de Rescate de Emergencia Se hizo una búsqueda exhaustiva para cotizar cascos que se ajusten al precio sugerido, no obstante los cascos sin linterna cuestan por encima de 200 pesos, con linterna el costo se eleva a 1000 pesos el más económico <ul style="list-style-type: none"> • Casco de rescate, Anti-beat, anti-impacto y resistente a la abrasión, fuerte efecto de prevenir la radiación de calor y la radiación de la luz también evita que salpique líquido dañino. • El sombrero se puede ajustar libremente en el rango de 53cm-63cm, que es adecuado para diferentes tamaños de cabeza. El interior del casco está hecho de material de cuero de calidad, firme, duradero y cómodo de llevar. • Hay orificios de ventilación en la parte superior del casco para una buena ventilación. Tiras reflectantes de 360 grados, firmes y uniformes, claramente visibles en la oscuridad. • Casco protector profesional para rescate de incendios, terremotos y otros desastres, Equipado con faros y gafas, mejora la seguridad durante el rescate de emergencia. 					
Garantía					
Un año					
Cartas					
No aplica					
Links y/o fotografías del producto					
					
Proveedores sugeridos y breve justificación					

Clave	Concepto de gasto	Cantidad	Unidad de medida	Importe sin IVA	Importe con IVA
R 1.1.1.1.1 9	Alarma sísmica	2	Pieza		
Descripción					
<p>Alarma sísmica</p> <p>Garantiza advertencia instantánea de actividad sísmica detectando la onda "P" (onda de compresión) de un terremoto, que viaja más rápido que la onda "S" más destructiva (onda de cizalla). Puede detectar terremotos que ocurren a muchas millas de distancia y también detectará réplicas, inclinación o hundimiento.</p> <p>La alarma de Quake timbre cada vez que el edificio se balancea en sincronización con el movimiento de un terremoto. Te proporciona una sensación de la frecuencia, la magnitud y el ritmo del terremoto. A diferencia de otras alarmas que suenan una sirena repentina y sorprendente como una alarma de incendio, el sonido de la alarma Quake te despertará y te permitirá escuchar otros sonidos de casa como los niños gritando o los artículos que se caen. La alarma de Quake es ajustable si solo quieres despertar por terremotos más grandes.</p> <p>El sistema patentado "péndulo invertido" tiene un circuito electrónico sensible con contactos de péndulo chapados en oro y ajustes de sensibilidad ajustables. Restablece automáticamente la alarma cuando se detiene la agitación. Utiliza una batería de 9 V (no incluida)</p>					
Garantía					
Un año					
Cartas					
No aplica					
Links y/o fotografías del producto					
					
Proveedores sugeridos y breve justificación					

Clave	Concepto de gasto	Cantidad	Unidad de medida	Importe sin IVA	Importe con IVA
R 1.1.1.1.2 0	Chalecos de seguridad	40	Pieza		
Descripción					
<ul style="list-style-type: none"> • Chaleco de Seguridad • Cierre de Cremallera • Lavado a máquina • [FABRICADO CON MATERIALES RESISTENTES] 100% de poliéster lo hace cómodo, transpirable, brillante y liviano, resistente al desgaste y duradero 					
Garantía					
No aplica					
Cartas					
No aplica					
Links y/o fotografías del producto					
					
Proveedores sugeridos y breve justificación					

Clave	Concepto de gasto	Cantidad	Unidad de medida	Importe sin IVA	Importe con IVA
R 1.1.1.1.2 1	Radios satelitales, paquete de 4 piezas	3	Pieza		
Descripción					
<ul style="list-style-type: none"> • estos teléfonos walkie talkie soportan la plataforma Zello, soporta llamadas privadas y llamadas grupales, puedes llamar a una persona, y también puedes crear un grupo, los miembros del grupo pueden hablar juntos, lo que hace que la comunicación sea más eficiente. • Alta capacidad de batería de 6500 mAh: estas radios de red utilizan una batería de alta capacidad de 6500 mAh con una función de carga USB rápida, se puede utilizar durante 3-6 días y hasta 2-3 días con uso continuo. • Funciones WiFi: esta radio Zello se puede conectar a través de WiFi/Bluetooth, entonces puedes utilizar la aplicación Zello para chatear con tus amigos. Los dos botones debajo del PTT están arriba y abajo, presionan durante mucho tiempo para convertirse en izquierda y derecha 					
Garantía					
No aplica					
Cartas					
No aplica					
Links y/o fotografías del producto					
<div style="height: 200px;"></div>					
Proveedores sugeridos y breve justificación					
<div style="height: 50px;"></div>					

Clave	Concepto de gasto	Cantidad	Unidad de medida	Importe sin IVA	Importe con IVA
R 1.1.1.1.2 2	Lentes protectores	40	Pieza		
Descripción					
137323 Lente de Seguridad, Transparente Color Negro Material del marco Policarbonato (PC), PC Tamaño Talla única Rango de edad (descripción) Adulto					
Garantía					
No aplica					
Cartas					
No aplica					
Links y/o fotografías del producto					
Proveedores sugeridos y breve justificación					

Clave	Concepto de gasto	Cantidad	Unidad de medida	Importe sin IVA	Importe con IVA
R 1.1.1.1.23	Compresas frías y calientes	6	Pieza		
Descripción					
Paquete Compresa Mediana y Grande de Gel Thermo Gel Terapia de Calor instantaneo + Antifaz Gel en Perlas Uso Frío Flexible Thermo Gel Pearls, Multicolor, 3 items.					
Garantía					
No aplica					
Cartas					
No aplica					
Links y/o fotografías del producto					
					
Proveedores sugeridos y breve justificación					

Clave	Concepto de gasto	Cantidad	Unidad de medida	Importe sin IVA	Importe con IVA
R 1.1.1.1.2 4	Cuerda de rapel	2	pieza		
Descripción					
Cuerda de escalada de 12mm, arnés de escalada profesional Cordón de cuerda de rapel 32KN cuerda des Macarena Cuerda de escalada al aire libre. Color Azul					
Garantía					
No aplica					
Cartas					
No aplica					
Links y/o fotografías del producto					
					
NO APLICA					
Proveedores sugeridos y breve justificación					

Clave	Concepto de gasto	Cantidad	Unidad de medida	Importe sin IVA	Importe con IVA
R 1.1.1.1.2 5	Silbatos de emergencia	6	Pieza		
Descripción					
<p>Este producto está disponible en tres colores para que elija, que pueden satisfacer diferentes preferencias y requisitos; el tamaño pequeño en general, el peso ligero, fácil de transportar y almacenar, fácil de usar.</p> <p>El silbato de emergencia está hecho de material plástico de alta calidad, que es resistente y duradero, no se daña fácilmente, tiene buena resistencia a las caídas y una larga vida útil.</p> <p>con estrictos estándares de control de calidad, con diseños mejorados para una mayor durabilidad. nuestros silbatos de emergencia cumplen con estrictos estándares de control de calidad y son confiables en su uso.</p> <p>Se puede pedir ayuda cuando no hay asistencia en el agua, y el accesorio estándar es un chaleco salvavidas para deportes acuáticos. los miembros de outdoors group se conectan entre sí y un personaje atrapado en la naturaleza busca ayuda. la satisfacción del cliente es nuestra principal prioridad, apoyamos el silbato de emergencia. Si tiene alguna pregunta sobre nuestros productos, no dude en contactarnos, contamos con un equipo profesional para responder por usted.</p>					
Garantía					
No aplica					
Cartas					
No aplica					
Links y/o fotografías del producto					
					
Proveedores sugeridos y breve justificación					

Clave	Concepto de gasto	Cantidad	Unidad de medida	Importe sin IVA	Importe con IVA
R 1.1.1.1.2 6	Collarín Cervical	6	Pieza		
Descripción					
<p>COLLARÍN CERVICAL BLANDO Nuestro collarín cervical blando ha sido creado especialmente para todo tipo de personas con lesión cervical, para aliviar o disminuir dolor en cualquier lesión leve de columna cervical, la cual no se requiere una inmovilización total o estricta de columna cervical. Indicaciones de uso:</p> <ul style="list-style-type: none"> • Lesiones de columna cervical • Accidente automovilístico • Accidente en el deporte • Contractura de cuello <p>Especificaciones: Colores: Azul, Arena, Blanco Tallas: M, G, XG (dos, dos y tres) Material: Poliuretano de alta densidad + tela de alta calidad Ajuste: con velcro Género: Unisex</p>					
Garantía					
Manejamos una garantía por defectos de fábrica en los primeros 30 días, no se aplica si el producto está roto, sucio o desgastado.					
Cartas					
No aplica					
Links y/o fotografías del producto					
					
Proveedores sugeridos y breve justificación					

Clave	Concepto de gasto	Cantidad	Unidad de medida	Importe sin IVA	Importe con IVA
R 1.1.1.1.27	Hacha Mango Madera Tipo Bombero 5.2 Lb GIMEX 15HACHA-033CH	4	Pieza		
Descripción					
Hacha Mango Madera Tipo Bombero 5.2 Lb Hachas Características: Cabeza Forjada En Acero Mango De Madera Natural Punta Y Filo/ Tipo Bombero Capacidad En Libras: 5.2 Longitud Mm: 825					
Garantía					
No aplica					
Cartas					
No aplica					
Links y/o fotografías del producto					
					
Proveedores sugeridos y breve justificación					

Clave	Concepto de gasto	Cantidad	Unidad de medida	Importe sin IVA	Importe con IVA
R 1.1.1.1.2 8	Adquisición de libros para la División de Ciencias de la Salud.	4	Pieza		

Descripción

Colección Lippincott Cálculo y administración de medicamentos 5 edición.

Cálculo y administración de medicamentos forma parte de la serie *Colección Lippincott Enfermería*. *Un enfoque práctico y conciso*, caracterizado por presentar de forma divertida, atractiva y visual, temas de alta complejidad en la enseñanza de enfermería. El título presente constituye una guía exhaustiva e ideal para el aprendizaje y la práctica en el complejo ámbito del cálculo de dosificaciones. De forma ordenada, esquematizada, ampliamente ilustrada y a todo color, ofrece recursos para el cálculo y la preparación segura de todas las formas farmacéuticas y vías de administración, con numerosos ejercicios prácticos. Dividido en seis partes, las tres primeras cubren matemática básica, sistemas métricos, cuestiones legales y documentación, empleo de abreviaturas, y prevención de errores y seguridad del paciente. Las tres restantes se centran en las diferentes vías de administración (oral, rectal, tópica y parenteral), e incluye también un capítulo con consideraciones especiales para pacientes pediátricos, obstétricos y críticos.

Características principales:

- Abarca matemática básica: fracciones, decimales, porcentajes y proporciones.
- Incluye información clave en la dosificación de medicamentos, como prevención de errores, identificación de abreviaturas complejas y lectura de etiquetas de medicamentos.
- Simplifica tópicos complejos y los explica de un modo sencillo a través de **problemas de la vida real** y **centenares de ejemplos** que ilustran técnicas para llevar a cabo cálculos complejos.
- Gráficos y ejercicios rápidos para reforzar el aprendizaje.
- Consejos para evitar errores graves en la dosificación de medicamentos.
- Consejos prácticos de profesionales con experiencia.
- Preguntas y respuestas razonadas al final de cada capítulo.
- Insertos a todo color que incluyen: seguridad del paciente mediante el uso de dispositivos de infusión, y la estructura habitual de las etiquetas de medicamentos.

- Apéndices que incluyen: preguntas y respuestas, conversiones, fórmulas, glosario de términos y definiciones clave.

Garantía

No aplica

Cartas

No aplica

Links y/o fotografías del producto



<https://www.laleo.com/coleccion-lippincott-enfermeria-un-enfoque-practico-y-conciso-calculo-y-administracion-de-medicamentos-p-23461.html>

Proveedores sugeridos y breve justificación

LA LEO por el precio

Clave	Concepto de gasto	Cantidad	Unidad de medida	Importe sin IVA	Importe con IVA
R 1.1.1.1.2 8	Adquisición de libros para la División de Ciencias de la Salud.	6	Pieza		
Descripción					
Investigación en enfermería 9 edición. Editorial : LWW; Edición Ninth (31 enero 2018) Idioma : Español Pasta blanda : 512 páginas ISBN-10 : 8417033270 ISBN-13 : 978-8417033279 Dimensiones : 17.53 x 1.52 x 25.4 cm Clasificación en los más vendidos de Amazon: n°182,003 en Libros (Ver el Top 100 en Libros) n°5 en Investigación y Teoría Textos para Enfermería n°17 en Enfermería Investigación y Teoría (Libros)					
Garantía					
No aplica					
Cartas					
No aplica					
Links y/o fotografías del producto					
					
https://latam.casadellibro.com/libro-investigacion-en-enfermeria-9-edicion/9788417033279/6237836					
Proveedores sugeridos y breve justificación					
La casa del libro					

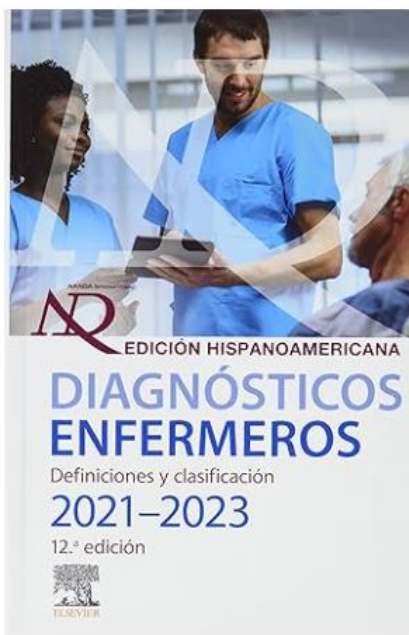
Clave	Concepto de gasto	Cantidad	Unidad de medida	Importe sin IVA	Importe con IVA
R 1.1.1.1.2 8	Adquisición de libros para la División de Ciencias de la Salud.	2	Pieza		
Descripción					
Título: Diagnóstico enfermero 2021 – 2023, 12ª edición Autor: North American Nursing Diagnosis Association Editorial: Elsevier, 2021 ISBN: 8413821274, 9788413821276					
Garantía					
No aplica					
Cartas					
No aplica					
Links y/o fotografías del producto					
https://www.odessalibrerias.com.mx/inicio/334-nanda-diagnosticos-enfermeros-2021-2023-elsevier-9788413821306.html					
					
Proveedores sugeridos y breve justificación					
Odessa librerías					

Clave	Concepto de gasto	Cantidad	Unidad de medida	Importe sin IVA	Importe con IVA
R 1.1.1.1.2 8	Adquisición de libros para la División de Ciencias de la Salud.	4	Pieza		
Descripción					
Título: Manual práctico de primeros auxilios. Autor: Enriquez Rubio Acevedo Editorial: Trillas					
Garantía					
No aplica					
Cartas					
No aplica					
Links y/o fotografías del producto					
<p>https://etrillas.mx/libro/manual-practico-de-primeros-auxilios_7647</p>					
Proveedores sugeridos y breve justificación					
Trillas					

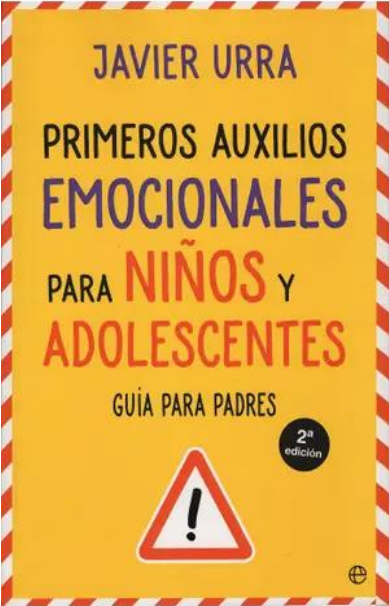
Clave	Concepto de gasto	Cantidad	Unidad de medida	Importe sin IVA	Importe con IVA
R 1.1.1.1.2 8	Adquisición de libros para la División de Ciencias de la Salud.	6	Pieza		
Descripción					
Primeros auxilios emocionales para niños y adolescentes (psicología y salud). Autor: Javier Urra Editorial: La Esfera de los Libros ISBN: 9788490608760					
Garantía					
No aplica					
Cartas					
No aplica					
Links y/o fotografías del producto					
 <p>https://www.gandhi.com.mx/primeros-auxilios-emocionales-para-ni-os-y-adolescentes</p>					
Proveedores sugeridos y breve justificación					
Gandhi					

Clave	Concepto de gasto	Cantidad	Unidad de medida	Importe sin IVA	Importe con IVA
R 1.1.1.1.2 8	Adquisición de libros para la División de Ciencias de la Salud.	4	Pieza		
Descripción					
Psicología para creativos: primeros auxilios para conservar el ingenio y sobrevivir en el trabajo. Franz Berzbach Editorial : Editorial Gustavo Gili (1 enero 2013) Idioma : Español Pasta blanda : 192 páginas ISBN-10 : 8425226007					
Garantía					
No aplica					
Cartas					
No aplica					
Links y/o fotografías del producto					
https://www.gandhi.com.mx/psicologia-para-creativos-primeros-auxilios-para-conservar-el-ingenio-y-sobrevivir-en-el-trabajo?gclid=CjwKCAjw8-OhBhB5EiwADyoY1VgESvTPw8im--TelkDCj2H-Ac1Vx2YPeQMRddwnbFarpd6CGnbbvRoC2FEQAvD BwE					
Proveedores sugeridos y breve justificación					
gandhi					

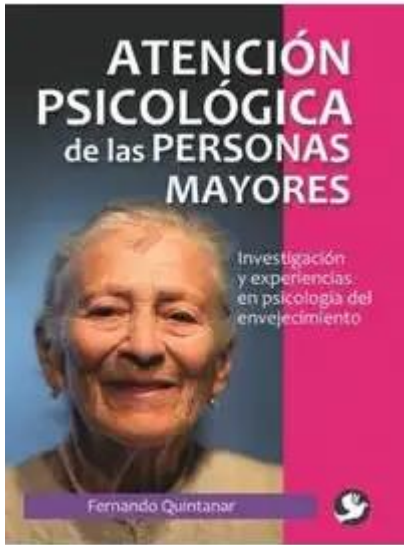
Clave	Concepto de gasto	Cantidad	Unidad de medida	Importe sin IVA	Importe con IVA
R 1.1.1.1.2 8	Adquisición de libros para la División de Ciencias de la Salud.	4	Pieza		
Descripción					
Atención psicológica de las personas mayores. Autor: Fernando Quintanar Editorial: # ISBN: 9786077723561					
Garantía					
No aplica					
Cartas					
No aplica					
Links y/o fotografías del producto					
 <p>https://www.gandhi.com.mx/atencion-psicologica-de-las-personas-mayores</p>					
Proveedores sugeridos y breve justificación					
Gandhi					

Clave	Concepto de gasto	Cantidad	Unidad de medida	Importe sin IVA	Importe con IVA
R 1.1.1.1.2 8	Adquisición de libros para la División de Ciencias de la Salud.	2	Pieza		
Descripción					
Ética en la práctica de enfermería. Autor: Sara T.Fry Idioma: español Editorial del libro: Editorial EL MANUAL MODERNO Edición del libro: 2009 Páginas: 224					
Garantía					
No aplica					
Cartas					
No aplica					
Links y/o fotografías del producto					
 <p>Fry Ética En La Práctica De Enfermería Envío gratis (mercadolibre.com.mx)</p>					
Proveedores sugeridos y breve justificación					
No aplica					

Clave	Concepto de gasto	Cantidad	Unidad de medida	Importe sin IVA	Importe con IVA
R 1.1.1.1.2 8	Adquisición de libros para la División de Ciencias de la Salud.	5	Pieza		
Descripción					
Manual de primeros auxilios psicológicos. Autor: María Magdalena Egozcue Romero Editorial: <u>Paidós México</u> ISBN: 9789688535882 Número de páginas 380 Idioma Español Fecha de publicación 23 de enero 2005 Dimensiones 155 x 220 x 26 cm					
Garantía					
No aplica					
Cartas					
No aplica					
Links y/o fotografías del producto					
 <p>https://www.gandhi.com.mx/primeros-auxilios-psicologicos</p>					
Proveedores sugeridos y breve justificación					
Gandhi					

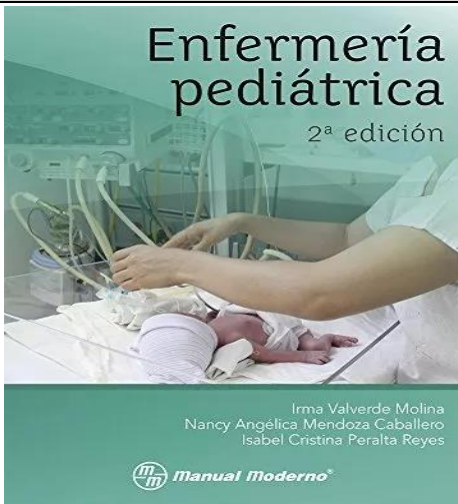
Clave	Concepto de gasto	Cantidad	Unidad de medida	Importe sin IVA	Importe con IVA
R 1.1.1.1.2 8	Adquisición de libros para la División de Ciencias de la Salud.	6	Pieza		
Descripción					
<p>Medicina de enfermería pediátrica Autor: Palverde Molina, Irma, Mendoza Caballero Nancy, Angelica *Peralta Reyes, Isabel Cristina Idioma: español Editorial: Manual Moderno Año de publicación: 2017 Cantidad de páginas: 402 Altura: 27.5 cm Con páginas para colorear: No Con realidad aumentada: No ISBN: 09786074486094</p>					
Garantía					
No aplica					
Cartas					
No aplica					
Links y/o fotografías del producto					
 <p>https://www.laleo.com/enfermeria-pediatica-p-21591.html?gclid=Cj0KCQjw7JOpBhCfARIsAL3bobfMFpOWUVswCLC4mDO8jAuZqRvb60A6G2zE_Hub05NsHsEiPE20_CEOaAmvyEALw_wcB</p>					
Proveedores sugeridos y breve justificación					
LA LEO					

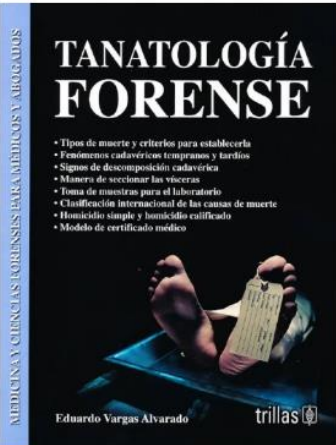
Clave	Concepto de gasto	Cantidad	Unidad de medida	Importe sin IVA	Importe con IVA
R 1.1.1.1.2 8	Adquisición de libros para la División de Ciencias de la Salud.	4	Pieza		
Descripción					
Tanatología Forense Autor: EDUARDO VARGAS ALVARADO Editorial: EDITORIAL TRILLAS ISBN: 9786071723758					
Garantía					
No aplica					
Cartas					
No aplica					
Links y/o fotografías del producto					
 <p>https://www.laleo.com/tanatologia-medicoforense-p-12433.html?qclid=Cj0KCQjw7JOpBhCfARIsAL3bobelerf8F2fUPE6CjcLcC4_hXHL0YXS0U5R6ZxOfE0C5j9yi9rDZWH8aAkqBEALw_wcB</p>					
Proveedores sugeridos y breve justificación					
LA LEO					

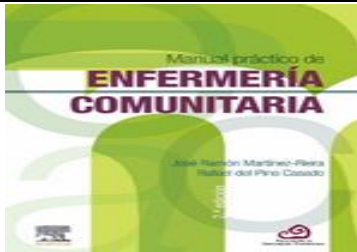
Clave	Concepto de gasto	Cantidad	Unidad de medida	Importe sin IVA	Importe con IVA
R 1.1.1.1.2 9	Adquisición de libros para la División de Ciencias de la Salud.	4	Pieza		
Descripción					
Manual práctico de enfermería comunitaria. Autor: Martínez Riera. José Ramón ISBN: 9788491136781 Editorial: ELSEVIER Categoría: Enfermería Edición: 2da. Año: 2020 Idioma: español Páginas: 730 Tipo de impresión: Bicolor negro/café Encuadernación: Pasta blanda Tamaño: 24cm x 17cm					
Garantía					
Puedes devolver tus artículos solo en caso de que tu producto presente algún problema como defecto de fábrica o de impresión en el caso de libros, cuentas con hasta 30 días después de la compra. Para libros con daños físicos: roto o rayado, hasta 1 semana después de la compra.					
Cartas					
No aplica					
Links y/o fotografías del producto					
 <p>https://www.laleo.com/manual-practico-de-enfermeria-comunitaria-p-25040.html</p>					
Proveedores sugeridos y breve justificación					
LA LEO					

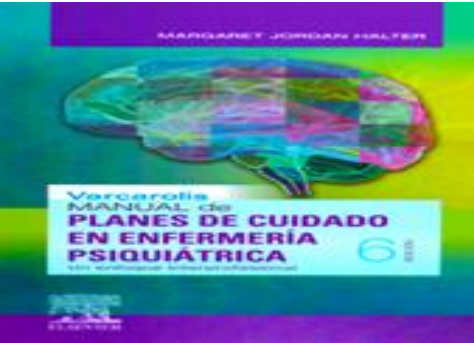
Clave	Concepto de gasto	Cantidad	Unidad de medida	Importe sin IVA	Importe con IVA
R 1.1.1.1.3 0	Adquisición de libros para la División de Ciencias de la Salud.	2	Pieza		
Descripción					
Planes de cuidado en enfermería Psiquiátrica. Autor: Halter. Margaret Jordan ISBN: 9788491134732 Editorial: ELSEVIER Categoría: Enfermería Edición: 6ta Año: 2019 Idioma: español Páginas: 520 Tipo de impresión: B/N Encuadernación: Pasta blanda Tamaño: 18.5cm x					
Garantía					
Puedes devolver tus artículos sólo en caso de que tu producto presente algún problema como defecto de fábrica o de impresión en el caso de libros, cuentas con hasta 30 días después de la compra. Para libros con daños físicos: roto o rayado, hasta 1 semana después de la compra.					
Cartas					
No aplica					
Links y/o fotografías del producto					
					
https://www.laleo.com/varcarolis-manual-de-planes-de-cuidado-en-enfermeria-psiquiatrica-un-enfoque-interprofesional-p-24529.html					
Proveedores sugeridos y breve justificación					
Libería LA LEO					

Clave	Concepto de gasto	Cantidad	Unidad de medida	Importe sin IVA	Importe con IVA
R 1.1.1.1.3 1	Adquisición de libros para la División de Ciencias de la Salud.	3	Pieza		
Descripción					
Fundamentos de enfermería Autor: Potter A. Patricia ISBN: 9788491134510 Editorial: ELSEVIER Categoría: Enfermería Edición: 9a Año: 2019 Idioma: Español Páginas: 1355 Tipo de impresión: A color Encuadernación: Pasta dura Tamaño: 28cm x 22cm					
Garantía					
Puedes devolver tus artículos solo en caso de que tu producto presente algún problema como defecto de fábrica o de impresión en el caso de libros, cuentas con hasta 30 días después de la compra. Para libros con daños físicos: roto o rayado, hasta 1 semana después de la compra.					
Cartas					
No aplica					
Links y/o fotografías del producto					
 <p>https://www.laleo.com/fundamentos-de-enfermeria-p-24222.html</p>					
Proveedores sugeridos y breve justificación					
Librería LA LEO					

Clave	Concepto de gasto	Cantidad	Unidad de medida	Importe sin IVA	Importe con IVA
R 1.1.1.1.3 2	Adquisición de libros para la División de Ciencias de la Salud.	2	Pieza		
Descripción					
<p>Cuidados de enfermería en salud mental. Editorial: PRENTICE HALL; 2nd edición (1 enero 2010) Idioma: Español Tapa blanda: 456 páginas ISBN-10: 8483226480 ISBN-13: 978-8483226483 Peso del Artículo: 2.29 pounds Dimensiones: 8.27 x 0.79 x 10.55 pulgadas Editorial: PRENTICE HALL; 2nd edición (1 enero 2010) Idioma: Español Tapa blanda: 456 páginas ISBN-10: 8483226480 ISBN-13: 978-8483226483 Peso del Artículo: 2.29 pounds Dimensiones: 8.27 x 0.79 x 10.55 pulgadas</p>					
Garantía					
No aplica					
Cartas					
No aplica					
Links y/o fotografías del producto					
		https://www.amazon.com/-/es/Linda-Eby/dp/848322648			
Proveedores sugeridos y breve justificación					
Amazon					

**Desarrollo Profesional Docente, para el Tipo Superior (PRODEP)
PRODEP Institucional 2023**

Clave	Concepto de gasto	Cantidad	Unidad de medida	Importe sin IVA	Importe con IVA
R.1.1.1.3	Respaldo de energía para equipo de cómputo (UPS/NO BREAK)	10	Pieza		
Descripción					
<ul style="list-style-type: none"> • Línea interactiva, regulación automática de voltaje (AVR) y GreenPower - Corrige los apagones parciales y los picos sin el uso de batería. El GreenPower UPS reduce los costos de energía de la UPS a más de un 75 %. La pantalla interactiva LCD provee una carga completa en minutos, estado de la batería, nivel de carga y otra información del estado • Conexiones de salida: 4 respaldos de batería y 4 tomacorrientes de protección de picos • Factor de Forma Compacta de Escritorio 					
Garantía					
3 años de garantía					
Cartas					
Links y/o fotografías del producto					
					
Proveedores sugeridos y breve justificación					
No aplica					

Clave	Concepto de gasto	Cantidad	Unidad de medida	Importe sin IVA	Importe con IVA
R.1.1.1.4	Cables HDMI	10	Pieza		
Descripción					
Cable Hdmi 1080p 4k Full HD 2.0 ultra alta velocidad 18Gbps de 3, 5, 10, 20 metros, uso rudo					
Garantía					
Cartas					
Links y/o fotografías del producto					
Proveedores sugeridos y breve justificación					
No aplica					



Clave	Concepto de gasto	Cantidad	Unidad de medida	Importe sin IVA	Importe con IVA
R.1.1.1.1	Pantalla Led	10	Pieza		
Descripción					
Pantalla Smart tv led 75 plg Smart tv, UHD 3840 * 2160p, web os Smart tv, active HDR, HDR 10, 3 HDMI, 1 USB. bluetooth 5.0, compatibilidad con Google assistant, Alexa, airplay 2.					
Garantía					
1 año					
Cartas					
Links y/o fotografías del producto					
Proveedores sugeridos y breve justificación					
No aplica					

Clave	Concepto de gasto	Cantidad	Unidad de medida	Importe sin IVA	Importe con IVA
R.1.1.1.2	Computadora de escritorio	15	Pieza		
Descripción					
Computadora de escritorio todo en uno procesador core i7, memoria RAM 16GB DDR4 , disco duro de 1 TB SSD.					
Garantía					
1 año					
Cartas					
Links y/o fotografías del producto					
					
Proveedores sugeridos y breve justificación					
No aplica					

Clave	Concepto de gasto	Cantidad	Unidad de medida	Importe sin IVA	Importe con IVA
R.1.1.1.5	Soporte de pantalla	10	Pieza		
Descripción					
Soporte de pared articulado con doble brazo para pantallas de 32 a 80 pulgadas, 45kg max.					
Garantía					
1 año					
Cartas					
Links y/o fotografías del producto					
					
Proveedores sugeridos y breve justificación					
No aplica					

ANEXO TÉCNICO

Desarrollo Profesional Docente, para el Tipo Superior (PRODEP) PRODEP Institucional 2023

Clave	Concepto de gasto	Cantidad	Unidad de medida	Importe sin IVA	Importe con IVA
R 2.1.1.1.7	Módulo avícola	1	Pieza		
Descripción					
<p>Módulo de 3 niveles para gallinas</p> <p>Características y dimensiones del módulo de 3 niveles para gallinas: 1) Campana de cría de cerco, b) Zona de postura y descanso, c) zona de tránsito y alimentación.</p> <ul style="list-style-type: none"> • Medidas: 10.0 mts de largo x 4 mts de ancho x 1.90 de alto. Con 1 mt para cercado • Características de construcción: <ol style="list-style-type: none"> a) Nivelación de terreno b) Excavación para colocar el desplante de cimentación c) Relleno y compactación en capas de 20 cm d) Plantilla de concreto de 6 cm de espesor ($F_c = 100 \text{ kg/cm}^2$) e) Cimentación con piedra braza de la región asentada con mortero-cemento-cal en una proporción de 1-1.5 f) Colocación de concreto con $F_c = 250 \text{ kg/cm}^2$ g) Suministro y colocación de acero de refuerzo $F_y = 4200 \text{ kg/cm}^2$ en zapatas, dados, cadenas y castillos h) Suministro y colocación de malla electrosoldada 6x6/10-10 i) Suministro y colocación de muro de block de 12x20x40 cm, asentado con mortero-cemento-cal-arena en proporción 1:1.5 j) Suministro y colocación de aplanado de muros utilizando cemento-cal-arena en proporción 1:1.5 k) suministro y colocación de malla ciclónica para cercado en calibre 10.50 de 2 mts de alto con abertura de 2"x2" (soldadura, cortes, andamios y desperdicios) l) Suministro y colocación de puerta con perfil zintro o estructural con marco y contramarco, lamina calibre 18 y malla ciclónica para cercado en calibre 10.50 (incluye soldadura, cortes, cerrojos, bisagras y desperdicios) • Características del techo: <ol style="list-style-type: none"> a) Suministro, fabricación y colocación de estructura metálica a base de perfiles estructurales A-36 (incluye cortes, desperdicios y andamios) b) Suministro y colocación de lámina galvanizada calibre 26 acanalada (incluye mano de obra, andamios, pijas, cortes y equipo para su correcta fijación e instalación) c) Suministro y colocación de caballete galvanizada calibre 26 (incluye pijas, cortes y equipo para su correcta instalación). • Contiene comederos de PVC con bebederos de copita. • Material: comedero pvc, alambre galvanizado calibre 11 ,12. 					

Garantía

No aplica

Cartas

No aplica

Links y/o fotografías del producto



Proveedores sugeridos y breve justificación

Clave	Concepto de gasto	Cantidad	Unidad de medida	Importe sin IVA	Importe con IVA
R 2.1.1.1.9	Laminadora de Pasta eléctrica	1	Pieza		
Descripción					
Máquina laminadora de pasta Weston eléctrica. Modelo 01-0.601 W-Roma. Tamaño 11 x13.5 x 12.3 pulgadas. Peso 18 lb. Color rojo. 120 voltios 50 hz. Motor de 90 vatios. Control de velocidad de los rodillos rápida-lenta. Interruptor de velocidad. Otros accesorios incluidos: incluye una rueda ajustable cortador de pasta y cepillo para polvo de limpieza.					
Garantía					
30 días con proveedor y 1 año con fabricante					
Cartas					
No aplica					
Links y/o fotografías del producto					
https://muebleriaenlinea.com.mx/maquinas-para-snacks/11959-maquina-laminadora-de-pasta-weston-01-0601-w-roma-electrica.html					
					
Proveedores sugeridos y breve justificación					

Clave	Concepto de gasto	Cantidad	Unidad de medida	Importe sin IVA	Importe con IVA
R 2.1.1.1.20	Módulo de crianza de insectos comestibles	1	Pieza		
Descripción					
Cantidad (kilo)		Descripción			
0.250		Larvas de Tenebrio molitor tamaño chico (1-1.5cm) aprox 10 millares			
0.250		Larvas de Tenebrio molitor tamaño grande (2.5 cm) aprox 3 millares			
		2000 Escarabajos adultos con sustrato			
Garantía					
No aplica					
Cartas					
No aplica					
Links y/o fotografías del producto					
https://optiprot.com/optiprot/					
Proveedores sugeridos y breve justificación					

Clave	Concepto de gasto	Cantidad	Unidad de medida	Importe sin IVA	Importe con IVA
R 2.1.1.1.26	Estación total 5 seg, 600 m, Solo Est. R-2505 ns	5	Pieza		
Descripción					
ESTACIÓN TOTAL					
Estación total 5 seg, Seg, 600 m, Solo Est. R-2505ns, 2 pantallas, 2 baterías, certificado de calibración, estuche, trípode de aluminio, bastón de 2.6 m y prisma topográfico.					
Garantía					
No aplica					
Cartas					
No aplica					
Links y/o fotografías del producto					
					
Proveedores sugeridos y breve justificación					
No aplica					

Clave	Concepto de gasto	Cantidad	Unidad de medida	Importe sin IVA	Importe con IVA
R 2.1.1.1.40	Cubierta de perfil de aluminio de compresión y tensión de la máquina de ensayo universal de ensayo de materiales	1	Pieza		
Descripción					
<p>MÁQUINA DE PRUEBA UNIVERSAL ELECTRÓNICA CON CONTROL POR COMPUTADORA WDW-50D</p> <p>Capacidad de fuerza: 50 KN</p> <p>Servo control de PC</p> <p>Célula de carga de 50KN*1</p> <p>Abrazadera de tracción*1</p> <p>Placa de compresión*1</p> <p>Placa de compresión*1</p> <p>Impresora*1</p> <p>Computadora*1</p> <p>Versión de software en español*1</p>					
Garantía					
No aplica					
Cartas					
No aplica					
Links y/o fotografías del producto					
					
Proveedores sugeridos y breve justificación					

ANEXO TÉCNICO

Desarrollo Profesional Docente, para el Tipo Superior (PRODEP) PRODEP Institucional 2023

Clave	Concepto de gasto	Cantidad	Unidad de medida	Importe sin IVA	Importe con IVA
2.1.1.1.21	Mantenimiento de laboratorio de biología	1	Servicio		
Descripción					
Se requiere mantenimiento preventivo de <ol style="list-style-type: none"> 1) 7 microscopio marca VELAB modelo VE-B1 2) 2 microscopios marca LABOMED modelo CX 3) 5 balanzas analíticas marca VELAB modelo VE-204 4) 12 estereomicroscopios marca LEICA modelo EZ4 5) 1 baño maría marca VELAB modelo VE-204 6) 1 ultrasonido marca DRAMINSKY modelo 4VET SLIM 					
Garantía					
Cartas					
Links y/o fotografías del producto					
No aplica					
Proveedores sugeridos y breve justificación					
No aplica					

Clave	Concepto de gasto	Cantidad	Unidad de medida	Importe sin IVA	Importe con IVA
2.1.1.1.22	Mantenimiento del Laboratorio de Suelos	1	Servicio		
Descripción					
Se requiere mantenimiento preventivo de 1) 1 espectrofotómetro de absorción atómica de la marca GBC, modelo XplorAA.					
Garantía					
Cartas					
Links y/o fotografías del producto					
No aplica					
Proveedores sugeridos y breve justificación					
No aplica					



Clave	Concepto de gasto	Cantidad	Unidad de medida	Importe sin IVA	Importe con IVA
2.1.1.1.23	Pago de mantenimiento de la procesadora de alimentos	1	Servicio		
Descripción					
Se requiere mantenimiento de: <ol style="list-style-type: none"> 1) Equipos de refrigeración (Congelador Marca Torrey CH15-Presenta oxidación en su interior y exterior. El empaque de salida de agua, está endurecido lo que no se puede quitar y ocasiona acumulación de agua cuando se descongela; Refrigerador dos puertas marca Torrey R-36 (Tiene problemas en el control inteligente de temperatura, baja la temperatura, pero no puedo subirla, por lo tanto, congela los alimentos, la luz no enciende); Refrigerador dos puertas marca Torrey R-37 (no enfría), 4) Refrigerador BLUE POINT Modelo BRP10090BX (Mantenimiento preventivo); Refrigerador SOBRINOX Modelo RVS-124-S (mantenimiento preventivo), capacidad 670. 2) Básculas Torrey de 40 kg y EQM 400/800. 3) Aire acondicionado FRIGIDAIRE modelo FRA052XT7. 4) 2 estufas marca MABE (reemplazo de quemadores y verificar funcionamiento óptimo de horno). 5) Mantenimiento de molino de carne Modelo M-22R 					
Garantía					
Cartas					
Links y/o fotografías del producto					
No aplica					
Proveedores sugeridos y breve justificación					
No aplica					



Clave	Concepto de gasto	Cantidad	Unidad de medida	Importe sin IVA	Importe con IVA
2.1.1.1.25	Mantenimiento e instalación de la procesadora de alimentos	1	1		
Descripción					
Se requiere mantenimiento de:					
<ol style="list-style-type: none"> 1) Rotovapor RAGON LABUEN Modelo RE100-PRO Serie X25E000996 (Le faltan complementos: Cristalería vertical, incluyendo condensador (1700 cm²), matraz evaporador (NS 29/32) y matraz receptor (KS 35/20). 2) Sistema de purificación de agua PURELAB. Marca ELGA Serie PC210DIXM3 CRS0005386 (Debería producir entre 8 y 10 litros/hora, actualmente produce entre medio litro y 7 lt por día, cambio de filtros). 3) Máquina productora de helado duro de mesa SNOWKY Serie BUENQL-618Y (Mantenimiento preventivo, requiere sustitución de empaques). 4) Tres campanas de extracción de acero inoxidable de .9 Marca MABE. MODELO CFH-13-1 (Mantenimiento preventivo). 5) Batidora de 30 l de acero inoxidable de 3 velocidades BATHAMEX S-B4298 (Mantenimiento preventivo) 6) Incubadora BUENINDER FD53-01. 09-08994 Color Arena (Requiere adaptación eléctrica para su uso-voltaje). 					
Garantía					
Cartas					
Links y/o fotografías del producto					
No aplica					
Proveedores sugeridos y breve justificación					
No aplica					

ANEXO TÉCNICO

Desarrollo Profesional Docente, para el Tipo Superior (PRODEP) PRODEP Institucional 2023

Clave	Concepto de gasto	Cantidad	Unidad de medida	Importe sin IVA	Importe con IVA
R 2.2.1.1.3	Mantenimiento semestral preventivo y correctivo para áreas de turismo de aventura (Tirolesa y Muro de Escalada)	1	Servicio		
Descripción					
<p>2 Mantenimientos semestrales preventivos y correctivos para áreas de turismo de aventura (Tirolesa y Muro de escalada):</p> <p>Dos mantenimientos semestrales de Tirolesa de 200 Metros lineales de cable de acero que incluyen:</p> <ul style="list-style-type: none"> Ø Desmontaje y montaje de anclajes para ajuste de repartidores de carga. Ø Tensión y calibración de torque en línea tendida y grapas CROSBY. Ø Instalación de candados de seguridad faltantes. Ø Revisión estructural de cimentación de anclajes. Ø Pintura y reacondicionamiento estructural de anclajes. Ø Revisión de cable tendido. Ø Revisión y ajuste de herrajes. <p>Dos mantenimientos semestrales de Muro de escalada de 6X6 metros que incluyen:</p> <ul style="list-style-type: none"> Ø Revisión estructural y de anclajes. Ø Pintura de paneles y estructura de carga. Ø Cambio de herrajes y agarres rotos. Ampliación de rutas y recambio de tornillería dañada. 					
Garantía					
6 meses en ajustes, 1 año en materiales de acero, 6 meses en materiales de maderas y resinas.					
Cartas					
No aplica					
Links y/o fotografías del producto					
No aplica					
Proveedores sugeridos y breve justificación					
Proveedor: Circuitos de Aventura Cotización No. UIEP 001-23					

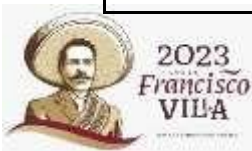

- Es el proveedor que cumple con el total de las especificaciones de ingeniería y técnicas requeridas.
 - Da mayor garantía en mano de obra e insumos.
 - No cobra el extra por la revisión para hacer el presupuesto, lo incluye en los servicios.
 - Es el proveedor que en la cotización solicitada se ajusta al presupuesto autorizado, estando por debajo y garantiza mantener el precio.
- Mejor propuesta de mantenimiento y mejor relación costo beneficio.



Universidad Intercultural del Estado de Puebla

Calle Principal a
Lipuntahuaca s/n. Lipuntahuaca,
Huehuetla, Puebla. C.P. 73475
Móvil: 222 356 9937

Clave	Concepto de gasto	Cantidad	Unidad de medida	Importe sin IVA	Importe con IVA
R 2.2.1.4	Mantenimiento semestral preventivo y correctivo de Equipos de Protección Individual (EPI) especializados del Área de Turismo de Aventura	1	Servicio		
Descripción					
2 (Dos) Mantenimientos semestrales preventivos y correctivos de Equipos de Protección Individual (EPI) especializados del Área de Turismo de Aventura <ul style="list-style-type: none"> Ø Limpieza especializada de EPI según categoría. Ø Revisión física estructural y rayos x en caso de ser necesario. Ø Prueba de funcionamiento de poleas, muelas, rodamientos, mordazas y hebillas. Ø Lubricación de poleas, muelas, rodamientos, mordazas y hebillas. 					
Garantía					
6 meses en ajustes, 1 año en materiales de acero, 6 meses en materiales de poliamidas					
Cartas					
No aplica					
Links y/o fotografías del producto					
No aplica					
Proveedores sugeridos y breve justificación					
Proveedor: Circuitos de Aventura Cotización No. UIEP 001-23 <ul style="list-style-type: none"> - Es el proveedor que cumple con el total de las especificaciones de ingeniería y técnicas requeridas. - Da mayor garantía en mano de obra e insumos. - No cobra el extra por la revisión y conteo de unidades para hacer el presupuesto, está incluido en los servicios. - Es el proveedor que en la cotización solicitada se ajusta al presupuesto autorizado, estando por debajo y garantiza mantener el precio. - Mejor propuesta de mantenimiento. - Recoge y entrega el equipo, incluye flete. Mejor relación costo beneficio.					

Clave	Concepto de gasto	Cantidad	Unidad de medida	Importe sin IVA	Importe con IVA
2.1.1.1.21	Mantenimiento de laboratorio de Biología	1	Servicio		
Descripción					
Se requiere mantenimiento preventivo de <ol style="list-style-type: none"> 1) 7 microscopio marca VELAB modelo VE-B1 2) 2 microscopios marca LABOMED modelo CX 3) 5 balanzas analíticas marca VELAB modelo VE-204 4) 12 estereomicroscopios marca LEICA modelo EZ4 5) 1 baño maría marca VELAB modelo VE-204 6) 1 ultrasonido marca DRAMINSKY modelo 4VET SLIM 					
Garantía					
Cartas					
Links y/o fotografías del producto					
No aplica					
Proveedores sugeridos y breve justificación					
No aplica					

ANEXO TÉCNICO
Programa para el Desarrollo Profesional Docente
PRODEP 2021

CLAVE	NOMBRE DEL EQUIPO, ARTÍCULO O CONSUMIBLE	CANTIDAD	U.M.	IMPORTE SIN IVA	IMPORTE CON IVA
R 2.1.1.1.5	AGAR DEXTROSA Y PAPA 500 GR	1	Pieza		
DESCRIPCIÓN					
<p>Características</p> <ul style="list-style-type: none"> ● Presentación de 500 gr. ● Medio de enriquecimiento, especialmente para <i>Escherichia coli</i> a partir de diversas muestras. ● FORMULA EN GRAMOS POR LITRO DE AGUA DESTILADA: Cloruro de sodio 5.0, Extracto de levadura 5.0, Peptona de caseína 10.0 (pH 7.2 ± 0.2). ● CONTROL DE ACTIVIDAD MICROORGANISMO: <i>Escherichia coli</i>–Bueno, <i>Staphylococcus aureus</i>–Bueno 					
GARANTÍA					
No aplica					
CARTAS					
No aplica					
LINKS Y/O FOTOGRAFÍAS DEL PRODUCTO					



<https://elcrisol.com.mx/agar-dextrosa-y-papa-de-500g-dibico.html>

PROVEEDORES SUGERIDOS Y BREVE JUSTIFICACIÓN

.EL CRISOL



Universidad Intercultural del Estado de Puebla

Calle Principal a
Lipuntahuaca s/n. Lipuntahuaca,
Huehuetla, Puebla. C.P. 73475
Móvil: 222 356 9937

CLAVE	NOMBRE DEL EQUIPO, ARTÍCULO O CONSUMIBLE	CANTIDAD	U.M.	IMPORTE SIN IVA	IMPORTE CON IVA
R 1.1.1.1.5	AGAR EXTRACTO DE MALTA 500 GR	1	Pieza		
DESCRIPCIÓN					
<p>Características</p> <ul style="list-style-type: none"> • Es un medio recomendado para el aislamiento, detección y enumeración de hongos y levaduras. También puede emplearse como una prueba de esterilidad para detectar la presencia de estos organismos. • Familia: BD Difco™ • Línea de producto: DCM • Presentación: 500 g • Almacén: Seco 					
GARANTÍA					
No aplica					
CARTAS					
No aplica					
LINKS Y/O FOTOGRAFÍAS DEL PRODUCTO					
 <p>https://www.productosquimicosdelsur.com.mx/bd/211220-bd-difco-agar-extracto-de-malta-500-g/</p>					
PROVEEDORES SUGERIDOS Y BREVE JUSTIFICACIÓN					
BD Difco					

CLAVE	NOMBRE DEL EQUIPO, ARTÍCULO O CONSUMIBLE	CANTIDAD	U.M.	IMPORTE SIN IVA	IMPORTE CON IVA
R.2.1.1.1.5	AGAR NUTRITIVO 500 GR	1	Pieza		
DESCRIPCIÓN					
<p>Características</p> <ul style="list-style-type: none"> • Agar Nutritivo. • Para el aislamiento y cuenta de microorganismos poco exigentes a partir de diversas muestras. • En pruebas para comprobación de esterilidad. • Frasco de 500g. 					
GARANTÍA					
No aplica					
CARTAS					
No aplica					
LINKS Y/O FOTOGRAFÍAS DEL PRODUCTO					
 <p>https://elcrisol.com.mx/agar-nutritivo-de-500g-dibico.html</p>					
PROVEEDORES SUGERIDOS Y BREVE JUSTIFICACIÓN					
.Dibico					

CLAVE	NOMBRE DEL EQUIPO, ARTÍCULO O CONSUMIBLE	CANTIDAD	U.M.	IMPORTE SIN IVA	IMPORTE CON IVA
R 2.1.1.1.5	Azul de lactofenol- paraticion de hongos	500 ml.	1		
DESCRIPCIÓN					
<p>Características</p> <ul style="list-style-type: none"> La solución de azul de lactofenol es un colorante acuoso, fuertemente ácido, de aspecto ligeramente turbio, color azul claro. Se mantiene estable si es resguardada entre 15 °C y 25 °C. El frasco debe mantenerse correctamente cerrado. Es irritante y corrosivo para piel y mucosas. 					
GARANTÍA					
No aplica					
CARTAS					
No aplica					
LINKS Y/O FOTOGRAFÍAS DEL PRODUCTO					
					
PROVEEDORES SUGERIDOS Y BREVE JUSTIFICACIÓN					
Química mercurio					

CLAVE	NOMBRE DEL EQUIPO, ARTÍCULO O CONSUMIBLE	CANTIDAD	U.M.	IMPORTE SIN IVA	IMPORTE CON IVA
R 2.1.1.1.5	Extran neutro 5 L Merck	2	Pieza		
DESCRIPCIÓN					
<p>Características</p> <ul style="list-style-type: none"> ● Extran MA 02, Supelco ● Líquido, neutro, concentrado ● Frasco de 5 L. 					
GARANTÍA					
NO APLICA					
CARTAS					
NO APLICA					
LINKS Y/O FOTOGRAFÍAS DEL PRODUCTO					
					
PROVEEDORES SUGERIDOS Y BREVE JUSTIFICACIÓN					
El Crisol, Labequim, ambas casas comerciales tienen sucursal en Puebla.					

CLAVE	NOMBRE DEL EQUIPO, ARTÍCULO O CONSUMIBLE	CANTIDAD	U.M.	IMPORTE SIN IVA	IMPORTE CON IVA
R 2.1.1.1.5	Fosfato monopotásico (MKP)	8 kg	kg		
DESCRIPCIÓN					
<p>Características</p> <ul style="list-style-type: none"> ● Polvo blanco ● Soluble en agua ● Ayuda al desarrollo radicular 					
GARANTÍA					
NO APLICA, SE INCREMENTA CON EL COSTO DE ENVIO					
CARTAS					
NO APLICA					
LINKS Y/O FOTOGRAFÍAS DEL PRODUCTO					
					
PROVEEDORES SUGERIDOS Y BREVE JUSTIFICACIÓN					
<p>Fertimax, la sucursal más cercana está en Ocotlán, Puebla rumbo a Tlatlauquitepec.</p> <p>Los estudiantes buscaron en otras casas comerciales y no encontraron los productos, la única opción cercana fue Fertimax.</p>					

CLAVE	NOMBRE DEL EQUIPO, ARTÍCULO O CONSUMIBLE	CANTIDAD	U.M.	IMPORTE SIN IVA	IMPORTE CON IVA
R 2.1.1.1.5	INOSEED	4 (250 ML)	Pieza		
DESCRIPCIÓN					
<p>Características</p> <ul style="list-style-type: none"> • Inoculante con nano nutrimentos para semilla y promotor de raíz • Optimiza procesos de germinación • Estimula enraizamiento 					
GARANTÍA					
NO APLICA					
CARTAS					
NO APLICA					
LINKS Y/O FOTOGRAFÍAS DEL PRODUCTO					
 <p>Presentaciones: 250 ml, 1 litro, 5 litros, 20 litros</p>					
PROVEEDORES SUGERIDOS Y BREVE JUSTIFICACIÓN					
Agroinsumos Tamárhu, se encuentra en la zona de Zacapoaxtla.					

CLAVE	NOMBRE DEL EQUIPO, ARTÍCULO O CONSUMIBLE	CANTIDAD	U.M.	IMPORTE SIN IVA	IMPORTE CON IVA
R 2.1.1.1.5	LB AGAR, MILLER [Luria- Bertani]	1	Pieza		
DESCRIPCIÓN					
<p>Características</p> <p>Funciones y detalles</p> <ul style="list-style-type: none"> • Propagación y mantenimiento de E. coli para biología molecular • Contiene 10 g/l NaCl • 500 g. 					
GARANTÍA					
NO APLICA					
CARTAS					
NO APLICA					
LINKS Y/O FOTOGRAFÍAS DEL PRODUCTO					
 <p>https://www.amazon.com.mx/BD-Diagnostic-244520-Miller-Luria-Bertani/dp/B01NH07RKS</p>					
PROVEEDORES SUGERIDOS Y BREVE JUSTIFICACIÓN					
BD Difco					

CLAVE	NOMBRE DEL EQUIPO, ARTÍCULO O CONSUMIBLE	CANTIDAD	U.M.	IMPORTE SIN IVA	IMPORTE CON IVA
R 2.1.1.1.5	Mega espuma azul	5 L	Pieza		
DESCRIPCIÓN					
<p>Características</p> <ul style="list-style-type: none"> • Insecticida biológico de contacto • No presenta fitotoxicidad • No presenta residuos tóxicos 					
GARANTÍA					
NO APLICA					
CARTAS					
NO APLICA					
LINKS Y/O FOTOGRAFÍAS DEL PRODUCTO					
 <p>The image shows a white plastic bottle of 'MEGA espuma' insecticide. The label features the word 'MEGA' in large blue letters, 'CONTROL DE PLAGAS' in smaller blue letters, and 'espuma' in a red script font. Below the text, there are circular images showing green leaves with white eggs and a brown insect. At the bottom of the label, it says 'Insecticida biológico de...'</p>					
PROVEEDORES SUGERIDOS Y BREVE JUSTIFICACIÓN					
Agroinsumos Tamárhu, se encuentra en la zona de Zacapoaxtla.					

CLAVE	NOMBRE DEL EQUIPO, ARTÍCULO O CONSUMIBLE	CANTIDAD	U.M.	IMPORTE SIN IVA	IMPORTE CON IVA
R 2.1.1.1.5	Nitrato de potasio NKS	8 kg	kg		
DESCRIPCIÓN					
<p>Características</p> <ul style="list-style-type: none"> ● Polvo blanco ● Soluble en agua ● No deja residuos insolubles 					
GARANTÍA					
NO APLICA , SE INCREMENTA CON EL ENVÍO					
CARTAS					
NO APLICA					
LINKS Y/O FOTOGRAFÍAS DEL PRODUCTO					
					
PROVEEDORES SUGERIDOS Y BREVE JUSTIFICACIÓN					
<p>Fertimax, la sucursal más cercana está en Ocotlán, Puebla rumbo a Tlatlauquitepec.</p> <p>Los estudiantes buscaron en otras casas comerciales y no encontraron los productos, la única opción cercana fue Fertimax.</p>					

CLAVE	NOMBRE DEL EQUIPO, ARTÍCULO O CONSUMIBLE	CANTIDAD	U.M.	IMPORTE SIN IVA	IMPORTE CON IVA
R 2.1.1.1.5	SECBIOS	6	Pieza		
DESCRIPCIÓN					
<p>Características</p> <ul style="list-style-type: none"> • Extractos de plantas aleopáticas • Herbicida agroecológico • No daña la fertilidad de los suelos 					
GARANTÍA					
NO APLICA					
CARTAS					
NO APLICA					
LINKS Y/O FOTOGRAFÍAS DEL PRODUCTO					
					
PROVEEDORES SUGERIDOS Y BREVE JUSTIFICACIÓN					
Agroinsumos Tamárho, se encuentra en la zona de Zacapoaxtla.					

CLAVE	NOMBRE DEL EQUIPO, ARTÍCULO O CONSUMIBLE	CANTIDAD	U.M.	IMPORTE SIN IVA	IMPORTE CON IVA
R 2.1.1.1.5	Sol Nitrato de calcio	8 kg	kg		
DESCRIPCIÓN					
<p>Características</p> <ul style="list-style-type: none"> • Apariencia gránulo blanco • Nitrógeno total 15.14% • Puede ser utilizado en todo tipo de cultivos 					
GARANTÍA					
NO APLICA, SE INCREMENTA EL COSTO POR EL ENVÍO					
CARTAS					
NO APLICA					
LINKS Y/O FOTOGRAFÍAS DEL PRODUCTO					
					
PROVEEDORES SUGERIDOS Y BREVE JUSTIFICACIÓN					
<p>Fertimax, la sucursal más cercana está en Ocotlán, Puebla rumbo a Tlatlauquitepec.</p> <p>Los estudiantes buscaron en otras casas comerciales y no encontraron los productos, la única opción cercana fue Fertimax.</p>					

CLAVE	NOMBRE DEL EQUIPO, ARTÍCULO O CONSUMIBLE	CANTIDAD	U.M.	IMPORTE SIN IVA	IMPORTE CON IVA
R.2.1.1.1.1.5	Sudán III I.C. 26100/ colorante biológico	50 g.	1		
DESCRIPCIÓN					
<p>Características</p> <ul style="list-style-type: none"> • Temperatura recomendada de almacenamiento: 15 – 25 °c • Utilización de ventilación local y general. • Observe el almacenamiento compatible de productos químicos. 					
GARANTÍA					
No aplica					
CARTAS					
No aplica					
LINKS Y/O FOTOGRAFÍAS DEL PRODUCTO					
					
PROVEEDORES SUGERIDOS Y BREVE JUSTIFICACIÓN					



CLAVE	NOMBRE DEL EQUIPO, ARTÍCULO O CONSUMIBLE	CANTIDAD	U.M.	IMPORTE SIN IVA	IMPORTE CON IVA
R 2.1.1.1.5	Sulfato de magnesio	8 kg	kg		
DESCRIPCIÓN					
<p>Características</p> <ul style="list-style-type: none"> ● Cristales rómbicos blancos ● Se puede utilizar en mezclas nutricionales de uso pecuario ● pH 5.7 - 7 					
GARANTÍA					
NO APLICA, SE INCREMENTA EL COSTO CON EL ENVÍO					
CARTAS					
NO APLICA					
LINKS Y/O FOTOGRAFÍAS DEL PRODUCTO					
					
PROVEEDORES SUGERIDOS Y BREVE JUSTIFICACIÓN					
<p>Fertimax, la sucursal más cercana está en Ocotlán, Puebla rumbo a Tlatlauquitepec.</p> <p>Los estudiantes buscaron en otras casas comerciales y no encontraron los productos, la única opción cercana fue Fertimax.</p>					

CLAVE	NOMBRE DEL EQUIPO, ARTÍCULO O CONSUMIBLE	CANTIDAD	U.M.	IMPORTE SIN IVA	IMPORTE CON IVA
R 2.1.1.1.5	Sulfato de potasio soluble	8 kg	kg		
DESCRIPCIÓN					
<p>Características</p> <ul style="list-style-type: none"> ● Polvo blanco ● Soluble en agua ● Contiene 52% de potasio y 17.50% de azufre 					
GARANTÍA					
NO APLICA					
CARTAS					
NO APLICA					
LINKS Y/O FOTOGRAFÍAS DEL PRODUCTO					
					
PROVEEDORES SUGERIDOS Y BREVE JUSTIFICACIÓN					
<p>Fertimax, la sucursal más cercana está en Ocotlán, Puebla rumbo a Tlatlauquitepec.</p> <p>Los estudiantes buscaron en otras casas comerciales y no encontraron los productos, la única opción cercana fue Fertimax.</p>					

Clave	NOMBRE DEL EQUIPO, ARTÍCULO O CONSUMIBLE	CANTIDAD	U.M.	IMPORTE SIN IVA	IMPORTE CON IVA
R 2.1.1.1.5	rojo de tetrazolio / Amarillo débil / cloruro de trifenil. 2,3 ,5 tetrazolio	10 g.	1		
DESCRIPCIÓN					
<p>Características</p> <ul style="list-style-type: none"> ● Almacenar en un lugar seco. ● Observe el almacenamiento compatible de productos químicos. ● Utilización de ventilación local y general. ● Temperatura recomendada de almacenamiento: 2 – 8 °C 					
GARANTÍA					
No aplica					
CARTAS					
No aplica					
LINKS Y/O FOTOGRAFÍAS DEL PRODUCTO					
					
PROVEEDORES SUGERIDOS Y BREVE JUSTIFICACIÓN					

ANEXO TÉCNICO

**Desarrollo Profesional Docente, para el Tipo Superior (PRODEP)
 PRODEP Institucional 2023**

Clave	Concepto de gasto	Cantidad	Unidad de medida	Importe sin IVA	Importe con IVA
R 2.2.1.1.39	Mosquetones con seguro para técnicas verticales	25	Pieza		
Descripción					
<p>25 MOSQUETONES CON SEGURO DE 3 (TRES) TIPOS DIFERENTES PARA TÉCNICAS VERTICALES:</p> <p>A) 9 (Nueve) mosquetones tipo HMS CLASSIC SCREW SLEEVE, Kong Bonatt Italy, ALUMINUM ALLOY, Conector de aluminio con seguro de rosca y sistema Keylock, Resistencias 22 KN, 8 KN, 6 KN, Certificaciones UIAA y CE, Testado pieza por pieza</p> <p>B) 8 (Ocho) mosquetones tipo OVAL ALU CLASSIC SCREW SLEEVE, Kong Bonatt Italy, ALUMINUM ALLOY, Conector de aluminio con seguro de rosca y sistema Keylock, Resistencias 22 KN, 7 KN, 7 KN, Certificaciones UIAA y CE, Testado pieza por pieza.</p> <p>C) 8 (Ocho) mosquetones tipo OVAL OXAN sistema manual SCREW-LOCK PETZL FRANCE, ACERO ALTA RESISTENCIA, bloqueo manual a rosca con indicador rojo visible y sistema Keylock, RESISTENCIAS 38 KN, 16 KN, 15 KN, Certificaciones UIAA y CE.</p>					
Garantía					
3 años					
Cartas					
No aplica					
Links y/o fotografías del producto					
A		B		C	
Proveedores sugeridos y breve justificación					
<p>Proveedor: Limite X tienda de Aventura. Cotización No. 2734</p> <p>- Es el proveedor que tiene el equipo con las especificaciones técnicas requeridas en existencia y/o que garantiza la importación respetando el precio descrito en la cotización enviada.</p>					

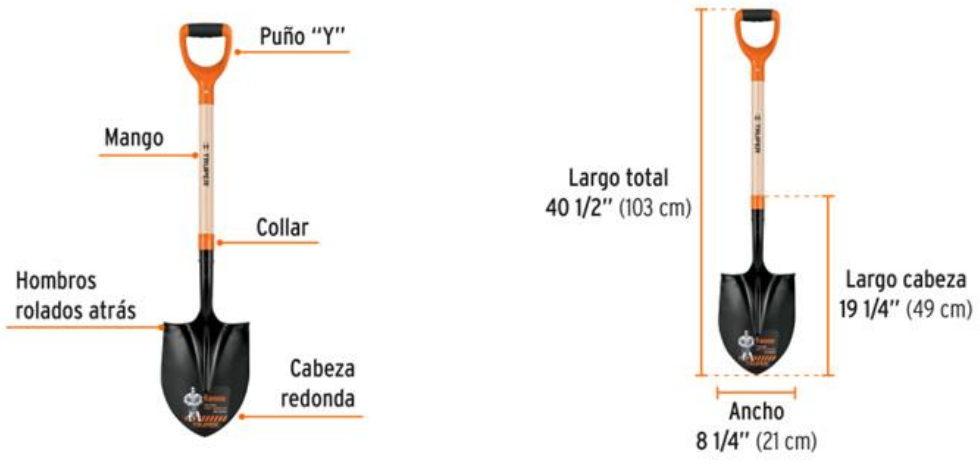
Clave	Concepto de gasto	Cantidad	Unidad de medida	Importe sin IVA	Importe con IVA
R 2.1.1.1.1	Pala redonda, modelo T-2000, puño "Y"	5	Pieza		
Descripción					
<ul style="list-style-type: none"> • Cabeza de acero al carbono • Mango de madera con puño "Y" Comfort Grip • Collar reforzado que permite un ensamble robusto • Hombros rolados atrás • Modelo T-2000 Puño Comfort Grip, offset • Hombros Rolados atrás • Espesor 1.3 mm • Ancho de la cabeza 8 1/4" (21 cm) • Largo de la cabeza 19 3/8" (49 cm) • Largo total 40 1/2" (103 cm) • Empaque individual Etiqueta Atado 3 Inner 3 					
Garantía					
No aplica					
Cartas					
No aplica					
Links y/o fotografías del producto					
					
Proveedores sugeridos y breve justificación					
No aplica					

Clave	Concepto de gasto	Cantidad	Unidad de medida	Importe sin IVA	Importe con IVA
R 2.2.1.1.2	Adquisición de libros para la División de Ciencias Naturales	65	Pieza		
Descripción					
ADQUISICIÓN DE LIBROS <ol style="list-style-type: none"> Ingeniería de tránsito 9 Ed. Cal Y., Mayot R. Rafael. AlfaOmega Grupo Editor Cálculo diferencial e integral: Mathpures. Yael Cortés, Angel. Autor Editor Ecuaciones diferenciales. Leyva Cerda, Ma de Lourdes. Autor Editor Introducción a la Geología. Iriondo Martín. Autor Editor Cruz Angel, Abimael. Introducción a la geotecnia. Autor Editor Mendoza López, Mendoza. Manual de diseño de obras civiles. Cap. B.2.7. Grupo Editro Stewart, James. Cálculo de varias variables. Cengage Learning. Torres Nieto, Villate bonilla. Topografía. Escuela Colombiana de ingenieria. López Domínguez, Raúl. Ingeniería de tránsito. Flores Editor y Distribuidores González Galindo Jimenez. Problemas resueltos de Geotecnia aplicada a la ingeniería Civil. Garceta Grupo Editorial Moreno Fernández, Joaquin. Contabilidad Básica + Caderno de ejercicios. Grupo Editorial Patria Zacarias Santiago Alejandro. Dinámica. Mecánica par aingenieros C/CD. Grupo Editorial Patria García Colín Juan. Contabilidad de costos. Mc Graw Hill Beer, Johnston. Mecánica vectorial para ingenieros. Estática. Mc Graw Hill/Interamericana Arce Ruíz, Rosa M. La evaluación ambiental en la ingeniería civil. Mundiprensa MP Acevedo Silva, Vitaliano. Cálculo diferencial e integral paso a paso. Palibrio Schttino Yañez, Macario. Estructura socioeconómica de México. Pearson Education Hibbeler, Russell C. Ingeniería Mecánica. Estática. Prentice/Hall/Pearson Ed. Tipler, Mosca. Fisica para la ciencia y la tecnología Vol 1. Ed. Reverte Goldstein, H. Mecánica Clásica. Ed. Reverte Rainville, Earl David. Ecuaciones Difernciales Elementales. Ed Trillas Castillo Basurto, José Luis. Estática para ingenieros y arquitectos. Ed. Trillas Tello, Mijailova et al. Temas de ingeniería sanitaria y ambiental. Universidad Nacional Autónoma de México 					
Garantía					
No aplica					
Cartas					
No aplica					
Links y/o fotografías del producto					



$$\frac{dv}{dx} = c\sqrt{1+v^2}$$



Ma. de Lourdes Leyva Cerda

ECUACIONES DIFERENCIALES

Con aplicaciones a la ingeniería

Proveedores sugeridos y breve justificación





Universidad Intercultural del Estado de Puebla

Calle Principal a
Lipuntahuaca s/n. Lipuntahuaca,
Huehuetla, Puebla. C.P. 73475
Móvil: 222 356 9937

Clave	Concepto de gasto	Cantidad	Unidad de medida	Importe sin IVA	Importe con IVA
R 2.1.1.1.2	Talacho pico 92.5 x 10.6 x 50 cm	5	Pieza		
Descripción					
<ul style="list-style-type: none"> • Cabezas forjadas en acero al carbono • Mangos de fibra de vidrio • El diseño de los mangos permite un agarre seguro y cómodo • Ideales para excavar en suelo duro con su punta talacho y para romper superficies rocosas como grava y tierra seca endurecida con su punta pico 					
Garantía					
No aplica					
Cartas					
No aplica					
Links y/o fotografías del producto					
Proveedores sugeridos y breve justificación					
No aplica					



Clave	Concepto de gasto	Cantidad	Unidad de medida	Importe sin IVA	Importe con IVA
R 2.1.1.1.3	Charolas de acero inoxidable para instrumental de 447 x 312 x 15 mm.	20	Pieza		
Descripción					
<ul style="list-style-type: none"> Bandeja Plana, Tipo Completo, Tamaño 18pulg.An x 26pulg.L x 1pulg. dia., Calibre 22, Material Acero Inoxidable 					
Garantía					
No aplica					
Cartas					
No aplica					
Links y/o fotografías del producto					
					
Proveedores sugeridos y breve justificación					
No aplica					

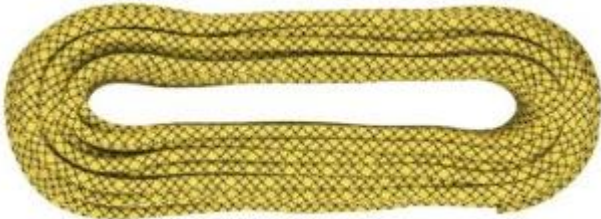

Clave	Concepto de gasto	Cantidad	Unidad de medida	Importe sin IVA	Importe con IVA
R 2.1.1.1.4	Paquetes de charolas para germinación de poliestireno expansible para germinación	16	Pieza		
Descripción					
PAQUETES DE CHAROLAS PARA GERMINACIÓN DE POLIESTIRENO EXPANSIBLE PARA GERMINACIÓN					
Charola semillero 128 cavidades. Poliestireno; CC 45; peso 360 grs; dimensiones 67 x 34.5 x 7.7 cm: cavidad dedal de 7.3 cm; volumen de cavidad 45 mL-referencia agua; tipo de orificio redondo; diámetro de orificio 8 mm.					
Garantía					
No aplica					
Cartas					
No aplica					
Links y/o fotografías del producto					
					
Proveedores sugeridos y breve justificación					
No aplica					

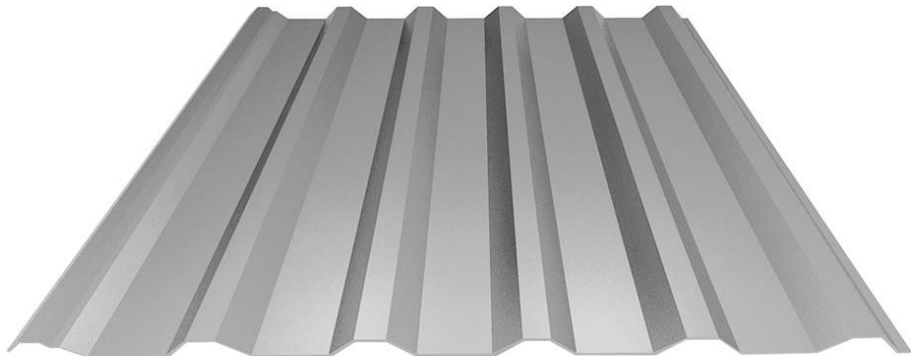
Clave	Concepto de gasto	Cantidad	Unidad de medida	Importe sin IVA	Importe con IVA
R 2.2.1.1.5	Cuerdas estáticas de rescate especializado	200	Pieza		
Descripción					
CUERDAS ESTÁTICAS DE RESCATE ESPECIALIZADO					
200m. (Doscientos metros) de cuerda estática de rescate especializado de 9.5mm a 11.5mm X 200 m. para técnicas verticales, 100% poliamida, peso por metro 40g/m a 65 g/m, fuerza de choque de 7.5KN a 10 KN, los colores suelen variar					
Garantía					
No aplica					
Cartas					
No aplica					
Links y/o fotografías del producto					
					
Proveedores sugeridos y breve justificación					
Proveedor: Circuitos de Aventura Cotización No. UIEP 002-23 - Es el proveedor que tiene el equipo con las especificaciones técnicas requeridas en existencia y/o que garantiza la importación respetando el precio descrito en la cotización enviada. - Es el proveedor que en la cotización solicitada se ajusta al presupuesto autorizado, estando un poco por debajo y garantiza mantener el precio. - Es el proveedor que aceptó enviar la fecha de fabricación, lote y caducidad de la poliamida con la que está hecho el producto y que garantiza que no esté caducado, bajo cambio o reembolso total y/o parcial. El costo del equipo incluye el flete de entrega en las instalaciones de la UIEP, en Huehuetla, Puebla.					

Clave	Concepto de gasto	Cantidad	Unidad de medida	Importe sin IVA	Importe con IVA
R 2.2.1.1.6	Cuerdas dinámicas de rescate especializado	200	Pieza		
Descripción					
CCUERDAS DINÁMICAS DE RESCATE ESPECIALIZADO					
200m. (Doscientos metros) de cuerda dinámica de rescate especializado de 9.5mm a 11.5mm X 200 m. para técnicas verticales, 100% poliamida, peso por metro 40g/m a 65 g/m, fuerza de choque de 7.5KN a 10 KN, los colores suelen variar					
Garantía					
No aplica					
Cartas					
No aplica					
Links y/o fotografías del producto					
					
Proveedores sugeridos y breve justificación					
Proveedor: Circuitos de Aventura Cotización No. UIEP 002-23 - Es el proveedor que tiene el equipo con las especificaciones técnicas requeridas en existencia y/o que garantiza la importación respetando el precio descrito en la cotización enviada. - Es el proveedor que en la cotización solicitada se ajusta al presupuesto autorizado, estando un poco por debajo y garantiza mantener el precio. - Es el proveedor que aceptó enviar la fecha de fabricación, lote y caducidad de la poliamida con la que está hecho el producto y que garantiza que no esté caducado, bajo cambio o reembolso total y/o parcial. El costo del equipo incluye el flete de entrega en las instalaciones de la UIEP, en Huehuetla, Puebla.					

Clave	Concepto de gasto	Cantidad	Unidad de medida	Importe sin IVA	Importe con IVA
R 2.1.1.1.6	Laminas de acero de 72 x 305 cm y calibre 30	14	Pieza		
Descripción					
Lamina de acero de 72 cm de ancho x 305 cm de largo					
Garantía					
No aplica					
Cartas					
No aplica					
Links y/o fotografías del producto					
					
Proveedores sugeridos y breve justificación					
No aplica					

Clave	Concepto de gasto	Cantidad	Unidad de medida	Importe sin IVA	Importe con IVA
R 2.2.1.1.7	Mosquetones sin seguro para técnicas verticales	25	Pieza		
Descripción					
25 MOSQUETONES SIN SEGURO DE 2 (DOS) TIPOS DIFERENTES PARA TÉCNICAS VERTICALES:					
<p>A) 13 (Trece) mosquetones tipo SPIRIT GATILLO RECTO 57x94 mm, sistema Keylock PETZL FRANCE, ALUMINIO ALTA RESISTENCIA, RESISTENCIAS 23 KN, 7 KN, 8 KN, abertura 24 mm. Certificaciones: CE EN 12275 type B, UIAA.</p> <p>B) 12 (Doce) mosquetones tipo SPIRIT GATILLO CURVO 57x94 mm, sistema Keylock PETZL FRANCE, ALUMINIO ALTA RESISTENCIA, RESISTENCIAS 23 KN, 7 KN, 8 KN, abertura 24 mm. Certificaciones: CE EN 12275 type B, UIAA.</p>					
Garantía					
3 AÑOS					
Cartas					
No aplica					
Links y/o fotografías del producto					
<div style="display: flex; justify-content: space-around; align-items: center;"> <div style="text-align: center;">  <p>A</p> </div> <div style="text-align: center;">  <p>B</p> </div> </div>					
Proveedores sugeridos y breve justificación					
Proveedor: Limite X tienda de Aventura . Cotización No. 2734 - Es el proveedor que tiene el equipo con las especificaciones técnicas requeridas en existencia y/o que garantiza la importación respetando el precio descrito en la cotización enviada.					

Clave	Concepto de gasto	Cantidad	Unidad de medida	Importe sin IVA	Importe con IVA
R 2.2.1.1.8	Bloqueadores para técnicas verticales	7	Pieza		
Descripción					
7 BLOQUEADORES DE 2 (DOS) TIPOS DIFERENTES PARA TÉCNICAS VERTICALES: A) 4 (Cuatro) bloqueadores ventrales tipo CROLL S PETZL FRANCE, CUERPO DE ALUMINIO ALTA RESISTENCIA, gatillo de acero inoxidable y tope de poliamida, Compatibilidad de la cuerda: 8 a 11 mm, Certificaciones: CE EN 567, UKCA, UIAA, NFPA 2500 Technical Use, XF 494. b) 3 (Tres) bloqueadores compactos polivalentes tipo BASIC PETZL FRANCE, CUERPO DE ALUMINIO ALTA RESISTENCIA, gatillo de acero inoxidable y tope de poliamida, Compatibilidad de la cuerda: 8 a 11 mm, Certificaciones: CE EN 567, UKCA, UIAA. .					
Garantía					
No aplica					
Cartas					
No aplica					
Links y/o fotografías del producto					
<div style="display: flex; justify-content: space-around; align-items: center;"> <div style="text-align: center;">  <p>A</p> </div> <div style="text-align: center;">  <p>B</p> </div> </div>					
Proveedores sugeridos y breve justificación					
Proveedor: Limite X tienda de Aventura . Cotización No. 2734 - Es el proveedor que tiene el equipo con las especificaciones técnicas requeridas en existencia y/o que garantiza la importación respetando el precio descrito en la cotización enviada.					

Clave	Concepto de gasto	Cantidad	Unidad de medida	Importe sin IVA	Importe con IVA
R 2.1.1.1.8	Carta de colores de suelo Munsell	1	Pieza		
Descripción					
<p>CARTA DE COLORES DE SUELO MUNSELL</p> <p>Carta de color, Munsell. Para suelos plastificada.</p> <ul style="list-style-type: none"> • La edición lavable. • 322 virutas de color en 9 cartas para la colección básica de 7 tonalidades (10R-5Y) y 2 cartas del gley con las aberturas entre las virutas para hacer comparaciones más fáciles. • Los colores altos son brillantes. • Se incluyen una tabla de suelos de 10Y y 5GY para suelos de glauconita, una tabla de suelos 5R para Australia y el sudeste asiático, y una tabla de suelos de 7.5R para suelos tropicales y semi tropicales. • Una página "blanca" de alto valor y bajo croma de Munsell muestra la mitad de los pasos de 8.5 a 9.5 en valor con cromas de 1 y 2 para N, 7.5YR, 10YR y 2.5Y. Utilice esta página para describir los precipitados y evaporitas de carbonato, sílice, yeso y sal soluble comunes a los ambientes áridos y semiáridos, como a los materiales parentales de color muy claro, como la tierra de diatomeas y la ceniza volcánica. • Edición revisada 2009, producción 2015. Tamaño de la carta: 6 "x 8". 					
Garantía					
No aplica					
Cartas					
No aplica					
Links y/o fotografías del producto					
Proveedores sugeridos y breve justificación					

Clave	Concepto de gasto	Cantidad	Unidad de medida	Importe sin IVA	Importe con IVA
R 2.2.1.1.9	Anclajes para técnicas verticales y zonas confinadas	10	Pieza		
Descripción					
10 ANCLAJES PARA TÉCNICAS VERTICALES Y ZONAS CONFINADAS					
10 (Diez) Anclajes de acero tipo COEUR BOLT STEEL PETZL FRANCE, compuesto por una plaqueta COEUR STEEL, una clavija y una tuerca para utilizar en el interior y disponible en 10 o 12 mm de diámetro, Certificación: EN 959					
Garantía					
No aplica					
Cartas					
No aplica					
Links y/o fotografías del producto					
					
Proveedores sugeridos y breve justificación					
Proveedor: Limite X tienda de Aventura . Cotización No. 2734 - Es el proveedor que tiene el equipo con las especificaciones técnicas requeridas en existencia y/o que garantiza la importación respetando el precio descrito en la cotización enviada. - Es el proveedor que en la cotización solicitada se ajusta al presupuesto autorizado, estando un poco por debajo y garantiza mantener el precio. El costo del equipo incluye el flete de entrega en las instalaciones de la UIEP, en Huehuetla, Puebla.					

Clave	Concepto de gasto	Cantidad	Unidad de medida	Importe sin IVA	Importe con IVA
R 2.1.1.1.10	Charolas para panadería	1	Pieza		
Descripción					
CHAROLAS PARA PANADERÍA					
Charolas de aluminio par apanadería. 45 x 65 cm perforada					
Garantía					
No aplica					
Cartas					
No aplica					
Links y/o fotografías del producto					
					
Proveedores sugeridos y breve justificación					
No aplica					

Clave	Concepto de gasto	Cantidad	Unidad de medida	Importe sin IVA	Importe con IVA
R 2.2.1.1.10	Cintas tubulares	100	Pieza		
Descripción					
100 METROS DE CINTA TUBULAR					
100m. (Cien metros) de cinta tubular de 25mm X 100 m. para técnicas verticales, 100% poliéster, peso 40g/m, resistencia a la tracción 4000 lb. (17.7 kn)					
Garantía					
No aplica					
Cartas					
No aplica					
Links y/o fotografías del producto					
					
Proveedores sugeridos y breve justificación					
Proveedor: Circuitos de Aventura Cotización No. UIEP 002-23					
- Es el proveedor que tiene el equipo con las especificaciones técnicas requeridas en existencia y/o que garantiza la importación respetando el precio descrito en la cotización enviada.					

Clave	Concepto de gasto	Cantidad	Unidad de medida	Importe sin IVA	Importe con IVA
R 2.1.1.1.11	Navajas o cuchillas para microtomo	1	Pieza		
Descripción					
NAVAJAS O CUCHILLAS PARA MICROTOMO					
Navaja de SS alto perfil para microtomo, 50/paquete. Acero inoxidable.					
Garantía					
No aplica					
Cartas					
No aplica					
Links y/o fotografías del producto					
Proveedores sugeridos y breve justificación					
No aplica					



Universidad Intercultural del Estado de Puebla

Calle Principal a
Lipuntahuaca s/n. Lipuntahuaca,
Huehuetla, Puebla. C.P. 73475
Móvil: 222 356 9937

Clave	Concepto de gasto	Cantidad	Unidad de medida	Importe sin IVA	Importe con IVA
R 2.2.1.1.11	Sacos para material de rescate y técnicas verticales	5	Pieza		
Descripción					
<p>SACOS PARA MATERIAL DE RESCATE Y TÉCNICAS VERTICALES</p> <p>5 (Cinco) Sacos para material de rescate y técnicas Verticales, Bolsa ergonómica de 35 litros de capacidad, respaldo y tirantes acolchonados, polivalente con tirantes amoviles. Peso 1350 g, carga útil aconsejada de 25 kg, carga máxima de 50 kg. Materiales: TPU, PCV, polipropileno, acero y poliamida.</p>					
Garantía					
3 años					
Cartas					
No aplica					
Links y/o fotografías del producto					
					
Proveedores sugeridos y breve justificación					
<p>Proveedor: Circuitos de Aventura Cotización No. UIEP 002-23</p> <ul style="list-style-type: none"> - Es el proveedor que tiene el equipo con las especificaciones técnicas requeridas en existencia y/o que garantiza la importación respetando el precio descrito en la cotización enviada. - Es el proveedor que en la cotización solicitada se ajusta al presupuesto autorizado, estando un poco por debajo y garantiza mantener el precio. - Es el proveedor que aceptó enviar la fecha de fabricación, lote y caducidad de la poliamida con la que está hecho el producto y que garantiza que no esté caducado, bajo cambio o reembolso total y/o parcial. El costo del equipo incluye el flete de entrega en las instalaciones de la UIEP, en Huehuetla, Puebla. 					

Clave	Concepto de gasto	Cantidad	Unidad de medida	Importe sin IVA	Importe con IVA
R 2.1.1.1.12	Jaulas para conejos 24 celdas, 4 niveles	1	Pieza		
Descripción					
JAULAS PARA CONEJOS 24 CELDAS, 4 NIVELES					
Jaulas en alambre B.C. Calibre 12 (0.105" o 2.67 mm) y (0.080" o 2.03 mm) con acabado en tropicalizado posterior al punteado. Medidas: 90 cm de frente, 60 cm de fondo y 40 cm de alto.					
Garantía					
No aplica					
Cartas					
No aplica					
Links y/o fotografías del producto					
					
Proveedores sugeridos y breve justificación					
No aplica					

Clave	Concepto de gasto	Cantidad	Unidad de medida	Importe sin IVA	Importe con IVA
R 2.2.1.1.12	Lámparas frontales para actividades de exploración y rescate	5	Pieza		
Descripción					
- 5 LÁMPARAS FRONTALES PARA ACTIVIDADES DE EXPLORACIÓN Y RESCATE - - 5 (Cinco) Lámparas frontales tipo SWIFT® RL PETZL FRANCE, compacta, ultra potente y recargable, provista de la tecnología REACTIVE LIGHTING®. 900 lúmenes, batería de ión litio de 2350 mAh, recargable mediante un conector USB-C, con indicador luminoso de carga, estanqueidad: IPX4 (resistente a las proyecciones de agua) Certificación: CE, UKCA					
Garantía					
No aplica					
Cartas					
No aplica					
Links y/o fotografías del producto					
Proveedores sugeridos y breve justificación					

Clave	Concepto de gasto	Cantidad	Unidad de medida	Importe sin IVA	Importe con IVA
R 2.1.1.1.13	Malla sombra de 75% rollos de 100 metros	1	Pieza		
Descripción					
MALLA SOMBRA DE 75%					
Malla sombra color negro, tejido tafetan, polímero 100% HDPE, densidad de hilos de 33 x 20 pulg ² /13x8.7 cm ² , título denier de hilo de 630, tenacidad (gr/Denier) de 4.5 y elongación de hebra individual de 20-25.					
Garantía					
No aplica					
Cartas					
No aplica					
Links y/o fotografías del producto					
					
Proveedores sugeridos y breve justificación					
No aplica					

Clave	Concepto de gasto	Cantidad	Unidad de medida	Importe sin IVA	Importe con IVA
R 2.2.1.1.14	Rotoplas blanco reforzado de 2500 litros	5	pieza		41225.1
Descripción					
Tanque vertical color blanco reforzado con capacidad de 2500 litros. 1.55 m de altura y diámetro de 1.50. hecho con polietileno 100% virgen. Fácil de instalar y resistente a la corrosión, de grado alimenticio.					
Garantía					
Cartas					
Links y/o fotografías del producto					
Proveedores sugeridos y breve justificación					

Clave	Concepto de gasto	Cantidad	Unidad de medida	Importe sin IVA	Importe con IVA
R 2.1.1.1.14	Trampas de color azul tratadas	1	Pieza		
Descripción					
ANCHO 120 CM LARGO 400 MTS CALIBRE 200 RESISTENCIA MECANICA MD 1000 KG/CM2 RESISTENCIA ALA TENSIÓN TD 1625 KG/CM2 COLOR AZUL					
Garantía					
No aplica					
Cartas					
No aplica					
Links y/o fotografías del producto					
					
Proveedores sugeridos y breve justificación					

Clave	Concepto de gasto	Cantidad	Unidad de medida	Importe sin IVA	Importe con IVA
R 2.2.1.1.15	Soporte metálico para canaleta de tubo de PVC	130	Pieza		
Descripción					
SOPORTE METÁLICO PARA CANALETA DE TUBO DE PVC					
Canaletas para soporte MX-CLT-003, 8X12X14 cm, C.26, 3m, Lám.					
Garantía					
No aplica					
Cartas					
No aplica					
Links y/o fotografías del producto					
					
Proveedores sugeridos y breve justificación					
No aplica					

Clave	Concepto de gasto	Cantidad	Unidad de medida	Importe sin IVA	Importe con IVA
R 2.1.1.1.15	Trampas de color amarillo tratadas	1	Pieza		
Descripción					
TRAMPAS DE COLOR AMARILLO TRATADAS					
Trampa amarilla para prevención de plagas. Ancho de 120 cm; Largo 400 mts; Calibre 200; resistencia mecánica MD 1000 kg/cm ² ; Resistencia a la tensión TD 1625 kg/cm ² ; color amarillo.					
Garantía					
No aplica					
Cartas					
No aplica					
Links y/o fotografías del producto					
					
Proveedores sugeridos y breve justificación					
No aplica					

Clave	Concepto de gasto	Cantidad	Unidad de medida	Importe sin IVA	Importe con IVA
R 2.2.1.1.16	Conductor PVC circular 125 mm x 3 mts	20	Pieza		
Descripción					
CONDUCTOR PVC CIRCULAR 125 MM X 3 MTS					
Garantía					
No aplica					
Cartas					
No aplica					
Links y/o fotografías del producto					
					
Proveedores sugeridos y breve justificación					
No aplica					

Clave	Concepto de gasto	Cantidad	Unidad de medida	Importe sin IVA	Importe con IVA
R 2.1.1.1.16	Rollo de manguera Látex	1	Pieza		
Descripción					
<ul style="list-style-type: none"> • Descripción de Manguera: Industrial Tramada • Artículo: Manguera Industrial • Se Utiliza Con: Agua Fría • Color de Manguera: Transparente • Características: Para Uso con Aceite, Agua y Fluidos a Presión • Material de la Manguera: PVC • Presión Máxima: 45 psi • Longitud de Manguera: 328 pies • Número de Capas: 2 • Diá. Interior de Manguera: 1/2" • Clasificación de Uso de Manguera: Uso Rudo • Uso con Temperatura de Agua: Fría • Tipo de Manguera de Jardín: Manguera de Agua 					
Garantía					
No aplica					
Cartas					
No aplica					
Links y/o fotografías del producto					
					
Proveedores sugeridos y breve justificación					
No aplica					

Clave	Concepto de gasto	Cantidad	Unidad de medida	Importe sin IVA	Importe con IVA
R 2.2.1.1.17	Embudo de PVC para canaleta DN 125 mm X 3 mts	60	Pieza		
Descripción					
EMBUDO DE PVC PARA CANALETA DN 125 MM X 3 MTS					
Garantía					
No aplica					
Cartas					
No aplica					
Links y/o fotografías del producto					
					
Proveedores sugeridos y breve justificación					
No aplica					

Clave	Concepto de gasto	Cantidad	Unidad de medida	Importe sin IVA	Importe con IVA
R 2.1.1.1.17	Tubos de acero de 3 pulgadas de diámetro, 2.5 mts de altura	1	Pieza		
Descripción					
TUBOS DE ACERO DE 3 PULGADAS					
Tubo galvanizado para cerca 1 ½" x 6m					
Garantía					
No aplica					
Cartas					
No aplica					
Links y/o fotografías del producto					
					
Proveedores sugeridos y breve justificación					
No aplica					

Clave	Concepto de gasto	Cantidad	Unidad de medida	Importe sin IVA	Importe con IVA
R 2.2.1.1.18	Angulo interno y externo para canaleta DN 125 mts	12	Pieza		
Descripción					
ANGULO INTERNO Y EXTERNO PARA CANALETA DN 125 MTS					
Garantía					
No aplica					
Cartas					
No aplica					
Links y/o fotografías del producto					
<div style="display: flex; justify-content: space-around; align-items: center;"> <div style="text-align: center;">  <p>Angulo externo</p> </div> <div style="text-align: center;">  <p>Angulo interno</p> </div> </div>					
Proveedores sugeridos y breve justificación					
No aplica					

Clave	Concepto de gasto	Cantidad	Unidad de medida	Importe sin IVA	Importe con IVA
R 2.1.1.1.18	Adquisición de libros para la División de Ciencias Naturales	65	Pieza		
Descripción					
ADQUISICIÓN DE LIBROS <ol style="list-style-type: none"> 1. Fundamentos de Patología vegetal. Roberts, Acribia. 2. Manual de Laboratorio de la Ciencia del Suelo. Principios Agrícolas y medioambientales. S. J. Thien y J. G. Graveel. Acribia. 3. Introducción a las gramíneas. Chapman. Acribia. 4. Introducción a la fisiología y manipulación postcosecha de frutas, hortalizas y plantas ornamentales. Wills. Acribia. 5. Nutrición Animal 7ma. Edición. Peter Mc Donalds. Acribia. 6. Microbiología y enfermedades infecciosas veterinarias 2da. Edición. Quinn. Acribia. 7. Manejo Apícola Zootécnico. Montesinos. Acribia. 8. Enfermedades de la cabra 2da. Edición. John Matthews. Acribia. 9. Genética veterinaria. Nicholas. Acribia. 10. Introducción a la genética cuantitativa. Falconer. Acribia. 11. Ciencia y práctica de la producción porcina. Whittemore. Acribia. 12. Introducción a la zootecnia. King. Acribia. 13. Genética: Conceptos esenciales. César Benito Jiménez y Francisco Javier Espino Nuño. Panamericana. 14. Avitecnia: Manejo de las aves mas comunes. Quintana López, José Antonio. Trillas. 15. Introducción a la Agronomía. Reyes Castañeda Pedro. Trillas. 16. Agricultura Tropical. Hubbell Donald. Trillas. 17. Manual de Invernaderos agrícolas. Lesur Luis. Trillas. 18. El mango. Yahia Kazuz Elhadi. Trillas. 19. Cultivo y producción del guayabo. Mata Beltran Inocente. Trillas. 20. Enfermedades del frijol. Campos Ávila Jorge. Trillas. 21. Nematología agrícola. Cespeda Siller Melchor. Trillas. 22. Genética general. Pargas Lara Roberto. Trillas. 23. Microbiología agrícola. Ferrera- Cerrato Ronald. Trillas. 24. Sistemas de riego. García Casillas Ignacio. Trillas. 25. Métodos aprobados en conservación de suelos. Foster Albert Beryl. 26. Edafología. Ortiz Solorio Carlos Alberto. Trillas. 27. Génesis y clasificación de suelos. Buol. S.W. Trillas. 28. Métodos de análisis de suelos y plantas. Rodríguez Fuentes Humberto. Trillas. 29. Agroclimatología. Campos Aranda Daniel Francisco. Trillas. 30. La contabilidad en la empresa agropecuaria de bovinos. Arciniega Najera Cecilia Cristina. Trillas. 31. Abras. Inmunología básica. Abbas K. Abul. Elsevier. 32. Compendio de Microbiología. Picazo de la Garza. Elsevier. 					

33. Cunningham. Fisiología Veterinaria. Klein G. Bradley. Elsevier.
34. Mota. Bienestar animal. Mota Rojas Daniel. Elsevier.
35. Manual de practicas de Bioquímica. Flores Moreno Nora Patricia. Elsevier.
36. Fitotecnia: Principios de Agronomía para una agricultura sostenible. Francisco J. Villalobos Martin. Mundiprensa.
37. La poda de los arboles frutales. Paul Grisvard. Mundiprensa.
38. Plagas y enfermedades de las plantas frutales. F. Domínguez García-Tejero. Mundiprensa.
39. Principales virus de las plantas hortícolas. M. Conti, D. Gallitelli, V. Lisa, O. Lovisaic, G.P. Martelli, A. Ragozzino, G.L. Rana, C. Vickkvicvitas. Mundiprensa.
40. Plagas de campo. José María Carrero Fernández, S. Planes. Mundiprensa.
41. Agricultura ecológica. Manual y guía didáctica. J. Flores Serrano. Mundiprensa.
42. Porcinocultura intensiva y extensiva. Tomo IV. Zootecnia Bases de reproducción animal. Carlos Buxade Carbo. Mundiprensa.
43. Insectos y ácaros de importancia agrícola en México. Néstor Bautista Martínez. Colegio de Postgraduados.
44. Alimentación de la vaca lechera. De Chamberlain, A.T. / Wilkinson, J.M. Acribia.
45. Química Agrícola: química del suelo y de los nutrientes esenciales para las plantas. Navarro García Gines, Navarro García Simón. Mundiprensa.
46. Introducción a la mejora genética vegetal. José Ignacio Cubero Salmeron. Mundiprensa.

Garantía

No aplica

Cartas

No aplica

Links y/o fotografías del producto

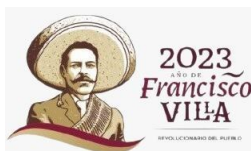



Clave	Concepto de gasto	Cantidad	Unidad de medida	Importe sin IVA	Importe con IVA
R 2.1.1.1.19	Malla antiafidos	1	Pieza		
Descripción					
MALLA ANTIAFIDOS, COMPOSICION HDPE MALLA ANTIAFIDOS CRISTAL 16 x 10 40 Msh DENIER: 420 TENECIDAD g/D: 4.5 ELONGACION A LA ROTURA: 20% a 25% DIAMETRO EN mm / 100: 25					
Garantía					
No aplica					
Cartas					
No aplica					
Links y/o fotografías del producto					
					
Proveedores sugeridos y breve justificación					
No aplica					

Clave	Concepto de gasto	Cantidad	Unidad de medida	Importe sin IVA	Importe con IVA
R 2.2.1.1.19	Acople circular	10	Pieza	10	
Descripción					
ACOPLE CIRCULAR					
Garantía					
No aplica					
Cartas					
No aplica					
Links y/o fotografías del producto					
					
Proveedores sugeridos y breve justificación					
No aplica					

Clave	Concepto de gasto	Cantidad	Unidad de medida	Importe sin IVA	Importe con IVA
R 2.2.1.1.20	Abrazadera de 6"	100	Pieza		
Descripción					
ABRAZADERA DE 6"					
Abrazadera de manguera de acero inoxidable, ancho de banda de 1.27 cm					
Garantía					
No aplica					
Cartas					
No aplica					
Links y/o fotografías del producto					
					
Proveedores sugeridos y breve justificación					
No aplica					

Clave	Concepto de gasto	Cantidad	Unidad de medida	Importe sin IVA	Importe con IVA
R 2.2.1.1.21	Tubo de PVC sanitario de 3" (2), 4" (4) y de 6" (6)	60	Pieza		
Descripción					
TUBO DE PVC SANITARIO DE 3" (2), 4" (4) Y DE 6" (6)					
Tubo PVC sanitario de norma					
Garantía					
No aplica					
Cartas					
No aplica					
Links y/o fotografías del producto					
					
Proveedores sugeridos y breve justificación					
No aplica					

Clave	Concepto de gasto	Cantidad	Unidad de medida	Importe sin IVA	Importe con IVA
R 2.2.1.1.22	Reducción de PVC de 8" a 4"	30	Pieza		
Descripción					
REDUCCIÓN DE PVC DE 8" A 4"					
Garantía					
No aplica					
Cartas					
No aplica					
Links y/o fotografías del producto					
					
Proveedores sugeridos y breve justificación					
No aplica					

Clave	Concepto de gasto	Cantidad	Unidad de medida	Importe sin IVA	Importe con IVA
R 2.2.1.1.23	Tapa de tubo de PVC de 9"	20	Pieza		
Descripción					
TAPA DE TUBO DE PVC DE 9 pulgadas					
Garantía					
No aplica					
Cartas					
No aplica					
Links y/o fotografías del producto					
					
Proveedores sugeridos y breve justificación					
No aplica					

Clave	Concepto de gasto	Cantidad	Unidad de medida	Importe sin IVA	Importe con IVA
R 2.2.1.1.24	Conexiones de PVC de 4"	15	Pieza		
Descripción					
CONEXIONES DE PVC DE 4"					
Garantía					
No aplica					
Cartas					
No aplica					
Links y/o fotografías del producto					
					
Proveedores sugeridos y breve justificación					
No aplica					

Clave	Concepto de gasto	Cantidad	Unidad de medida	Importe sin IVA	Importe con IVA
2.1.1.24	Kit de reactivos e insumos para prácticas en la procesadora	1	1		
Descripción					
Incluye ingredientes, materiales y utensilios indispensables para las prácticas de estudiantes en la procesadora de alimentos. Las cantidades requeridas se anotan en la página siguiente, con un costo estimado de cada elemento.					
Garantía					
Cartas					
Links y/o fotografías del producto					
Proveedores sugeridos y breve justificación					
No aplica					

Insumos	Cantidad	Precio estimado
Harina (Bulto de 10 kg)	2 bultos	500
Gelatinas de sabores (Gari) agua y leche	1 caja	480
Grenetina sin sabor (deiman)	2 kg	600
Levadura en polvo tradipan 55 gr	10 piezas	200
Ácido cítrico	2 kg	250
Bicarbonato de sodio	5 kg	150
Leche evaporada (caja 24 piezas)	1 caja	600
Duraznos en almíbar (lata/caja)	10 piezas	800
Leche condensada (caja 24 piezas)	1 caja	396
Piña en almíbar (lata/caja)	10 piezas	890
Azúcar estándar	10 kg	990
Higo en almíbar	5 kg	600

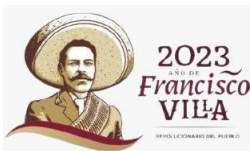

Mantequilla	5 kg	600
Fécula de maíz sin sabor	5 kilos	250
Harina de arroz (Bolsa de 500 gr caja)	10 piezas	312
Ate de colores (paquete 5 kg)	5 kg	280
Carboximetil Celulosa (CMC) Deiman 100 gr	5 piezas	500
Tripa de cerdo para chorizo y longaniza (31 mm y 33 mm)	4 stick	750
Caja colorantes vegetales para repostería Deiman (colores varios)	3 paquetes	270
Colorantes líquidos: (Amarillo huevo, Amarillo limón, Amarillo naranja, Azul, Café caramelo, Café chocolate, Negro puro, Rojo cereza, Rojo claro, Rojo Frambuesa, Rojo Fresa, Rojo grosella, Rojo púrpura, Rojo uva, Rosa claro, Verde esmeralda, Verde limón, Violeta)	1 de cada 1	500
Productos de cacao (Cacao en marqueta, Cocoa clara, Cocoa oscura, Cocoa oscura-negra, Manteca de cacao)	1 kg de cada uno	800
Saborizantes: (Almendra, Amaretto, Arándano, Avellana, Azahar, Cacahuete, Café Moka, Cajeta, Canela, Capuchino, Caramelo, Cereza, Chocolate, Coco, Crema, Durazno, Frambuesa, Fresa, Frutos rojos, Galletas con crema, Limón blanco, Naranja, Vainilla, Zarcamora)	1 paquete o 1 de cada 1	800
Conos de helado # 35	1000	1050
Platos pasteleros de cartón	1000	600
Vasos de cartón	1000	1200
Plástico film 18" x 2,000' caja	4 rollos	1300
Papel aluminio estándar 12"x1000" caja	4 rollo	1700
Frascos de vidrio hexagonal 250 ml	120 piezas	1980
Capacillo blanco o rojo tamaño estándar	1 paquete con 500 pzas	300
Bolsas para alto vacío 10X20CM/ 15X20CM / 15X25CM	1 paquete de cada tamaño	950
Papel hornear	1 paquete de 100 hojas	300
Bolsa resellables tamaños diversos (bolsa para café)	Paquete de 500 piezas	1500
Empaques para olla EKCO 5 lt	2 juegos	394.8
Juego de cuchillos tramontina ultracorte	1 juego	3281.33
Termómetro digital para carnes	1 juego	350
Termómetro digital para azúcar y leches	1 pieza	350



Termómetro de cocina en acero inoxidable con clip de sujeción	1 pieza	220
Espátula Comercial para Alta Temperatura - 10" (miserables)	10 piezas	250
Cuchara para helado acero inoxidable	4 piezas	798
Tazas medidoras de acero inoxidable grado alimenticio	1 juego	265
Cucharas medidoras acero inoxidable grado alimenticio	1 juego	485
Jarra medidora 2 lt	1 juego	266
Afilador de cuchillos y tijeras	1 pieza	355
Guantes resistentes al calor para cocina	3 piezas	405.3
Rallador de acero inoxidable	3 piezas	600
Charolas de plástico rectangulares 36x cm28	5 piezas	120
Vasos de cristal transparente	10 piezas	130
Licuada	1 pieza	1500
Vajilla para 4 personas	1 juego	500
Juego de cubiertos	1 pieza	606.84
Cuchara ranurada	5 piezas	222.1
Escurreidor de trastes	2 piezas	200
Baterías 3V+ (LITHIUM)	1 paquete	190
Pilas AAA recargables	2 paquetes	220
Cargador de pilas recargable	1 pieza	350
		34457.37

Clave	Concepto de gasto	Cantidad	Unidad de medida	Importe sin IVA	Importe con IVA
R 2.2.1.1.25	T de PVC de 6" con salida reducida de 4"	20	Pieza		
Descripción					
T DE PVC DE 6" CON SALIDA REDUCIDA DE 4"					
Garantía					
No aplica					
Cartas					
No aplica					
Links y/o fotografías del producto					
					
Proveedores sugeridos y breve justificación					
No aplica					

Clave	Concepto de gasto	Cantidad	Unidad de medida	Importe sin IVA	Importe con IVA
R 2.2.1.1.26	T de PVC de 4"	30	Pieza		
Descripción					
T DE PVC DE 4"					
Garantía					
No aplica					
Cartas					
No aplica					
Links y/o fotografías del producto					
					
Proveedores sugeridos y breve justificación					
No aplica					

Clave	Concepto de gasto	Cantidad	Unidad de medida	Importe sin IVA	Importe con IVA
R 2.2.1.1.27	Codos de PVC de 45º (8) y 12 de 90º	100	Pieza		
Descripción					
CODOS DE PVC DE 45º (8) Y 12 DE 90º					
Garantía					
No aplica					
Cartas					
No aplica					
Links y/o fotografías del producto					
					
Proveedores sugeridos y breve justificación					
No aplica					

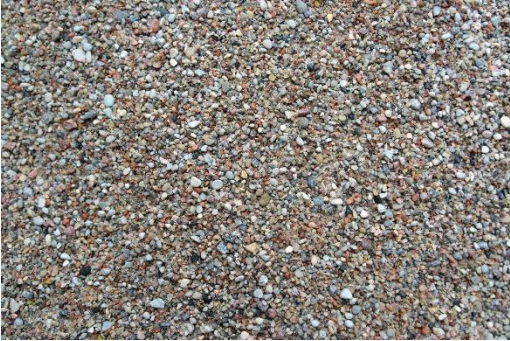
Clave	Concepto de gasto	Cantidad	Unidad de medida	Importe sin IVA	Importe con IVA
R 2.1.1.1.27	Tripode bipodo para polos de prisma, liberación del pulgar. Tripodo bípodo de aluminio para postes GPS de la estación total GPS	5	Pieza		
Descripción					
TRIPODE BÍPODO PARA POLOS DE PRISMA DEL PULGAR, DE ALUMINIO PARA POSTES GPS DE LA ESTACIÓN TOTAL GPS Tripode de Aluminio pesado rosca 5/8					
Garantía					
No aplica					
Cartas					
No aplica					
Links y/o fotografías del producto					
Proveedores sugeridos y breve justificación					
No aplica					

Clave	Concepto de gasto	Cantidad	Unidad de medida	Importe sin IVA	Importe con IVA
R 2.2.1.28	Kit de insumos (pegamento, filtros, arena, grava) para el sistema de agua	2	m ³		
Descripción					
Arena y grava de río color gris-negro de granulometría de mixta en m ³ Pegamento PVC Filtros para el sistema de agua					
Garantía					
Cartas					
Links y/o fotografías del producto					
 					
Proveedores sugeridos y breve justificación					
No aplica					

Clave	Concepto de gasto	Cantidad	Unidad de medida	Importe sin IVA	Importe con IVA
R 2.1.1.1.28	Probeta para ensayo de tensión en acero inoxidable, 140 mm	30	Pieza		
Descripción					
PROBETA PARA ENSAYO DE TENSIÓN EN ACERO INOXIDABLE, 140 MM					
Garantía					
No aplica					
Cartas					
No aplica					
Links y/o fotografías del producto					
					
Proveedores sugeridos y breve justificación					

Clave	Concepto de gasto	Cantidad	Unidad de medida	Importe sin IVA	Importe con IVA
R 2.1.1.1.29	Micrómetro de profundidad C/caratula 0-1 *0.001 2.5 6	15	Pieza		
Descripción					
MICRÓMETRO DE PROFUNDIDAD C/CARÁTULA 0-1 *0.001 2.5 6					
Garantía					
No aplica					
Cartas					
No aplica					
Links y/o fotografías del producto					
					
Proveedores sugeridos y breve justificación					

Clave	Concepto de gasto	Cantidad	Unidad de medida	Importe sin IVA	Importe con IVA
R 2.1.1.1.30	Flexometro dúo 8 metros/26 FL	15	Pieza		
Descripción					
FLEXOMETRO DÚO 8 METROS/26 FL					
Garantía					
No aplica					
Cartas					
No aplica					
Links y/o fotografías del producto					
Proveedores sugeridos y breve justificación					

Clave	Concepto de gasto	Cantidad	Unidad de medida	Importe sin IVA	Importe con IVA
R 2.1.1.1.31	Calibrador De Caratula Con Base Magnetica 0.01 Mm	8	Pieza		
Descripción					
CALIBRADOR DE CARATULA CON BASE MAGNÉTICA 0.01 MM					
Garantía					
No aplica					
Cartas					
No aplica					
Links y/o fotografías del producto					
					
Proveedores sugeridos y breve justificación					

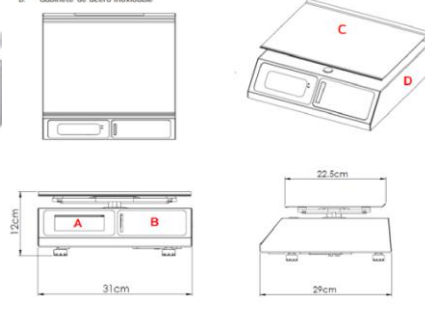
Clave	Concepto de gasto	Cantidad	Unidad de medida	Importe sin IVA	Importe con IVA
R 2.1.1.1.32	Báscula comercial digital para 40 kg	1	Pieza		
Descripción					
<p>Báscula comercial de acero inoxidable. Capacidad 40 kg. División mínima 1,2 5 gr. Teclado de uso rápido Pesado mínimo 20 gr/40 g. memoria programable. Voltaje de entrada 100/240 Vco. 50/60 Hz. Salida de adaptador de corriente. 6V/500 mA. Adaptador incluido. Tara Máxima 9.995 kg/9990 kg. Plato 30.5 x22.5 cm. Precio máximo por kg de 9999.99. Temperatura de operación -10 a 40°C. Temperatura de almacenaje -20 a 50°C. Peso neto 4.6 kg. Peso con empaque 5.9 kg.</p>					
Garantía					
30 días con proveedor y 1 año con fabricante					
Cartas					
No aplica					
Links y/o fotografías del producto					
<div style="display: flex; align-items: center;">  <div style="text-align: center;"> <p>Dimensiones y detalles</p> <p>A. Display con backlight blanco B. Teclado sensible al tacto C. Plato de acero inoxidable D. Gabinete de acero inoxidable</p>  </div> </div>					
Proveedores sugeridos y breve justificación					
No aplica					

Clave	Concepto de gasto	Cantidad	Unidad de medida	Importe sin IVA	Importe con IVA
R 2.1.1.1.33	Báscula mecánica cucharón 10 kg	8	Pieza		
Descripción					
BÁSCULA MECÁNICA CUCHARÓN 10 KG					
Báscula 10kg. Cucharón Galvanizado de 40 cm. Capacidad máxima de 10 kg. División mínima de 10g. Estructura de acero troquelado. Acabado en pintura electrostática.					
Garantía					
No aplica					
Cartas					
No aplica					
Links y/o fotografías del producto					
					
Proveedores sugeridos y breve justificación					
No aplica					

Clave	Concepto de gasto	Cantidad	Unidad de medida	Importe sin IVA	Importe con IVA
R 2.1.1.1.34	Charola Bak Regch28 Reparto Galvanizada Chica 43x43x7 Cm	20	Pieza		
Descripción					
CHAROLA BAK REGCH28 REPARTO GALVANIZADA CHICA 43X43X7 CM					
Garantía					
No aplica					
Cartas					
No aplica					
Links y/o fotografías del producto					
					
Proveedores sugeridos y breve justificación					

Clave	Concepto de gasto	Cantidad	Unidad de medida	Importe sin IVA	Importe con IVA
R 2.1.1.1.35	Pala cuadrada puño "Y"	1	Pieza		
Descripción					
PALA CUADRADA PUÑO "Y" 17161					
Pala cuadrada puño "Y" 17161					
Garantía					
No aplica					
Cartas					
No aplica					
Links y/o fotografías del producto					
Proveedores sugeridos y breve justificación					
No aplica					

Clave	Concepto de gasto	Cantidad	Unidad de medida	Importe sin IVA	Importe con IVA
R 2.1.1.1.36	Cucharon metálico 38 Oz 1 Kg	20	Pieza		
Descripción					
CUCHARÓN METÁLICO 30 OZ 1 KG					
Garantía					
No aplica					
Cartas					
No aplica					
Links y/o fotografías del producto					
					
Proveedores sugeridos y breve justificación					

Clave	Concepto de gasto	Cantidad	Unidad de medida	Importe sin IVA	Importe con IVA
R 2.1.1.1.37	Picnometro metálico 200g	20	Pieza		
Descripción					
PICNOMETRO METÁLICO 200 G					
Garantía					
No aplica					
Cartas					
No aplica					
Links y/o fotografías del producto					
					
Proveedores sugeridos y breve justificación					

Clave	Concepto de gasto	Cantidad	Unidad de medida	Importe sin IVA	Importe con IVA
R 2.1.1.1.38	Prensas esquineras	20	Pieza		
Descripción					
PRENSAS ESQUINERAS					
Garantía					
No aplica					
Cartas					
No aplica					
Links y/o fotografías del producto					
					
Proveedores sugeridos y breve justificación					

Clave	Concepto de gasto	Cantidad	Unidad de medida	Importe sin IVA	Importe con IVA
R 2.1.1.1.39	Carretilla naranja 8 Ft reforzada	1	Pieza		
Descripción					
Carretilla, Capacidad 8 pies cub., Capacidad de Carga 1704 lb., Tipo de Rueda Sólida, Material de Rueda Caucho, Mangos Acero, Número de Ruedas 1, Diá. de la Rueda 16 pulg., Material de la Bandeja Lámina.					
Garantía					
No aplica					
Cartas					
No aplica					
Links y/o fotografías del producto					
Proveedores sugeridos y breve justificación					
No aplica					

Clave	Concepto de gasto	Cantidad	Unidad de medida	Importe sin IVA	Importe con IVA
R 2.1.1.1.41	Miniprisma de 360 grados para estaciones	5	Pieza		
Descripción					
MINIPRISMA DE 360 GRADOS PARA ESTACIONES					
Leica/GRZ101 Miniprisma 360 °					
Garantía					
No aplica					
Cartas					
No aplica					
Links y/o fotografías del producto					
					
Proveedores sugeridos y breve justificación					
No aplica					

Clave	Concepto de gasto	Cantidad	Unidad de medida	Importe sin IVA	Importe con IVA
R 2.1.1.1.42	Termómetro Infrarrojo marca para altas temperaturas rango de temperatura de -30 a 900 °C (de -22 a 1652 °F)	2			
Descripción					
Termómetro Infrarrojo para altas temperaturas rango de temperatura de -30 a 900 °C (de -22 a 1652 °F). pirómetro 0.1. Con d: S = 12:1, distancia máxima desde el objeto de destino Muy preciso y fiable, Emisividad ajustable 0.10-1.00 (preset en 0.95). Respuesta espectral de 8 a 14 y micro; m. Clara pantalla LCD grande con luz de fondo. 5 niveles Indicación.					
Garantía					
Cartas					
Links y/o fotografías del producto					
					
Proveedores sugeridos y breve justificación					
No aplica					

Clave	Concepto de gasto	Cantidad	Unidad de medida	Importe sin IVA	Importe con IVA
R.2.1.1.1.43	Navaja podadera con hoja curva	5	Pieza		
Descripción					
Navaja podadera con hoja curva de 74 mm y mango de nylon- Resistente al óxido					
Garantía					
Cartas					
Links y/o fotografías del producto					
 <p> https://www.amazon.com.mx/Victorinox-Navaja-Podar-Nylon-negra/dp/B000MLQSF8/ref=asc_df_B000MLQSF8/?tag=gledskshopmx-20&linkCode=df0&hvadid=547229102300&hvpos=&hvnetw=g&hvrnd=2118875495041588453&hvpone=&hvtwo=&hvqmt=&hvdev=c&hvdvcmid=&hvlocint=&hvlocphy=20715&hvtargid=pla-443325381273&psc=1 </p>					
Proveedores sugeridos y breve justificación					
No aplica					

Clave	Concepto de gasto	Cantidad	Unidad de medida	Importe sin IVA	Importe con IVA
R 2.1.1.1.44	Tambo de plástico de 200 litros sin tapa	7	pieza		
Descripción					
Tambo abierto de 200 litros sin tapa solo en Color azul 86 cm de alto y 58 cm de diámetro plástico aprobado por la FDA, apto para uso alimenticio.					
Garantía					
Cartas					
Links y/o fotografías del producto					
					
Proveedores sugeridos y breve justificación					
No aplica					

Clave	Concepto de gasto	Cantidad	Unidad de medida	Importe sin IVA	Importe con IVA
R.2.1.1.1.1.45	Tina de plástico circular baño. Diámetro sup: 58 cm, Base: 40.5 cm, Alto: 32 cm. Volumen: 58.36 lts	3			
Descripción					
Tina de plástico circular BAÑO 60 3R COD.07005006000. Diámetro sup: 58 cm, Base: 40.5 cm, Alto: 32 cm. Volumen: 58.36 lts					
Garantía					
Cartas					
Links y/o fotografías del producto					
					
Proveedores sugeridos y breve justificación					
No aplica					

Clave	Concepto de gasto	Cantidad	Unidad de medida	Importe sin IVA	Importe con IVA
R 2.2.2.2.46	Tambo de plástico de 50 litros con tapa de rosca	5	pieza		
Descripción					
Tambo (Bidón) de plástico de 50 litros con tapa de rosca. Contenedor Tambo De Grado Industrial, 500 mm x 500 mm x 38 mm.					
Garantía					
Cartas					
Links y/o fotografías del producto					
					
Proveedores sugeridos y breve justificación					
No aplica					

Clave	Concepto de gasto	Cantidad	Unidad de medida	Importe sin IVA	Importe con IVA
R 2.1.1.1.48	Tambo de plástico de 120 litros con tapa y cincho	5			
Descripción					
<p>Tambo de plástico Capacidad 120 litros con tapa con cincho metálico / Cierre: Tapa IPE / Contenedor de plástico 120 litros grado alimenticio. Polietileno alta densidad, alto peso molecular. Diámetro de Boquilla: 390 mm / Altura: 793 mm. Peso: 4.5 kg</p> <p>.</p>					
Garantía					
Cartas					
Links y/o fotografías del producto					
					
Proveedores sugeridos y breve justificación					
No aplica					

Clave	Concepto de gasto	Cantidad	Unidad de medida	Importe sin IVA	Importe con IVA
R 2.1.1.1.47	Tambo de plástico de 60 litros con tapa y cincho	3	pieza		
Descripción					
<p>Tambo de plástico polietileno grado alimenticio. Capacidad de 60 litros con tapa y cincho hermético. Medidas 62cm de alto por 44cm de ancho. Bote lechero de plástico con tapa y cincho que cuenta con candado que evita que la tapa se abra con facilidad, este bote sirve para transportar leche líquida o sus derivados, se pueden almacenar productos líquidos, ya sean químicos, farmacéuticos, automotrices, alimenticios, fragancias, etc.</p>					
Garantía					
Cartas					
Links y/o fotografías del producto					
					
Proveedores sugeridos y breve justificación					

Clave	Concepto de gasto	Cantidad	Unidad de medida	Importe sin IVA	Importe con IVA
R 2.1.1.1.48	Tambo de plástico de 120 litros con tapa y cincho	5	pieza		
Descripción					
<p>Tambo de plástico Capacidad 120 litros con tapa con cincho metálico hermético/ Cierre: Tapa IPE / Contenedor de plástico 120 litros grado alimenticio. Polietileno alta densidad, alto peso molecular. Diámetro de Boquilla: 390 mm / Altura: 793 mm Peso: 4.5 kg.</p>					
Garantía					
Cartas					
Links y/o fotografías del producto					
					
Proveedores sugeridos y breve justificación					
No aplica					

Clave	Concepto de gasto	Cantidad	Unidad de medida	Importe sin IVA	Importe con IVA
R 2.1.1.1.49	Termohigrómetro digital para interiores y exteriores	3	pieza		
Descripción					
Termómetro digital de 2" interior/exterior -5 a 50°C (23 a 122°F)/exterior -50 a 70°C (-58 a 158°F) con rango de humedad de 20 a 99% rh.					
Garantía					
Cartas					
Links y/o fotografías del producto					
Proveedores sugeridos y breve justificación					
No aplica					

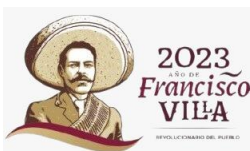

Universidad Intercultural del Estado de Puebla

Calle Principal a Lipuntahuaca s/n.
Lipuntahuaca, Huehuetla, Puebla. C.P. 73475
Móvil: 222 356 9937

www.uiiep.edu.mx

Clave	Concepto de gasto	Cantidad	Unidad de medida	Importe sin IVA	Importe con IVA
R.2.1.1.1.50	Pizarrón blanco con caballete, tripoide/rotafolio portátil (60x90cm)	6	Pieza		
Descripción					
Pizarrón blanco con caballete de aluminio, tripoide/rotafolio portátil. Altura de 1.75m. Medida 60 x 90 cm. Porta plumón de 60 cm.					
Garantía					
Cartas					
Links y/o fotografías del producto					
					
Proveedores sugeridos y breve justificación					
No aplica					

ANEXO TÉCNICO

Desarrollo Profesional Docente, para el Tipo Superior (PRODEP)

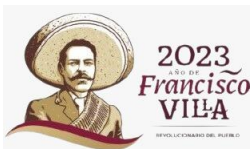

Universidad Intercultural del Estado de Puebla

Calle Principal a Lipuntahuaca s/n.
Lipuntahuaca, Huehuetla, Puebla. C.P. 73475
Móvil: 222 356 9937

www.uiep.edu.mx

PRODEP Institucional 2023

Clave	Concepto de gasto	Cantidad	Unidad de medida	Importe sin IVA	Importe con IVA
R 2.2.1.1.13	Pago de servicio de análisis de agua potable	5	servicio		
Descripción					
Análisis fisicoquímicos (Turbiedad, pH, Color Verdadero, Cianuros totales, Dureza como CaCO ₃ , Fluoruros como F-a, Nitrógeno amoniacal, Nitrógeno de Nitratos N-NO ₃ , Nitrógeno de Nitritos N-NO ₂ , Sólidos disueltos totales, Sulfatos (SO ₄), Sustancias Activas al Azul de metileno), microbiológicos (E. coli o Coliformes termotolerantes, Giardia lamblia, Microcistina-LR) y metales pesados con base a los Parámetros que vigila la NOM-127-SSA1-2021					
Garantía					
Cartas					
Links y/o fotografías del producto					
<p>https://servicios.microlabindustrial.com/agua-para-uso-y-consumo-humano</p>					
Proveedores sugeridos y breve justificación					
No aplica					

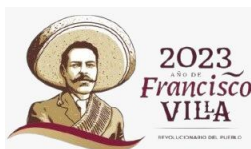

Universidad Intercultural del Estado de Puebla

Calle Principal a Lipuntahuaca s/n.
Lipuntahuaca, Huehuetla, Puebla. C.P. 73475
Móvil: 222 356 9937

www.uiiep.edu.mx

Clave	Concepto de gasto	Cantidad	Unidad de medida	Importe sin IVA	Importe con IVA
R 3.1.1.1.6	Adquisición de libros para la División de Ciencias Sociales y Humanidades	1	Servicio		

Descripción

Adquisición de material bibliográfico (144 libros) para la Licenciatura en Derecho con Enfoque Intercultural, los cuales son:

Título	Autor	Editorial	CANTIDAD
Derecho procesal civil. Teoría y clínica (segunda edición)	Francisco José Contreras Vaca	DIKAIA	10
Introducción al derecho	Manuel Atienza Rodríguez	Fontamara	6
La teoría de las formas de gobierno en la historia del pensamiento político	Norberto Bobbio	Fondo de cultura económica	5
Investigación científica del delito	José Armando Flores Sánchez	Tirant lo blanch	4
Guía práctica laboral y de seguridad social 2023	José Pérez Chávez	TAX Editores	3
PRACTICA DE DERECHO LABORAL	Carlos Enrique Martínez Vázquez	Tirant lo blanch	2
Ensayos sobre indigenismo	Luis Villoro	Biblioteca Nueva	5
Compendio de derecho procesal constitucional		Eduardo Ferrer Mac-Gregor	3
Derecho constitucional mexicano	Ignacio Burgoa Orihuela	Porrúa	3
Manual de derecho indígena	Jorge Alberto Gonzalez Galván	FONDO DE CULTURA ECONOMICA FCE	6

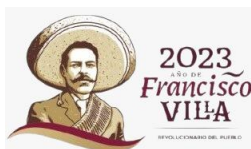

Universidad Intercultural del Estado de Puebla

 Calle Principal a Lipuntahuaca s/n.
 Lipuntahuaca, Huehuetla, Puebla. C.P. 73475
 Móvil: 222 356 9937

www.uiiep.edu.mx

Introducción al estudio del derecho	Eduardo García Maynez	Porrúa	5
DERECHO CONSTITUCIONAL	José Gamas Torruco	Porrúa	1
LA LOGICA DEL DERECHO: DIEZ APORIAS DEN LA OBRA DE HANS KELSEN	Luigi Ferrajoli	Trota	2
TEORIA GENERAL DEL PROCESO	Juan Monroy Galvez	Communitas	3
DERECHO Y RAZON PRACTICA	Robert Alexy	Fontamara	5
DERECHO PENAL FISCAL DELITOS FISCALES	Ismael Camargo González	Flores Editor y Distribuidor	3
La reforma constitucional sobre derechos humanos en México	Eduardo Ferrer MacGregor	Tirant lo Blanch	4
Una epistemología del sur	Boaventura de Sousa Santos	Siglo XXI	3
Manifiesto comunista	Friedrich Engels	Alianza editorial	3
Del socialismo utópico al socialismo científico	Friedrich Engels	Akal	3
ARGUMENTACION JURIDICA EL JUICIO DE PONDERACION	Miguel Carbonell	Porrúa	5
LA CONSTITUCION EN SERIO, MULTICULTURALISMO IGUALDAD Y DERECHOS SOCIALES	Miguel Carbonell	Porrúa	2
El enemigo en el derecho penal	Eugenio Raúl Zaffaroni	Coyoacán	2
LECCIONES DE DERECHO INTERNACIONAL PRIVADO	JORGE ALBERTO SILVA SILVA	Dikaia	2
Tratado de derecho electoral	Felipe de la Mata Pizaña	Tirant Lo Blanch	3
Introducción a la teoría política	Introducción a la teoría política	Tirant Lo Blanch	3

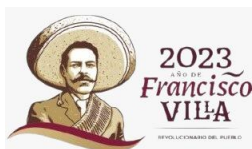

Lecciones de Derecho Internacional público	Jandro J. Rodríguez Carrión	Tecnos	2
Derecho civil, introducción y personas	ROSALIA BUENROSTRO BAEZ	Dikaia	5
Obrar mal, decir la verdad	Michael Foucault	Siglo XXI	2
Contratos mercantiles	Soyla H. León Tovar	DIKAI A	3
Sistemas jurídicos contemporáneos	Eric Tardif Chalifour	Tirant lo blanch	3
Escritos polémicos	Manuel Atienza Rodríguez	Palestra Editores	2
Comentarios fiscales y casos prácticos sobre régimen simplificado de confianza	Jesús Hernández Rodríguez	Ediciones fiscales	2
El procedimiento de ejecución de las sentencias de amparo	Martín Eduardo Pérez Cázares	Tirant lo blanch	2
Teoría general de las obligaciones	Sergio T. Azúa Reyes	Porrúa	2
Hacia una nueva investigación jurídica	Jorge Alberto Witker Velasquez	Porrúa	2
Retórica y Estado de derecho. Una teoría de razonamiento jurídico	Neil McCormick	Palestra Editores	1
Debates iusfilosóficos	Manuel Atienza Rodríguez	Palestra Editores	1
Manual de derecho positivo mexicano	Eduardo López Betancourt	Editorial Trillas sa de cv	1
Positivismo jurídico, realismo sociológico e iusnaturalismo	Eduardo García Maynez	Fontamara	1
Constitución, administración pública y derechos	Fabio Casarín León	Tirant lo blanch	1
Manual de litigación para la asesoría jurídica de víctimas	Manuel Valadez Diaz	Flores Editor y Distribuidor	1

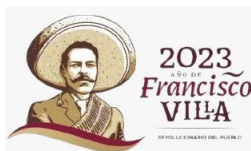



Universidad Intercultural del Estado de Puebla

Calle Principal a Lipuntuahuaca s/n.
Lipuntuahuaca, Huehuetla, Puebla. C.P. 73475
Móvil: 222 356 9937

www.uiiep.edu.mx

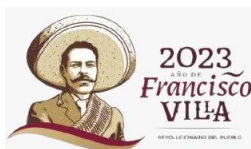
La oralidad y el testigo perito	Flaminio Edgar Ruiz	Flores Editor y Distribuidor	1
Técnicas y medios de investigación del hecho como posible delito en el proceso penal acusatorio	Jesús Martínez Carnelo	Flores Editor y Distribuidor	1
Teoría del caso y prueba de los hechos en el proceso penal	Manuel Valadez Díaz	Flores Editor y Distribuidor	1
Una apología del derecho y otros ensayos	Manuel Atienza Rodríguez	Trota	1
El nuevo juicio de amparo	Eduardo Ferrer MacGregor	Porrúa	1
Derecho económico	Andrés Serra Rojas	Porrúa	1
El derecho internacional de los derechos	José de Jesús Becerra Ramírez	Porrúa	2
La práctica del derecho notarial	Jorge Ríos	McGraw Hill	2
Interculturalismo jurídico	Juan Carlos Abreu y Abreu	Derecho global	3
Estado y servicio público	Juan Marín González Solís	Tirant lo blanch	3
Manual de estudio de la jurisprudencia	Renato Girón Loya	Tirant lo blanch	1
Garantía			
No aplica			
Cartas			
No aplica			
Links y/o fotografías del producto			
Librería Gandhi Parque Puebla Eventos Gandhi			
Proveedores sugeridos y breve justificación			
Librería GANDY, Parque Puebla, Calz. Ignacio Zaragoza 410, 72220 Puebla, Pue. Por tener prestigio en cuanto a calidad de libros, lo que favorece su adquisición.			



Clave	Concepto de gasto	Cantidad	Unidad de medida	Importe sin IVA	Importe con IVA
3.2.1.1.7	Pago para la elaboración e instalación del Paisaje lingüístico en las lenguas nahuátl, ngigua y totonaco	1	Servicio	434,226.40	434,226.40
Descripción					
Suministro, fabricación y colocación de letrero a base de ptr de 2"x2" con dimensiones de 3.05 de altura, 1.20 de ancho, con lamina de 1.20x.60m. Incluye; trazo, corte, desperdicio, acarreo, elevaciones, maquina de soldar, aplicación de soldadura 70xx, aplicación de primario anticorrosivo, equipo de oxicorte, equipo de seguridad, andamios,colocación de letrero,excavación , suministro de concreto para fijación de letrero, herramienta y mano de obra.					
Garantía					
No aplica					
Cartas					
No aplica					
Links y/o fotografías del producto					
					
Proveedores sugeridos y breve justificación					

ANEXO TÉCNICO

Desarrollo Profesional Docente, para el Tipo Superior (PRODEP) PRODEP Institucional 2023

Clave	Concepto de gasto	Cantidad	Unidad de medida	Importe sin IVA	Importe con IVA
R.4.1.1.1.9	Respaldo de energía para equipo de cómputo (UPS/NO BREAK)	10	Pieza		
Descripción					
<ul style="list-style-type: none"> • Línea interactiva, regulación automática de voltaje (AVR) y GreenPower - Corrige los apagones parciales y los picos sin el uso de batería. El GreenPower UPS reduce los costos de energía de la UPS a más de un 75 %. La pantalla interactiva LCD provee una carga completa en minutos, estado de la batería, nivel de carga y otra información del estado • Conexiones de salida: 4 respaldos de batería y 4 tomacorrientes de protección de picos • Factor de Forma Compacta de Escritorio 					
Garantía					
3 años de garantía					
Cartas					
Links y/o fotografías del producto					
					
Proveedores sugeridos y breve justificación					
No aplica					

Clave	Concepto de gasto	Cantidad	Unidad de medida	Importe sin IVA	Importe con IVA
R.4.1.1.1.10	Cables HDMI	10	Pieza		
Descripción					
Cable Hdmi 1080p 4k Full HD 2.0 ultra alta velocidad 18Gbps de 3, 5, 10, 20 metros, uso rudo					
Garantía					
Cartas					
Links y/o fotografías del producto					
Proveedores sugeridos y breve justificación					
No aplica					

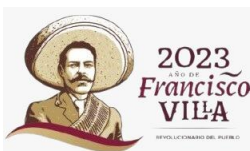

Universidad Intercultural del Estado de Puebla

Calle Principal a Lipuntahuaca s/n.
Lipuntahuaca, Huehuetla, Puebla. C.P. 73475
Móvil: 222 356 9937

www.uiep.edu.mx

Clave	Concepto de gasto	Cantidad	Unidad de medida	Importe sin IVA	Importe con IVA
R.4.1.1.1.7	Pantalla Led	5	Pieza		
Descripción					
Pantalla Smart tv led 75 plg Smart tv, UHD 3840 * 2160p, web os Smart tv, active HDR, HDR 10, 3 HDMI, 1 USB. bluetooth 5.0, compatibilidad con Google assistant, Alexa, airplay 2.					
Garantía					
1 año					
Cartas					
Links y/o fotografías del producto					
Proveedores sugeridos y breve justificación					
No aplica					

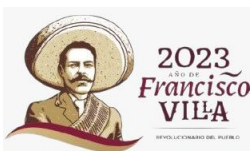

Universidad Intercultural del Estado de Puebla

Calle Principal a Lipuntuahuaca s/n.
Lipuntuahuaca, Huehuetla, Puebla. C.P. 73475
Móvil: 222 356 9937

www.uiep.edu.mx

Clave	Concepto de gasto	Cantidad	Unidad de medida	Importe sin IVA	Importe con IVA
R.4.1.1.1.8	Computadora de escritorio	5	Pieza		
Descripción					
Computadora de escritorio todo en uno procesador core i7, memoria RAM 16GB DDR4 , disco duro de 1 TB SSD.					
Garantía					
1 año					
Cartas					
Links y/o fotografías del producto					
					
Proveedores sugeridos y breve justificación					
No aplica					

Clave	Concepto de gasto	Cantidad	Unidad de medida	Importe sin IVA	Importe con IVA
R.4.1.1.1.11	Soporte de pantalla	10	Pieza		
Descripción					
Soporte de pared articulado don doble brazo para pantallas de 32 a 80 pulgadas, 45kg max.					
Garantía					
1 año					
Cartas					
Links y/o fotografías del producto					
					
Proveedores sugeridos y breve justificación					
No aplica					

Clave	Concepto de gasto	Cantidad	Unidad de medida	Importe sin IVA	Importe con IVA
R.4.1.1.15	Mantenimiento de la red de informática de la Unidad Central	1	Servicio		
Descripción					
Revisión de la torre del enlace principal al servicio de internet, realización de la instalación y cambio de materiales necesarios (retenidas, perros, cable de acero inoxidable, pintura para torres, cambio de cable de red UTP categoría 6 blindado y aterrizado, conectores RJ45 blindados/aterrizados, tramos de torre arriostrada, estabilizadores.) en caso de ser necesario. Alineación del enlace principal del servicio de internet.					
Garantía					
1 año					
Cartas					
Links y/o fotografías del producto					
Proveedores sugeridos y breve justificación					
No aplica					

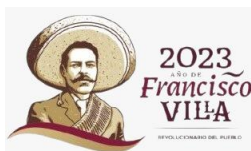

Universidad Intercultural del Estado de Puebla

Calle Principal a Lipuntuahuaca s/n.
Lipuntuahuaca, Huehuetla, Puebla. C.P. 73475
Móvil: 222 356 9937

www.uiep.edu.mx

Clave	Concepto de gasto	Cantidad	Unidad de medida	Importe sin IVA	Importe con IVA
R.4.1.1.16	Mantenimiento de la red de informática de la Unidad Académica de Tlacotepec de Benito Juárez	1	Servicio		
Descripción					
Revisión de la torre del enlace principal al servicio de internet, realización de la instalación y cambio de materiales necesarios (retenidas, perros, cable de acero inoxidable, pintura para torres, cambio de cable de red UTP categoría 6 blindado y aterrizado, conectores RJ45 blindados/aterrizados, tramos de torre arriostrada, estabilizadores.) en caso de ser necesario. Alineación del enlace principal del servicio de internet.					
Garantía					
1 año					
Cartas					
Links y/o fotografías del producto					
Proveedores sugeridos y breve justificación					
No aplica					

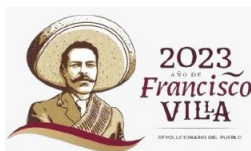

Universidad Intercultural del Estado de Puebla

Calle Principal a Lipuntahuaca s/n.
 Lipuntahuaca, Huehuetla, Puebla. C.P. 73475
 Móvil: 222 356 9937

www.uiiep.edu.mx

Clave	Concepto de gasto	Cantidad	Unidad de medida	Importe sin IVA	Importe con IVA
R.4.1.1.18	Licenciamiento para sistema operativo y ofimática	1	Pieza		

Descripción

Suscripción para el Volumen de licencias de Microsoft para solución Educativa que contenga a:
 DsktpEdu ALNG LicSAPk MVL DsktpEdu ALNG
 LicSAPk OLV E 1Y Acdmc Ent: incluye Office Pro Plus
 2016, Windows 10 Upg Enterprise y las CALS
 siguientes:

- *Windows Server Standard CAL
- *Exchange Server Standard CAL
- *SharePoint® Server Standard CAL
- *System Center Configuration Manager CAL
- *Forefront Endpoint Protection 2012 Standard
- *Skype for businnes CAL

Garantía

Cartas

Links y/o fotografías del producto

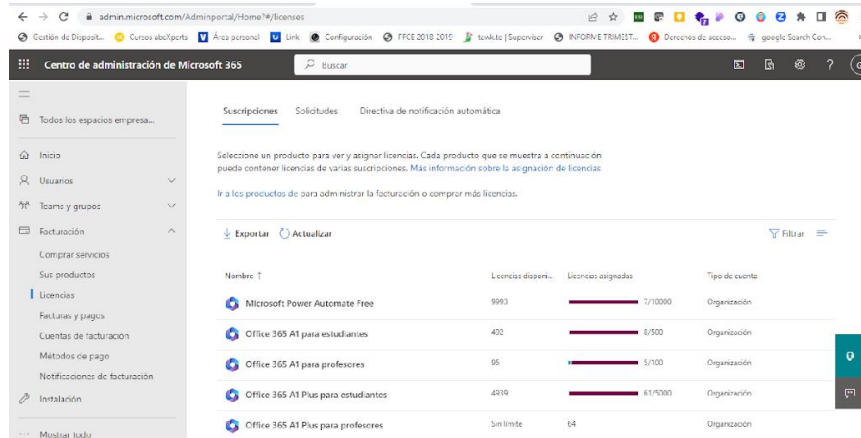

Nombre	Licencias disponibles	Licencias asignadas	Tipo de evento
Microsoft Power Automate Free	9993	7/10000	Organización
Office 365 A1 para estudiantes	402	0/500	Organización
Office 365 A1 para profesores	95	1/100	Organización
Office 365 A1 Plus para estudiantes	4419	61/5000	Organización
Office 365 A1 Plus para profesores	sin límite	14	Organización

Proveedores sugeridos y breve justificación

No aplica

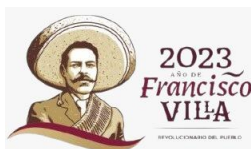

Universidad Intercultural del Estado de Puebla

Calle Principal a Lipuntuahuaca s/n.
 Lipuntuahuaca, Huehuetla, Puebla. C.P. 73475
 Móvil: 222 356 9937

www.uiiep.edu.mx

Clave	Concepto de gasto	Cantidad	Unidad de medida	Importe sin IVA	Importe con IVA
R.4.1.1.19	Licenciamiento de Dirección IP	1	Servicio		
Descripción					
Adquisición de la instalación, configuración y puesta en marcha de una dirección pública con salida a internet (IP/ Internet Protocol) al servidor principal de internet de la universidad.					
Garantía					
Cartas					
Links y/o fotografías del producto					
Proveedores sugeridos y breve justificación					
No aplica					

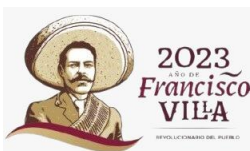

Universidad Intercultural del Estado de Puebla

Calle Principal a Lipuntahuaca s/n.
Lipuntahuaca, Huehuetla, Puebla. C.P. 73475
Móvil: 222 356 9937

www.uiiep.edu.mx

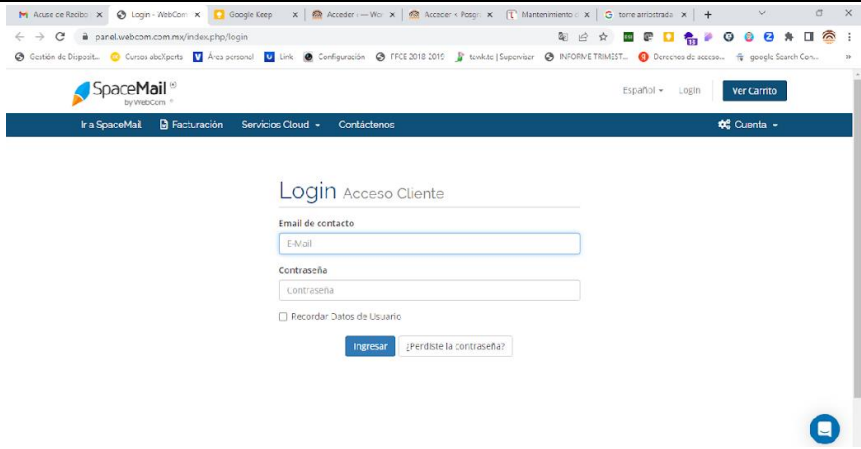
Clave	Concepto de gasto	Cantidad	Unidad de medida	Importe sin IVA	Importe con IVA
R.4.1.1.20	Pago de licencia del Software "sucuri website security" sistema de seguridad de sitios web que protege contra malware	1	Servicio		
Descripción					
Instalación y configuración de antivirus para la página web institucional www.uiep.edu.mx en el servidor donde se aloja dicho sitio web.					
Garantía					
1 año					
Cartas					
Links y/o fotografías del producto					
					
Proveedores sugeridos y breve justificación					
No aplica					

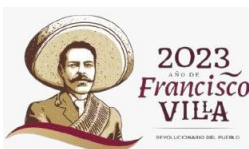

Universidad Intercultural del Estado de Puebla

Calle Principal a Lipuntuahuaca s/n.
Lipuntuahuaca, Huehuetla, Puebla. C.P. 73475
Móvil: 222 356 9937

www.uiep.edu.mx

Clave	Concepto de gasto	Cantidad	Unidad de medida	Importe sin IVA	Importe con IVA
R.4.1.1.21	Licenciamiento de antivirus de equipos de cómputo	1	Servicio		
Descripción					
Licencia de antivirus para prevenir ataques malintencionados, protección de equipos de cómputo y red local.					
Garantía					
1 año					
Cartas					
Links y/o fotografías del producto					
Proveedores sugeridos y breve justificación					
No aplica					

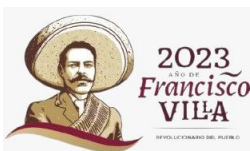

Universidad Intercultural del Estado de Puebla

Calle Principal a Lipuntahuaca s/n.
Lipuntahuaca, Huehuetla, Puebla. C.P. 73475
Móvil: 222 356 9937

www.uiep.edu.mx

ANEXO TÉCNICO
Desarrollo Profesional Docente, para el Tipo Superior (PRODEP)
PRODEP Institucional 2023

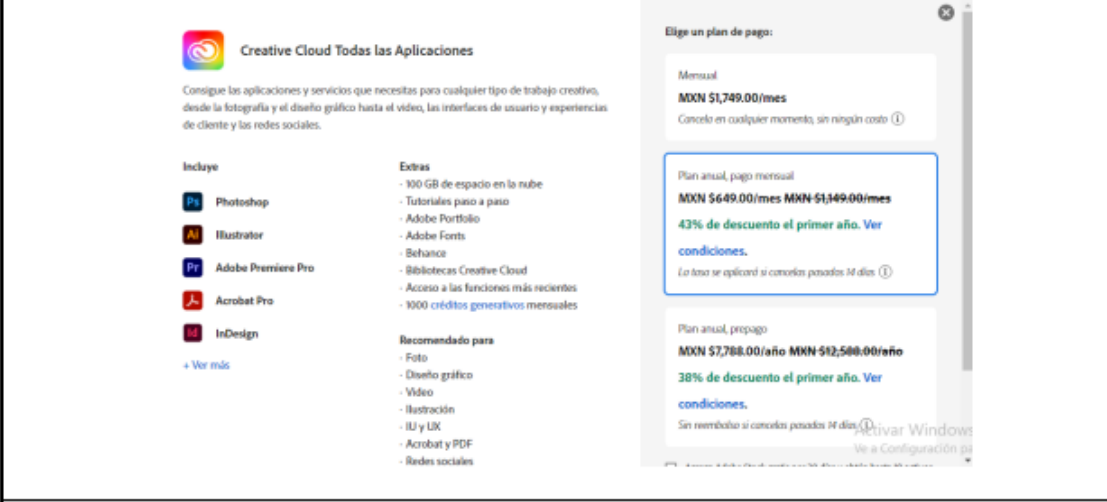
Clave	Concepto de gasto	Cantidad	Unidad de medida	Importe sin IVA	Importe con IVA
4.1.1.1.22	Licencias Creative Cloud	4	Pieza		
Descripción					
<ul style="list-style-type: none"> • Adobe Creative Cloud ofrece aplicaciones, servicios web y recursos para todos los proyectos creativos: fotografía, diseño gráfico, edición de video, diseño de experiencias de usuario, dibujo y pintura, redes sociales • Las licencias de usuario designadas son el método de licencia predeterminado para implementar y utilizar los productos Adobe Creative Cloud. Este método está diseñado para un escenario conectado a la red donde las licencias de aplicación se administran en función de la necesidad que tengan los usuarios individuales de utilizar la aplicación. Con las licencias de usuario designadas, puede proporcionar a sus usuarios finales la funcionalidad completa del software y los servicios. Se concede así a los usuarios finales acceso a todas las aplicaciones y servicios disponibles, según sean los derechos de la organización. 					
Garantía					
Cartas					
Links y/o fotografías del producto					
 <p>The screenshot shows the Adobe Creative Cloud pricing page. It lists various plans including 'Creative Cloud Todas las Aplicaciones' with a monthly price of MXN \$1,749.00 and an annual price of MXN \$16,490.00 (43% discount). It also shows a 'Plan anual, prepago' for MXN \$2,788.00 (38% discount). The page includes details about included apps like Photoshop, Illustrator, and Premiere Pro, and features like 100 GB of cloud storage.</p>					
Proveedores sugeridos y breve justificación					
No aplica					

ANEXO TÉCNICO

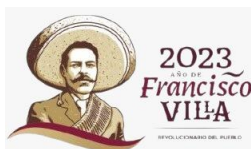

Universidad Intercultural del Estado de Puebla

Calle Principal a Lipuntahuaca s/n.
Lipuntahuaca, Huehuetla, Puebla. C.P. 73475
Móvil: 222 356 9937

www.uiiep.edu.mx

**Desarrollo Profesional Docente, para el Tipo Superior (PRODEP)
PRODEP Institucional 2023**

Clave	Concepto de gasto	Cantidad	Unidad de medida	Importe sin IVA	Importe con IVA
R. 4.2.1.1.7	Pago de facilitador para el curso de administración organizacional efectiva.	1	Servicio		
Descripción					
Al finalizar el curso las y los participantes distinguirán los elementos claves a considerar para una administración organizacional de calidad, a través del análisis de información y ejemplos prácticos de su organización de acuerdo con la metodología de Fayol y Deming.					
Garantía					
Cartas					
Links y/o fotografías del producto					
No aplica					
Proveedores sugeridos y breve justificación					
Instituto de Administración Pública de Puebla. Es una institución educativa en el estado de Puebla que ofrece, además de programas educativos, cursos de formación continua enfocados a fortalecer las competencias para el desempeño de la función pública. Anteriormente se les ha contratado por el costo accesible de los cursos que ofertan, además de que estos, han estado enfocados a las necesidades de capacitación en la UIEP.					

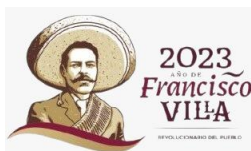

Universidad Intercultural del Estado de Puebla



Calle Principal a Lipuntahuaca s/n.
Lipuntahuaca, Huehuetla, Puebla. C.P. 73475
Móvil: 222 356 9937

www.uiiep.edu.mx

ANEXO TÉCNICO

Desarrollo Profesional Docente, para el Tipo Superior (PRODEP) PRODEP Institucional 2023

Clave	Concepto de gasto	Cantidad	Unidad de medida	Importe sin IVA	Importe con IVA								
T8877-10G	Cloruro de 2,3,5-trifeniltetrazolio (tetrazolio o rojo de tetrazolio)	1	Frasco de 10 gramos										
Descripción													
El cloruro de 2,3,5-trifeniltetrazolio (C ₁₉ H ₁₅ ClN ₄) es un colorante hidrosoluble incoloro. Presentación en polvo de color blanco a amarillento. Pureza del 98%. Peso molecular: 334.80 Sinónimo: Rojo de tetrazolio,													
Garantía													
Cartas													
<div style="display: flex; align-items: flex-start;"> <div style="flex: 1;"> <p>Resumen</p> <table border="1"> <tr> <td>Subtotal</td> <td>2245,00 MXP</td> </tr> <tr> <td>Transporte/Manipulación</td> <td>700,00 MXP</td> </tr> <tr> <td>Impuestos</td> <td>471,20 MXP</td> </tr> <tr> <td>Total</td> <td>3416,20 MXP</td> </tr> </table> </div> <div style="flex: 2; text-align: center; margin-top: 20px;"> <p><i>Nota: el importe sin IVA incluye el costo del producto más el gasto de transporte y manipulación</i></p>  </div> </div>						Subtotal	2245,00 MXP	Transporte/Manipulación	700,00 MXP	Impuestos	471,20 MXP	Total	3416,20 MXP
Subtotal	2245,00 MXP												
Transporte/Manipulación	700,00 MXP												
Impuestos	471,20 MXP												
Total	3416,20 MXP												
Links y/o fotografías del producto													
https://www.sigmaldrich.com/MX/es/product/sigma/t8877													
Proveedores sugeridos y breve justificación													

Clave	Concepto de gasto	Cantidad	Unidad de medida	Importe sin IVA	Importe con IVA
	Lámpara de luz UV	1	1		
Descripción					
DE 241 WAND/SHROUD, HANDLE & SOFT WIRE 120 V (STERIL-WAND)					
Garantía					
Cartas					
Links y/o fotografías del producto					
 					
Proveedores sugeridos y breve justificación					

Clave	Concepto de gasto	Cantidad	Unidad de medida	Importe sin IVA	Importe con IVA
	Panel de luces LED VIS	5			

Descripción

Lámpara LED de crecimiento con luz de crecimiento LED regulable con luces LED mejoradas, IR, alto espectro completo de PPF LED para cultivo de plantas de interior (SUNRAISE QB2000). Apto para todas las plantas, en todas las etapas de crecimiento.

Garantía

Cartas

Links y/o fotografías del producto

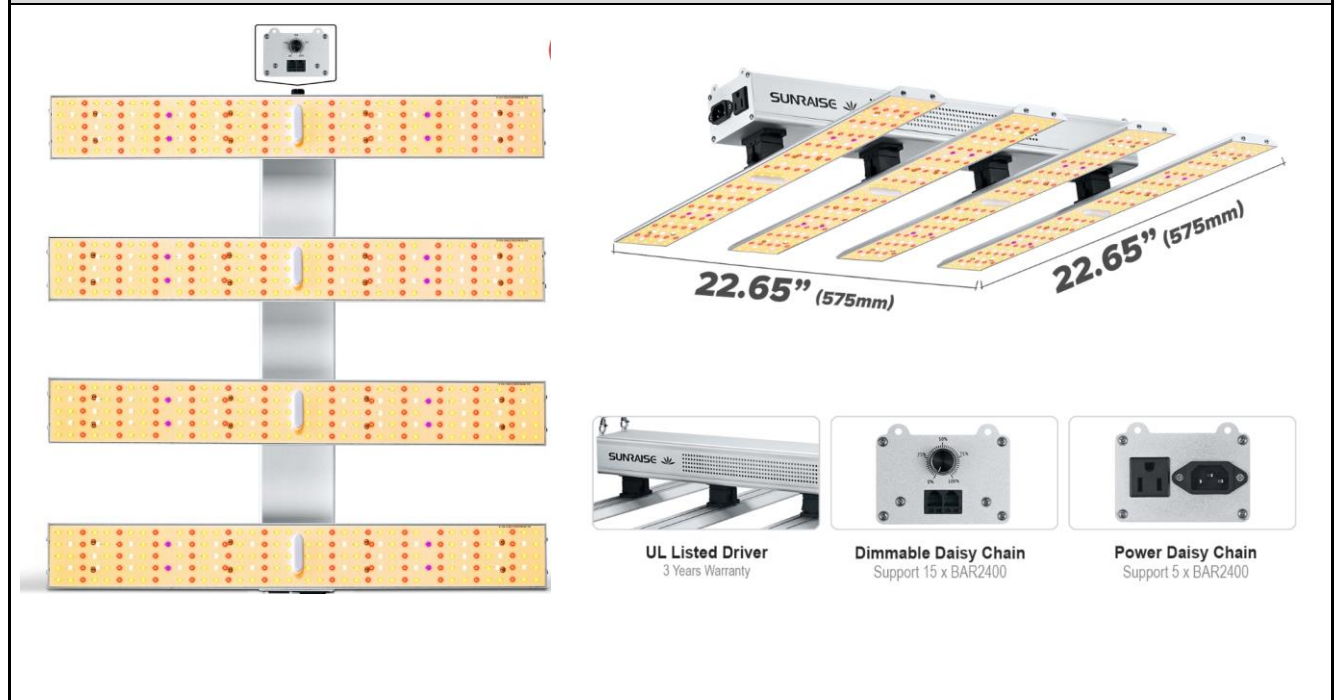



UL Listed Driver
3 Years Warranty

Dimmable Daisy Chain
Support 15 x BAR2400

Power Daisy Chain
Support 5 x BAR2400

Proveedores sugeridos y breve justificación

Son los proveedores que cuentan con el producto.

Clave	Concepto de gasto	Cantidad	Unidad de medida	Importe sin IVA	Importe con IVA
	Panel horizontal de lámparas fluorescentes UV	1		\$ 2,300 (dólares)	\$ 2,668.00 (dólares)
Descripción					
Lampara UV germicida superior Lexus. Dispositivo con lampara UV germicida para parte alta de habitacion. Bafle difusor y reflectores de metal. 120-277 volts@50/60 Hz NP L2					
Garantía					
Cartas					
Links y/o fotografías del producto					
  <p style="text-align: center;">www.aircare.com.mx</p>					
Proveedores sugeridos y breve justificación					

Clave	Concepto de gasto	Cantidad	Unidad de medida	Importe sin IVA	Importe con IVA
	Pago de licenciamiento antiplagio	1	Servicio		
Descripción					
Turnitin Originality. Comprehensive protection against copy/paste plagiarism, student collusion, and contract cheating. 1,200 usuarios.					
Garantía					
Cartas					
Links y/o fotografías del producto					
Proveedores sugeridos y breve justificación					
El proveedor en México es Turnitin México S. de R.L de C.V, por tal motivo es el proveedor indicado para la obtención del servicio. Contacto Adrian Guereca, correo electrónico aguereca@turnitin.com Teléfono: +52.81.8625.9862					

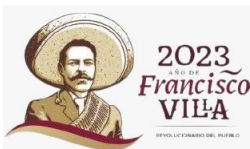

Universidad Intercultural del Estado de Puebla

Calle Principal a Lipuntahuaca s/n.
Lipuntahuaca, Huehuetla, Puebla. C.P. 73475
Móvil: 222 356 9937

www.uiep.edu.mx

ANEXO TÉCNICO

Desarrollo Profesional Docente, para el Tipo Superior (PRODEP) PRODEP Institucional 2023

Clave	Concepto de gasto	Cantidad	Unidad de medida	Importe sin IVA	Importe con IVA
R.4.2.1.1.15	Pera de piel Everlast profesional	2	Pieza		
Descripción					
<ul style="list-style-type: none"> • Pera de piel • Color negro • Tamaño mediano 22.9 x 15.2 cm para principiantes a intermedios. • Elaborado en cuero sintético de excelente calidad. • Estampado de la marca en una de sus caras. • Materiales de elaboración altamente resistentes y duraderos. • Cámara de látex. • Madera solida de triplay de pino de 1.2 cm de ancho • Bases metálicas reforzadas (anclas) • Swivel de metal <p>Función: Ayuda a desarrollar la coordinación de movimientos e incrementa la velocidad, la fuerza y el ritmo en el cuerpo, en especial los brazos.</p>					
Garantía					
Cartas					
Links y/o fotografías del producto					
					
Proveedores sugeridos y breve justificación					
<p>Everlast. Fabricante, comercializador y licenciante de equipos de boxeo, MMA y fitness del mundo.</p> <p>Felix Cat Sport. Tienda de deportes en la ciudad Puebla</p> <p>Justificación: La pera de box es un elemento esencial en la practica del boxeo, desarrolla la concentración, la coordinación, la velocidad y la fuerza en los miembros del cuerpo.</p>					

Clave	Concepto de gasto	Cantidad	Unidad de medida	Importe sin IVA	Importe con IVA
R.4.2.1.1.16	Cuerda de salto de alta velocidad	30	Pieza		
Descripción					
<ul style="list-style-type: none"> • Cuerda de alta velocidad. • Cable de acero de 3 mm. • Largo de 3 metros. • Mangos de aluminio. • Rodamientos de acero. <p>Función: Excelente ejercicio cardiovascular, beneficioso en el desarrollo de la coordinación motriz, el ritmo y la velocidad.</p>					
Garantía					
Cartas					
Links y/o fotografías del producto					
					
Proveedores sugeridos y breve justificación					
<p>Felix Cat Sport. Tienda de deportes en la ciudad Puebla.</p> <p>ADX. Venta de Uniformes, Productos y Accesorios para la práctica de deportes en México.</p> <p>Justificación: El salto de cuerda es un excelente ejercicio cardiovascular que desarrolla aptitudes como el ritmo, la velocidad y la coordinación.</p>					

Clave	Concepto de gasto	Cantidad	Unidad de medida	Importe sin IVA	Importe con IVA
R.4.2.1.1.17	Costal box saco relleno	2	Pieza		
Descripción					
<ul style="list-style-type: none"> • Soporte para colgar. • Costuras reforzadas. • Dimensiones: 96cm x 35cm. • Peso: 20 a 25 Kg. • Modelo: 114600003. • Composición: Lona / Nylon. <p>Función: Elemento esencial en la práctica del boxeo, ayuda a desarrollar la fuerza, velocidad y técnica de los golpes sin causar daños a los miembros del cuerpo.</p>					
Garantía					
<ul style="list-style-type: none"> • 3 meses en defecto de fabricación 					
Cartas					
Links y/o fotografías del producto					
Proveedores sugeridos y breve justificación					

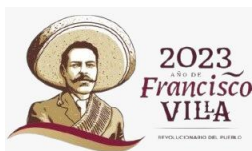

Universidad Intercultural del Estado de Puebla

Calle Principal a Lipuntahuaca s/n.
Lipuntahuaca, Huehuetla, Puebla. C.P. 73475
Móvil: 222 356 9937

www.uiep.edu.mx

Clave	Concepto de gasto	Cantidad	Unidad de medida	Importe sin IVA	Importe con IVA
R.4.2.1.1.17	Saco Costal Con Base Fija Box	1	Pieza		
Descripción					
<ul style="list-style-type: none"> • Bolsa de kickboxing independiente para adultos y niños • Dimensión del producto: (superior) 18 "x (abajo) 25" x 70 " • 6 objetivos interactivos incrustados (patentados) • Resistente al desgarro: vejiga de material de vinilo gruesa y duradera • Base de arena o llena de agua, arena y agua no incluidas con la compra • La arena o el agua proporcionan la estabilidad necesaria durante el uso • La base de peso rellena puede contener hasta 220 libras. <p>Función: Permite practicar los golpes con un objetivo con base en suelo, facilitando la comprensión del espacio</p>					
Garantía					
Cartas					
Links y/o fotografías del producto					
					
Proveedores sugeridos y breve justificación					
<p>Felix Cat Sport. Tienda de deportes en la ciudad de Puebla.</p> <p>MD SPORTS. Es líder de la industria en el diseño y fabricación de juegos de interior y exterior.</p> <p>Justificación: Excelente elemento para su colocación en áreas donde es difícil colgar un costal, además de ser inflable, lo que facilita su relleno y montaje.</p>					

Clave	Concepto de gasto	Cantidad	Unidad de medida	Importe sin IVA	Importe con IVA
R.4.2.1.1.17	Costal bola, sintético	2	Pieza		
Descripción					
<ul style="list-style-type: none"> • Dimensiones: 55 cm de diámetro • Composición: Vinilo y piel • Peso: 3.44 kg. • Peso lleno: 27-30 kg. <p>Función: Ideal para la practica de los golpes desde diferentes ángulos.</p>					
Garantía					
Cartas					
Links y/o fotografías del producto					
Proveedores sugeridos y breve justificación					

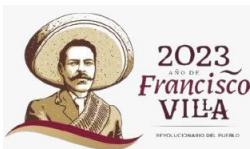

Universidad Intercultural del Estado de Puebla

Calle Principal a Lipuntahuaca s/n.
Lipuntahuaca, Huehuetla, Puebla. C.P. 73475
Móvil: 222 356 9937

www.uiiep.edu.mx

Clave	Concepto de gasto	Cantidad	Unidad de medida	Importe sin IVA	Importe con IVA
R.4.2.1.1.18	Asiana gobernadora ADX	4	Pieza		
Descripción					
<ul style="list-style-type: none"> ● Gobernadora Adx Rojo Agresivo Metálico Pu Alta Resistencia ● Está Hecha De Materiales Sintéticos, Relleno Ligero De Alta Resistencia. ● Fabricada En Poliuretano De Alta Resistencia. -Relleno Borra Y Polifoam. ● Medida Diámetro: 45 Cm. -Grosor: 12 Cm. -Peso: 1.5 Kg. <p>Función: Ideal para la práctica de golpes con objetivos en movimiento en parejas</p>					
Garantía					
Cartas					
Links y/o fotografías del producto					
					
Proveedores sugeridos y breve justificación					

Clave	Concepto de gasto	Cantidad	Unidad de medida	Importe sin IVA	Importe con IVA
R.4.2.1.1.19	Pelota de reflejos	30	Pieza		
Descripción					
<p>El kit de cinta para la cabeza con pelota de reflejos incluye una cinta para la cabeza ajustable para la pelota de boxeo, 1 pelota de goma de 80 g, 1 pelota de 20 g y una bolsa de transporte.</p> <p>Función: Elemento indispensable en el desarrollo de reflejos de manera individual.</p>					
Garantía					
<ul style="list-style-type: none"> 30 días 					
Cartas					
Links y/o fotografías del producto					
Proveedores sugeridos y breve justificación					

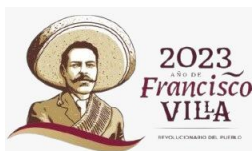

Universidad Intercultural del Estado de Puebla

Calle Principal a Lipuntahuaca s/n.
 Lipuntahuaca, Huehuetla, Puebla. C.P. 73475
 Móvil: 222 356 9937

www.uiiep.edu.mx

ANEXO TÉCNICO

Desarrollo Profesional Docente, para el Tipo Superior (PRODEP) PRODEP Institucional 2023

Clave	Concepto de gasto	Cantidad	Unidad de medida	Importe sin IVA	Importe con IVA
4.2.1.1.1	Trajes representativos para representación de danza regional.	98	Pieza		
Descripción					
<ul style="list-style-type: none"> Producción de 12 trajes de mujer Veracruz New folk (falda, blusa y tocado). Producción de 12 trajes de varón Veracruz New folk (pantalón, camisa y paliacate). Producción de 12 trajes de mujer coreografía "Fiesta de la vendimia" (vestido, mandil, tocado y accesorios). Producción de 12 trajes de varón de coreografía "Fiesta de la vendimia" (pantalón, camisa y sombrero). <p>Producción de vestuario de cuadro folclórico de Michoacán:</p> <ul style="list-style-type: none"> Producción de 14 trajes de Danza de viejitos (pantalón y calzón de manta bordados, máscara, bastón, sombrero, gabán, huarache). Producción de 12 trajes de Danza de aguadoras (falda plisada con mandil, blusa, trenza, olla, rebozo). Producción de 12 trajes de mujer Tierra caliente (vestido con blusa y tocado, rebozo). Producción de 12 trajes de varón Tierra caliente (traje de manta y sombrero calentano). 					
Garantía					
No aplica					
Cartas					
Links y/o fotografías del producto					
					
"Veracruz New Folk".					



“Fiesta de la vendimia”.



Danza de viejitos.



Danza de aguadoras.



Tierra caliente mujer y varón.



Proveedores sugeridos y breve justificación

--

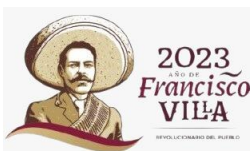

Universidad Intercultural del Estado de Puebla

Calle Principal a Lipuntahuaca s/n.
Lipuntahuaca, Huehuetla, Puebla. C.P. 73475
Móvil: 222 356 9937

www.uiep.edu.mx

ANEXO TÉCNICO

 Desarrollo Profesional Docente, para el Tipo Superior (PRODEP)
 PRODEP Institucional 2023

Clave	Concepto de gasto	Cantidad	Unidad de medida	Importe sin IVA	Importe con IVA
4.1.1.1.5	Adquisición de libros para la Maestría en Ambientes Interculturales de Aprendizaje	15	Piezas		

Descripción

Compra de acervo bibliográfico para complementar y actualizar la biblioteca.

Nacer y crecer en Mesoamérica y los Andes	Lourdes de León Pasquel	Casa Chata	9786074865806
La llegada del alma	Lourdes de León Pasquel	Casa Chata	9789684965607
Pedagogía del oprimido	Paulo Freire	Siglo XXI	9789682325892
El pensamiento filosófico latinoamericano, del Caribe y "latino"	Enrique Dusel	Paidós	978-6070302800
La conquista de América	Tzvetan Todorov	Siglo XXI	978-9682312175
Análisis feminista del derecho. Teorías, igualdad, interculturalidad y violencia de género	U. Barcelona	Sánchez y Pumar	9788447537068
La interculturalidad y sus imaginarios	Robin Adle	Gedisa	9788417341909
Interculturalidad, mediación y trabajo colaborativo	Andrés Escarbajal	Narcea	9788427717206
Diversidad cultural e interculturalidad	Bertolini y Langon	Novedades educativas	9875382299
La interculturalidad en cuestión	Fidel Tubino	De La Pupc	9786123171353
Interculturalidad y cambio educativo	María Rosa Elosua de Juan	Narcea	9788427710856
La interculturalidad crítica como política de reconocimiento	Tubino y Flores	Fondo Editorial De La Pontificia Universidad Católica Del Perú	9786123176044
Ciudadanía, interculturalidad y redes sociales	Sánchez	Tirant Lo Blanch	9788413369228
Los caminos de la interculturalidad	Alcalá Campos	Pomúa	9786070919114
Derecho intercultural	Höffe	Gedisa	9788497843300
La ¿nueva? Estructura social de América Latina	Gabriela Benza y Gabriel Kessler	Siglo XXI	9789878010014
De la sociología de la descolonización al nuevo antiperfeccionismo decolonial	Ramon Grosfoguel	Akal	9786078683925
Los derechos humanos en las ciencias sociales. Una perspectiva multidisciplinaria	Vázquez y Estevez	Ficso	9786078517459

Garantía

No aplica

Cartas

No aplica

Links y/o fotografías del producto

<https://www.librosbiesas.com/producto/nacer-y-crecer-en-mesoamerica-y-los-andes/>
<https://www.amazon.com.mx/llegada-del-alma-socializaci3n-Zinacant3i/dp/9684965605>
https://www.elsotano.com/libro/pedagogia-de-la-esperanza-un-reencuentro-con-la-pedagogia-del-oprimido-3-ed_10632711
<https://www.gandhi.com.mx/catalogsearch/result/?q=El+pensamiento+filos3fico+latinoamericano%2C+del+C+aribe+y+latino>
https://www.amazon.com.mx/conquista-Am3rica-problema-del-otro/dp/6070301595/ref=asc_df_6070301595/?tag=gledskshopmx-20&linkCode=df0&hvadid=315904076849&hvpos=&hvnetw=g&hvrnd=13875093002691866553&hvpone=&hvptwo=&hvqmt=&hvdev=c&hvdvcmld=&hvlocint=&hvlocphy=20715&hvtargid=pla-449359973733&psc=1
https://www.elsotano.com/libro/analisis-feminista-del-derecho-teorias-igualdad-interculturalidad-y-violencia-de-genero_10553168
<https://www.elsotano.com/busqueda/listaLibros.php?tipoBus=full&tipoArticulo=&palabrasBusqueda=La+interculturalidad+y+sus+imaginarios>
https://articulo.mercadolibre.com.mx/MLM-916148542-diversidad-cultural-e-interculturalidad-JM?matt_tool=76227613&matt_word=&matt_source=google&matt_campaign_id=19636701744&matt_ad_group_id=146664464158&matt_match_type=&matt_network=g&matt_device=c&matt_creative=647377391912&matt_keyword=&matt_ad_position=&matt_ad_type=pla&matt_merchant_id=731996475&matt_product_id=MLM916148542&matt_product_partition_id=1801751747224&matt_target_id=pla-

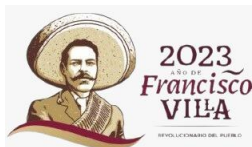

Universidad Intercultural del Estado de Puebla

 Calle Principal a Lipuntahuaca s/n.
 Lipuntahuaca, Huehuetla, Puebla. C.P. 73475
 Móvil: 222 356 9937

www.uiiep.edu.mx

[1801751747224&gclid=CjwKCAjw-70IBhB8EiwAnoOEK2 YINEHSQiY mFzwLLXF45b4myjobrDhKf1wf6lQ5GwNUN5OYPKRxoCXV8QAvD BwE](https://www.gandhi.com.mx/catalogsearch/result/?q=La+interculturalidad+en+cuestión)
<https://www.gandhi.com.mx/catalogsearch/result/?q=La+interculturalidad+en+cuestión>
<https://narceaediciones.es/es/apuntes-ieps-/348-interculturalidad-y-cambio-educativo-9788427710856.html>
<https://www.gandhi.com.mx/catalogsearch/result/?q=La+interculturalidad+cr%C3%ADtica+como+pol%C3%A>
[Dtica+de+reconocimiento](https://www.gandhi.com.mx/catalogsearch/result/?q=La+interculturalidad+cr%C3%ADtica+de+reconocimiento)
<https://www.elotano.com/busqueda/listaLibros.php?tipoBus=full&tipoArticulo=&palabrasBusqueda=Ciudad>
[an%C3%ADa%2C+interculturalidad+y+redes+sociales](https://www.elotano.com/busqueda/listaLibros.php?tipoBus=full&tipoArticulo=&palabrasBusqueda=Los+ca)
[minos+de+la+interculturalidad](https://www.elotano.com/busqueda/listaLibros.php?tipoBus=full&tipoArticulo=&palabrasBusqueda=Los+ca)
<https://www.amazon.com.mx/Derecho-intercultural-Otfried-Hoffe/dp/8497843304>
<https://www.gandhi.com.mx/la-nueva-estructura-social-de-america-latina>
<https://www.elotano.com/busqueda/listaLibros.php?tipoBus=full&tipoArticulo=&palabrasBusqueda=De+la+>
[sociolog%C3%ADa+de+la+descolonización+al+nuevo+antiimperialismo+decolonial](https://www.elotano.com/busqueda/listaLibros.php?tipoBus=full&tipoArticulo=&palabrasBusqueda=Los+de)
<https://www.elotano.com/busqueda/listaLibros.php?tipoBus=full&tipoArticulo=&palabrasBusqueda=Los+de>
[rechos+humanos+en+las+ciencias+sociales.+Una+perspectiva+multidisciplinaria](https://www.elotano.com/busqueda/listaLibros.php?tipoBus=full&tipoArticulo=&palabrasBusqueda=Los+de)

Proveedores sugeridos y breve justificación

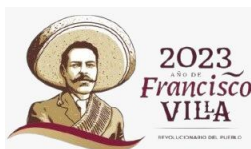

Universidad Intercultural del Estado de Puebla

Calle Principal a Lipuntahuaca s/n.
Lipuntahuaca, Huehuetla, Puebla. C.P. 73475
Móvil: 222 356 9937

www.uiiep.edu.mx

Clave	Concepto de gasto	Cantidad	Unidad de medida	Importe sin IVA	Importe con IVA
4.1.1.1.6	Pago de acervo digital	1	Servicio		
Descripción					
Renovación por dos años de la biblioteca digital					
Garantía					
No aplica					
Cartas					
No aplica					
Links y/o fotografías del producto					
No aplica					
Proveedores sugeridos y breve justificación					
Digitalia Publishing Colombia SAS					

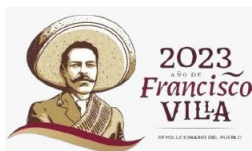

Universidad Intercultural del Estado de Puebla

Calle Principal a Lipuntahuaca s/n.
Lipuntahuaca, Huehuetla, Puebla. C.P. 73475
Móvil: 222 356 9937

www.uiep.edu.mx

ANEXO TÉCNICO

Desarrollo Profesional Docente, para el Tipo Superior (PRODEP) PRODEP Institucional 2023

Clave	Concepto de gasto	Cantidad	Unidad de medida	Importe sin IVA	Importe con IVA
4.2.1.1.14	Adquisición de playeras deportivas para las y los estudiantes	1361	Piezas		
Descripción					
<p>Se requiere la compra de 1361 playeras para los y las estudiantes de la UIEP.</p> <p>897 playeras para mujer. 463 playera para hombre.</p> <p>CARACTERÍSTICAS:</p> <p>Llevan letras en la parte de atrás. Llevan letras en la parte de adelante. Llevan el escudo en la parte de adelante:</p>					
					
Garantía					
No aplica					
Cartas					
No aplica					
Links y/o fotografías del producto					
No aplica					
Proveedores sugeridos y breve justificación					
No aplica					

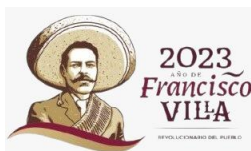

Universidad Intercultural del Estado de Puebla

Calle Principal a Lipuntuahaca s/n.
Lipuntuahaca, Huehuetla, Puebla. C.P. 73475
Móvil: 222 356 9937

www.uiiep.edu.mx

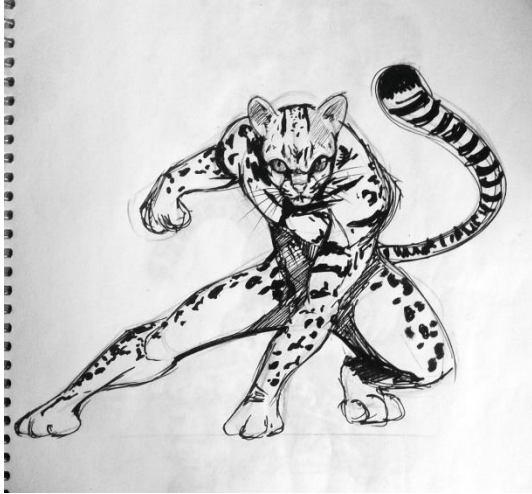
Clave	Concepto de gasto	Cantidad	Unidad de medida	Importe sin IVA	Importe con IVA
4.2.1.1.20	Botargas culturales para el uso comunitario de las y los estudiantes	2	Piezas		
Descripción					
Se requiere la compra de dos botargas para la UIEP. En el sentido de que se utilizan para los eventos que tiene la UIEP. Siendo la mascota oficial un ocelote.					
<div style="display: flex; justify-content: space-around;">   </div>					
Garantía					
No aplica					
Cartas					
No aplica					
Links y/o fotografías del producto					
No aplica					
Proveedores sugeridos y breve justificación					
No aplica					

ANEXO TÉCNICO

Desarrollo Profesional Docente, para el Tipo Superior (PRODEP) PRODEP Institucional 2023

Clave	Concepto de gasto	Cantidad	Unidad de medida	Importe sin IVA	Importe con IVA
4.1.1.1.12	Impresora Doble Cara Zebra ZXP Serie 7	1	Pieza		
Descripción					
Impresora para credenciales a doble cara, a color, con resolución de 300 x 300 DPI, con Tecnología de impresión Sublimación de tinta/Transferencia térmica por resina.					
Garantía					
Cartas					
Links y/o fotografías del producto					
					
Proveedores sugeridos y breve justificación					
No aplica					

Clave	Concepto de gasto	Cantidad	Unidad de medida	Importe sin IVA	Importe con IVA
4.1.1.1.12	Cinta Zebra Ribbon ix Series de Color para ZXP Serie 7	10	Pieza		
Descripción					
Cinta Zebra Ribbon IX Series de Color para ZXP Serie 7, modelo 800077-749 Tipo YMCKOK, con capacidad para imprimir hasta 750 páginas por unidad.					
Garantía					
Cartas					
Links y/o fotografías del producto					
https://www.cyberpuerta.mx/Impresion-y-Copiado/Consumibles-para-Impresoras/Cintas/Cinta-Zebra-Ribbon-ix-Series-de-Color-para-ZXP-Serie-7-YMCKOK-750-Impresiones.html					
					
Proveedores sugeridos y breve justificación					
No aplica					

Clave	Concepto de gasto	Cantidad	Unidad de medida	Importe sin IVA	Importe con IVA
4.1.1.1.13	Lector de Código de Barras y QR 1D/2D	3	Pieza		
Descripción					
El Nextep NE-503I es un lector de código de barras y QR con tecnología inalámbrica para conectarse a otros dispositivos.					
Garantía					
Cartas					
Links y/o fotografías del producto					
Proveedores sugeridos y breve justificación					
No aplica					

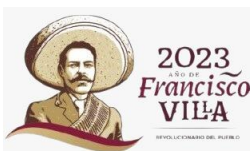

Universidad Intercultural del Estado de Puebla

Calle Principal a Lipuntahuaca s/n.
Lipuntahuaca, Huehuetla, Puebla. C.P. 73475
Móvil: 222 356 9937

www.uiep.edu.mx

Clave	Concepto de gasto	Cantidad	Unidad de medida	Importe sin IVA	Importe con IVA
4.1.1.1.14	Licencia CardStudio 2.0	1	Pieza		
Descripción					
Licencia para CardStudio 2.0 Edición empresarial.					
Garantía					
Cartas					
Links y/o fotografías del producto					
https://sites.fastspring.com/zebracard/instant/cardstudio20purchaselicencekey CardStudio 2.0 Editions and Pricing					
					
	Demo	Classic	Standard	Enterprise	Professional
	N/C	\$100	\$350	\$850	\$1350
	30-Day trial-based Professional version	Card design and print in one application	+ All Classic functions	+ All Standard functions (including Digital ID)	+ All Enterprise functions (including Digital ID)
	Prints with watermark	No database features	Unlimited Card Designs, and Unlimited Data Records	Full external database connectivity capabilities for MS Access, MS SQL, MySQL and Oracle databases. Generic ODBC driver support	Full Smart Card Encoding functionality including MIFARE Classic, Plus & DESFire
	Evaluation of all Professional features	CardStudio 1.0 design conversion	1 Project File	Multiple project files	SmartCard Editor for Smart Card encoding integration
	Upgradeable with license key purchase	Upgradeable to Standard and above with SW download and license key	CardStudio 1.0 database import	Upgradeable to professional and above with license key	
		Digital ID Feature	Upgradeable to Enterprise and above with license key		
Proveedores sugeridos y breve justificación					
No aplica					

ANEXO TÉCNICO

Desarrollo Profesional Docente, para el Tipo Superior (PRODEP) PRODEP Institucional 2023

Clave	Concepto de gasto	Cantidad	Unidad de medida	Importe sin IVA	Importe con IVA
2.2.1.1.1	Publicación del libro arbitrado sobre Turismo Alternativo: El fenómeno turístico hacia nuevos horizontes epistemológicos	1	Servicio		
Descripción					
Servicio de edición de 500 ejemplares del libro denominado “El fenómeno turístico hacia nuevos horizontes epistemológicos”, considerando las siguientes características: 1) Tamaño final 13.5 x 21 cm (vertical), 204 páginas aproximadas más forros 2) Interiores en impresión offset 1x1 tintas sin rebases en papel bond ahuesado de 75 gramos 3) Forros: impresión offset 4x0 (color al frente) tintas sobre papel couché de 250 gramos, laminado brillante al frente sin solapas. 4) ENCUADERNACIÓN cosido al hilo y pegado hot melt y refinado 5) INCLUYE: corrección de estilo, maquetación, cuidado editorial, impresión y encuadernación					
Garantía					
Cartas					
Links y/o fotografías del producto					
No aplica					
Proveedores sugeridos y breve justificación					
No aplica					

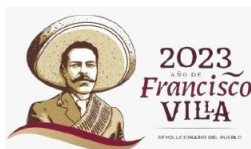

Universidad Intercultural del Estado de Puebla

Calle Principal a Lipuntahuaca s/n.
Lipuntahuaca, Huehuetla, Puebla. C.P. 73475
Móvil: 222 356 9937

www.uiiep.edu.mx

Clave	Concepto de gasto	Cantidad	Unidad de medida	Importe sin IVA	Importe con IVA
3.2.1.1.1	Publicación del libro arbitrado sobre Creencias parentales mesoamericanas: Permisiones y prohibiciones en la formación de las personas.	1	Servicio		
Descripción					
<p>Servicio de edición de 500 ejemplares del libro denominado “Creencias parentales mesoamericanas: Permisiones y prohibiciones en la formación de las personas”, considerando las siguientes características: 1) Tamaño final 13.5 x 21 cm (vertical), 204 páginas aproximadas más forros 2) Interiores en impresión offset 1x1 tintas sin rebases en papel bond ahuesado de 75 gramos 3) Forros: impresión offset 4x0 (color al frente) tintas sobre papel couché de 250 gramos, laminado brillante al frente sin solapas. 4) ENCUADERNACIÓN cosido al hilo y pegado hot melt y refinado 5) INCLUYE: corrección de estilo, maquetación, cuidado editorial, impresión y encuadernación</p>					
Garantía					
Cartas					
Links y/o fotografías del producto					
No aplica					
Proveedores sugeridos y breve justificación					
No aplica					

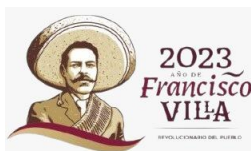

Universidad Intercultural del Estado de Puebla

Calle Principal a Lipuntahuaca s/n.
 Lipuntahuaca, Huehuetla, Puebla. C.P. 73475
 Móvil: 222 356 9937

www.uiiep.edu.mx

ANEXO TÉCNICO

Desarrollo Profesional Docente, para el Tipo Superior (PRODEP) PRODEP Institucional 2023

Clave	Concepto de gasto	Cantidad	Unidad de medida	Importe sin IVA	Importe con IVA
3.2.1.1.2	Publicación del libro arbitrado sobre Tu'uknë'm y'ää y'ëyuujk: Voces y palabras de los mixes de Tamazulápam.	1	Servicio		
Descripción					
Servicio de edición de 500 ejemplares del libro denominado "Tu'uknë'm y'ää y'ëyuujk: Voces y palabras de los mixes de Tamazulápam", considerando las siguientes características: 1) Tamaño final 13.5 x 21 cm (vertical), 204 páginas aproximadas más forros 2) Interiores en impresión offset 1x1 tintas sin rebases en papel bond ahuesado de 75 gramos 3) Forros: impresión offset 4x0 (color al frente) tintas sobre papel couché de 250 gramos, laminado brillante al frente sin solapas. 4) ENCUADERNACIÓN cosido al hilo y pegado hot melt y refinado 5) INCLUYE: corrección de estilo, maquetación, cuidado editorial, impresión y encuadernación					
Garantía					
Cartas					
Links y/o fotografías del producto					
No aplica					
Proveedores sugeridos y breve justificación					
No aplica					

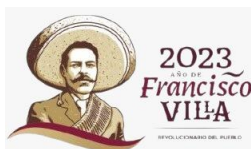

Universidad Intercultural del Estado de Puebla

Calle Principal a Lipuntahuaca s/n.
Lipuntahuaca, Huehuetla, Puebla. C.P. 73475
Móvil: 222 356 9937

www.uiiep.edu.mx

Clave	Concepto de gasto	Cantidad	Unidad de medida	Importe sin IVA	Importe con IVA
3.2.1.1.3	Publicación de manuales arbitrados sobre las lenguas nahuátl, ngigua y totonaca	2	Servicio		
Descripción					
Servicio de edición de 500 ejemplares del libro denominado “manuales arbitrados sobre las lenguas nahuátl, ngigua y totonaca”, considerando las siguientes características: 1) Tamaño final 13.5 x 21 cm (vertical), 204 páginas aproximadas más forros 2) Interiores en impresión offset 1x1 tintas sin rebases en papel bond ahuesado de 75 gramos 3) Forros: impresión offset 4x0 (color al frente) tintas sobre papel couché de 250 gramos, laminado brillante al frente sin solapas. 4) ENCUADERNACIÓN cosido al hilo y pegado hot melt y refinado 5) INCLUYE: corrección de estilo, maquetación, cuidado editorial, impresión y encuadernación					
Garantía					
21,788.8					
Cartas					
Links y/o fotografías del producto					
No aplica					
Proveedores sugeridos y breve justificación					
No aplica					

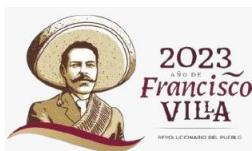

Universidad Intercultural del Estado de Puebla

Calle Principal a Lipuntahuaca s/n.
 Lipuntahuaca, Huehuetla, Puebla. C.P. 73475
 Móvil: 222 356 9937

www.uiiep.edu.mx

Clave	Concepto de gasto	Cantidad	Unidad de medida	Importe sin IVA	Importe con IVA
4.2.1.1.10	Publicación del libro arbitrado Tlacuache Xtaan	1	Servicio		
Descripción					
Servicio de edición de 500 ejemplares del libro denominado "Tlacuache Xtaan", considerando las siguientes características: 1) Tamaño final 13.5 x 21 cm (vertical), 204 páginas aproximadas más forros 2) Interiores en impresión offset 1x1 tintas sin rebases en papel bond ahuesado de 75 gramos 3) Forros: impresión offset 4x0 (color al frente) tintas sobre papel couché de 250 gramos, laminado brillante al frente sin solapas. 4) ENCUADERNACIÓN cosido al hilo y pegado hot melt y refinado 5) INCLUYE: corrección de estilo, maquetación, cuidado editorial, impresión y encuadernación					
Garantía					
Cartas					
Links y/o fotografías del producto					
No aplica					
Proveedores sugeridos y breve justificación					
No aplica					

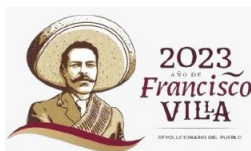

Universidad Intercultural del Estado de Puebla

Calle Principal a Lipuntahuaca s/n.
Lipuntahuaca, Huehuetla, Puebla. C.P. 73475
Móvil: 222 356 9937

www.uiiep.edu.mx

Clave	Concepto de gasto	Cantidad	Unidad de medida	Importe sin IVA	Importe con IVA
4.2.1.1.11	Publicación del libro arbitrado Matanza del monte de Chila	1	Servicio		
Descripción					
Servicio de edición de 500 ejemplares del libro denominado "Matanza del monte de Chila", considerando las siguientes características: 1) Tamaño final 13.5 x 21 cm (vertical), 204 páginas aproximadas más forros 2) Interiores en impresión offset 1x1 tintas sin rebases en papel bond ahuesado de 75 gramos 3) Forros: impresión offset 4x0 (color al frente) tintas sobre papel couché de 250 gramos, laminado brillante al frente sin solapas. 4) ENCUADERNACIÓN cosido al hilo y pegado hot melt y refinado 5) INCLUYE: corrección de estilo, maquetación, cuidado editorial, impresión y encuadernación					
Garantía					
Cartas					
Links y/o fotografías del producto					
No aplica					
Proveedores sugeridos y breve justificación					
No aplica					

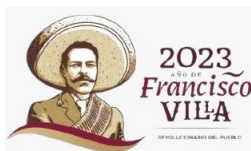

Universidad Intercultural del Estado de Puebla

Calle Principal a Lipuntahuaca s/n.
Lipuntahuaca, Huehuetla, Puebla. C.P. 73475
Móvil: 222 356 9937

www.uiiep.edu.mx

Clave	Concepto de gasto	Cantidad	Unidad de medida	Importe sin IVA	Importe con IVA
4.2.1.1.12	Publicación del libro arbitrado Descubrimiento del maíz	1	Servicio		
Descripción					
Servicio de edición de 500 ejemplares del libro denominado “Descubrimiento del maíz”, considerando las siguientes características: 1) Tamaño final 13.5 x 21 cm (vertical), 204 páginas aproximadas más forros 2) Interiores en impresión offset 1x1 tintas sin rebases en papel bond ahuesado de 75 gramos 3) Forros: impresión offset 4x0 (color al frente) tintas sobre papel couché de 250 gramos, laminado brillante al frente sin solapas. 4) ENCUADERNACIÓN cosido al hilo y pegado hot melt y refinado 5) INCLUYE: corrección de estilo, maquetación, cuidado editorial, impresión y encuadernación					
Garantía					
Cartas					
Links y/o fotografías del producto					
No aplica					
Proveedores sugeridos y breve justificación					
No aplica					

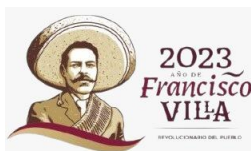

Universidad Intercultural del Estado de Puebla

Calle Principal a Lipuntahuaca s/n.
Lipuntahuaca, Huehuetla, Puebla. C.P. 73475
Móvil: 222 356 9937

www.uiiep.edu.mx

Clave	Concepto de gasto	Cantidad	Unidad de medida	Importe sin IVA	Importe con IVA
4.2.1.1.13	Pago para publicación de libro arbitrado sobre: Los totonacos	1	Servicio		
Descripción					
Servicio de edición de 500 ejemplares del libro denominado “Antropología en la sierra. Miradas de los totonacos”, considerando las siguientes características: 1) Tamaño final 13.5 x 21 cm (vertical), 204 páginas aproximadas más forros 2) Interiores en impresión offset 1x1 tintas sin rebases en papel bond ahuesado de 75 gramos 3) Forros: impresión offset 4x0 (color al frente) tintas sobre papel couché de 250 gramos, laminado brillante al frente sin solapas. 4) ENCUADERNACIÓN cosido al hilo y pegado hot melt y refinado 5) INCLUYE: corrección de estilo, maquetación, cuidado editorial, impresión y encuadernación					
Garantía					
Cartas					
Links y/o fotografías del producto					
No aplica					
Proveedores sugeridos y breve justificación					
No aplica					

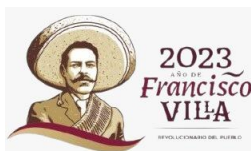

Universidad Intercultural del Estado de Puebla

Calle Principal a Lipuntahuaca s/n.
Lipuntahuaca, Huehuetla, Puebla. C.P. 73475
Móvil: 222 356 9937

www.uiep.edu.mx

Clave	Concepto de gasto	Cantidad	Unidad de medida	Importe sin IVA	Importe con IVA
4.2.1.1.22	Pago para publicación de libro arbitrado Alimentación, diversidad, recursos y cultura. Aproximaciones etnográficas y multidisciplinares	1	Servicio		
Descripción					
Servicio de edición de 500 ejemplares del libro denominado "Tomo III. Alimentación, diversidades, recursos y cultura. Aproximaciones etnográficas y multidisciplinares", considerando las siguientes características: 1) Tamaño final 13.5 x 21 cm (vertical), 204 páginas aproximadas más forros 2) Interiores en impresión offset 1x1 tintas sin rebases en papel bond ahuesado de 75 gramos 3) Forros: impresión offset 4x0 (color al frente) tintas sobre papel couché de 250 gramos, laminado brillante al frente sin solapas. 4) ENCUADERNACIÓN cosido al hilo y pegado hot melt y refinado 5) INCLUYE: corrección de estilo, maquetación, cuidado editorial, impresión y encuadernación					
Garantía					
Cartas					
Links y/o fotografías del producto					
No aplica					
Proveedores sugeridos y breve justificación					
No aplica					

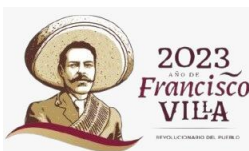

Universidad Intercultural del Estado de Puebla

Calle Principal a Lipuntahuaca s/n.
Lipuntahuaca, Huehuetla, Puebla. C.P. 73475
Móvil: 222 356 9937

www.uiiep.edu.mx

Clave	Concepto de gasto	Cantidad	Unidad de medida	Importe sin IVA	Importe con IVA
4.2.1.1.21	Kit para curso-taller de serigrafía	1	Kit		
Descripción					
Materiales				Costo*	
Tintas serigrafía (colores varios)				\$1500.00	
Solventes (sericlin, serisol, bicromato)				\$1400.00	
Impresora para sublimado (Epson L1250)				\$5500.00	
Tintas, papel y cinta termica para sublimar (Color make)				\$1300.00	
Plancha para sublimar taza (Color Make)				\$3000.00	
Marcos/mallas - Serigrafía (90, 77 hilos - 50 x 40 cm y 30x40cm) (15 pzas)				\$1500.00	
Raseros - Serigrafía (10, 15 y 30 cm) (15 pzas)				\$1300.00	
Secadora de aire industrial				\$1200.00	
Playeras de algodón (100 pzas)				\$5200.00	
Tazas para sublimar (2 cajas, 76 piezas)				\$1200.00	
Pepsilindro de plástico para serigrafía (100 pzas)				\$2000.00	
Lapicero ejecutivo serigrafía (100 pzas)				\$900.00	
2 cajas Vaso jaibolero de vidrio (48 pzas cada caja)				\$2000.00	
Accesorios varios (estopa, cinta canela, atomizadores, palitas de plástico, thinner, adhesivo líquido, diurex, papel reciclado, reglas de aluminio (tipómetro)				\$1500.00	
				\$29,500	
Garantía					
Cartas					
Links y/o fotografías del producto					
Proveedores sugeridos y breve justificación					
El kit se compone de productos indispensables para la realización del curso de serigrafía en lenguas originarias					

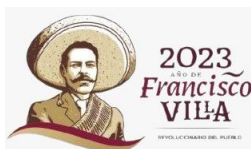

Universidad Intercultural del Estado de Puebla

 Calle Principal a Lipuntahuaca s/n.
 Lipuntahuaca, Huehuetla, Puebla. C.P. 73475
 Móvil: 222 356 9937

www.uiiep.edu.mx

**ANEXO TÉCNICO III
JARDÍN ETNOBIOLÓGICO DE LOS SIETE PUEBLOS ORIGINARIOS DEL ESTADO DE
PUEBLA.**



**Universidad Intercultural
del Estado de Puebla**

**LICITACIÓN PÚBLICA NACIONAL MIXTA
COMPRANET:**

**LA-08-921062968-N-E1-2023 Y CÓDIGO DEL
EXPEDIENTE: E-2023-00094321 “ADQUISICIÓN DE
EQUIPOS, MATERIALES Y SERVICIOS DEL
PROGRAMA PARA EL DESARROLLO PROFESIONAL
DOCENTE, TIPO SUPERIOR: APOYO A PERFIL
DESEABLE Y CONSOLIDACIÓN DE UNIVERSIDADES
INTERCULTURALES UII (PRODEP) 2023, JARDÍN
ETNOBIOLÓGICO DE LOS SIETE PUEBLOS
ORIGINARIOS DEL ESTADO DE PUEBLA. (JEB) Y
SERVICIO DE SEGURO DE ACCIDENTES ESCOLARES
DEL FONDO ORDINARIO 2023”.**

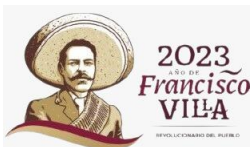

Universidad Intercultural del Estado de Puebla

Calle Principal a Lipuntahuaca s/n.
Lipuntahuaca, Huehuetla, Puebla. C.P. 73475
Móvil: 222 356 9937

www.uiiep.edu.mx

ANEXO TÉCNICO

Desarrollo Profesional Docente, para el Tipo Superior (PRODEP) PRODEP Institucional 2023

BMS	NOMBRE DEL EQUIPO, ARTÍCULO O CONSUMIBLE	CANTIDAD	U.M.	IMPORTE SIN IVA	IMPORTE CON IVA
	Kit de equipo menor de cocina	1	Kit		
DESCRIPCIÓN					
<p>Características</p> <p>El kit está conformado por:</p> <p>Procesador de alimentos marca NINJA Modelo BN600 de 3 velocidades y capacidad de 2.1 litros. Motor de 850 watts 1.1 caballos de fuerza, 6 Programas, Función de pulso, Pantalla con botones Material de la jarra Tritan Cuchilla de acero inoxidable</p> <p>Licuada NINJA Modelo CO401B7. Contiene el motor, 1 Jarra, 2 Tapas, 3 Cuchillas, 1 Contenedor de batidos, 1 Extractor de nutrientes, 1 Disco de rejilla y 1 Disco reversible</p> <p>Aditamento molino de alimental de metal. Marca KitchenAid. Modelo KMMSGA. Incluye molino, cepillo, 2 tubos para embutir, 5 tipos de placas de molienda y bastón para empujar carne.</p>					
GARANTÍA					
No aplica					
CARTAS					
No aplica					
LINKS Y/O FOTOGRAFÍAS DEL PRODUCTO					

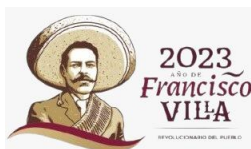

Universidad Intercultural del Estado de Puebla

Calle Principal a Lipuntahuaca s/n.
Lipuntahuaca, Huehuetla, Puebla. C.P. 73475
Móvil: 222 356 9937

www.uiiep.edu.mx



Procesador de alimentos



Licadora

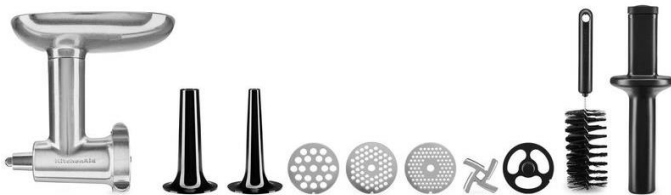

Molino de carne para batidora

PROVEDORES SUGERIDOS Y BREVE JUSTIFICACIÓN

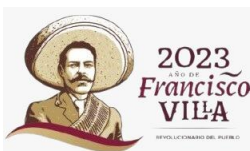

Universidad Intercultural del Estado de Puebla

Calle Principal a Lipuntahuaca s/n.
Lipuntahuaca, Huehuetla, Puebla. C.P. 73475
Móvil: 222 356 9937

www.uiiep.edu.mx

BMS	NOMBRE DEL EQUIPO, ARTÍCULO O CONSUMIBLE	CANTIDAD	U.M.	IMPORTE SIN IVA	IMPORTE CON IVA
	Recarga de tanque de Gas LP	2	Tanque de 30 kilos		
DESCRIPCIÓN					
<i>Características</i>					
Recarga de tanque gas LP de 30 kilos C/U.					
GARANTÍA					
No aplica					
CARTAS					
No aplica					
LINKS Y/O FOTOGRAFÍAS DEL PRODUCTO					
No aplica					
PROVEEDORES SUGERIDOS Y BREVE JUSTIFICACIÓN					
Gas El Paraíso					
JUSTIFICACIÓN:					
Es un proveedor de la zona que entrega a domicilio					

 <p data-bbox="885 871 1063 913">Gorros de chef</p>
<p data-bbox="560 1008 1128 1039">PROVEEDORES SUGERIDOS Y BREVE JUSTIFICACIÓN</p>

BMS	NOMBRE DEL EQUIPO, ARTÍCULO O CONSUMIBLE	CANTIDAD	U.M.	IMPORTE SIN IVA	IMPORTE CON IVA
	Kit de utensilios de cocina	1	Kit	\$ 7,908.62	\$ 9,174.00
DESCRIPCIÓN					
<p><i>Características</i></p> <p>El kit está conformado por:</p> <p>Juego de cuchillos tramontina con 9 piezas, incluye 1 cuchillo de 5", 1 cuchillo chef de 7", 1 cuchillo santoku de 5", 1 cuchillo paea deshuesar de 5", 1 cuchillo para legumbres de 3", 1 cuchillo para pan de 7", 1 cuchillo para tomates de 5", 1 cuchillo para tornear de 3" y 1 hachuela de 5".</p>					

Juego de cubiertos tramontina de acero inoxidable (24 piezas)

Vajilla Gibson Zen Platinum blanca de 49 piezas

Bateria T-Fal Negra de 20 piezas de aluminio. Modelo B207SK64. Incluye 1 Cacerola, 1 olla, 3 cazos , 1 grill, 1 sartén de 20cm, 1 sartén de 28 cm, 1 sartén huevero, 4 utensilios.

Termómetro de cocina mediano Vencort

Juego de 12 utensilios de cocina. Marca kitchenware de madera y silicona BPA. Incluye pinzas, brocha, batidor de mano, 2 cucharas, 2 palas, 1 miserable, 1 espumador, 1 cucharón, 1 cucharón para pasta y recipiente organizador.

Cortador y rallador tipo mandolina Redlemon contiene 3 navajas cortadoras, 5 ralladores, 2 cubiertas, 1 Tapa, 1 Contenedor, 1 Sujetador de seguridad, 1 Cepillo de limpieza 1 Caja para cuchillas

Set de contenedores herméticos y refractarios de vidrio con tapa con capacidad de 1.6 y 2.0 litros

Set de contenedores de vidrio con tapa plástica. Cinco piezas. Contiene **1 Contenedor rectangular de 1.04 litros (LAXANxAL 19.6x14.6x5.8 cm)**, **1 contenedor rectangular de 0.64 litros (LAXANxAL 16.9x12.3x5.1 cm)**, **1 contenedor rectangular de 0.37 litros (LAXANxAL 14.5x10.4x4.7 cm)**, **1 contenedor cuadrado de 0.52 litros (LAXANxAL 13x13x5.6 cm)**, **1 contenedor cuadrado de 0.32 litros (LAXANxAL 11.2x11.2x5 cm)**. Cada contenedor viene con su respectiva tapa plástica.

Set de frascos herméticos y/o con rosca. Contiene 4 frascos con tapas herméticas 354 ml, 4 frascos con tapas herméticas 502 ml, 4 frascos con tapas herméticas 1.537 L, 4 portavasos, 2 tarros con agarradera y tapa 473 ml, 2 frascos de conserva con tapa 473 ml

GARANTÍA

No aplica

CARTAS

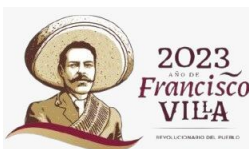

Universidad Intercultural del Estado de Puebla

Calle Principal a Lipuntahuaca s/n.
Lipuntahuaca, Huehuetla, Puebla. C.P. 73475
Móvil: 222 356 9937

www.uiiep.edu.mx

No aplica

LINKS Y/O FOTOGRAFÍAS DEL PRODUCTO



Juego de cuchillos

Juego de cubiertos

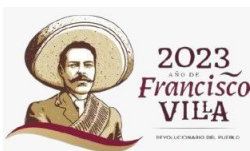

Universidad Intercultural del Estado de Puebla

Calle Principal a Lipuntahuaca s/n.
Lipuntahuaca, Huehuetla, Puebla. C.P. 73475
Móvil: 222 356 9937

www.uiep.edu.mx



Vajilla 49 piezas



Bateria



Termómetro de cocina mediano



Juego de utensilios



Cortador y rallador tipo mandolina

contenedores de vidrio refractarios

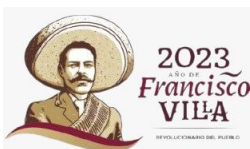

Universidad Intercultural del Estado de Puebla

Calle Principal a Lipuntahuaca s/n.
Lipuntahuaca, Huehuetla, Puebla. C.P. 73475
Móvil: 222 356 9937

www.uiep.edu.mx



Contenedores de vidrio



Set de contenedores de vidrio con rosca

PROVEDORES SUGERIDOS Y BREVE JUSTIFICACIÓN

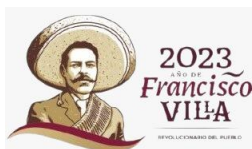

Universidad Intercultural del Estado de Puebla

Calle Principal a Lipuntahuaca s/n.
Lipuntahuaca, Huehuetla, Puebla. C.P. 73475
Móvil: 222 356 9937

www.uiep.edu.mx

ANEXO TÉCNICO

Jardín Etnobiológico de los Siete Pueblos Originarios del Estado de Puebla
 Proyecto CAR RENAJEB-2023-24/PUE

Clave	Concepto de gasto	Cantidad	Unidad de medida	Importe sin IVA	Importe con IVA
Comunidades	Caja de papel bond ecológico copamex blanco 95 porciento carta con 10 resmas 70grs m2	10	cajas	9984	10000
Descripción					
Caja de papel bond ecológico copamex blanco 95 porciento carta con 10 resmas 70grs m2					
Garantía					
No aplica					
Cartas					
No aplica					
Links y/o fotografías del producto					
Proveedores sugeridos y breve justificación					

Clave	Concepto de gasto	Cantidad	Unidad de medida	Importe sin IVA	Importe con IVA
Comunidades	Juego de Ollas de peltre	3	juegos	2090.76	2489
Descripción					
3 Juegos De Ollas De Peltre Clásicas cada juego contiene 8 Piezas					
Garantía					
No aplica					
Cartas					

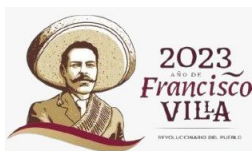

Universidad Intercultural del Estado de Puebla

Calle Principal a Lipuntahuaca s/n.
 Lipuntahuaca, Huehuetla, Puebla. C.P. 73475
 Móvil: 222 356 9937

www.uiiep.edu.mx

No aplica

Links y/o fotografías del producto



Proveedores sugeridos y breve justificación

Clave	Concepto de gasto	Cantidad	Unidad de medida	Importe sin IVA	Importe con IVA
Comunidades	Parrilla de inducción eléctrica	3	PIEZAS	3780	4500

Descripción

Parrilla de Inducción Eléctrica, Estufa de inducción portátil, quemador de encimera eléctrico de 1200 w con sensor táctil inteligente y temporizador ajustable con apagado automático

Garantía

No aplica

Cartas

No aplica

Links y/o fotografías del producto

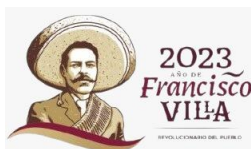

Universidad Intercultural del Estado de Puebla

Calle Principal a Lipuntahuaca s/n.
Lipuntahuaca, Huehuetla, Puebla. C.P. 73475
Móvil: 222 356 9937

www.uiiep.edu.mx



Proveedores sugeridos y breve justificación

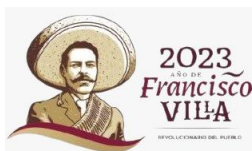

Universidad Intercultural del Estado de Puebla

Calle Principal a Lipuntahuaca s/n.
Lipuntahuaca, Huehuetla, Puebla. C.P. 73475
Móvil: 222 356 9937

www.uiep.edu.mx

Clave	Concepto de gasto	Cantidad	Unidad de medida	Importe sin IVA	Importe con IVA
Comunidades	MOLCAJETE	5	PIEZAS	630	750
Descripción					
El molcajete es un mortero hecho de roca de lava de grano fino que se usa para moler especias y chiles, y para preparar salsas, guacamole y más. Contiene piedra y molcajete					
Garantía					
No aplica					
Cartas					
No aplica					
Links y/o fotografías del producto					
					
Proveedores sugeridos y breve justificación					

Clave	Concepto de gasto	Cantidad	Unidad de medida	Importe sin IVA	Importe con IVA
Comunidades	Vaselina	25	piezas	1050	1250
Descripción					
Vaselina Petrolato Puro Original 85gr					
Garantía					
No aplica					
Cartas					
No aplica					
Links y/o fotografías del producto					
Proveedores sugeridos y breve justificación					

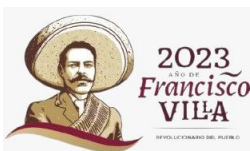

Universidad Intercultural del Estado de Puebla

Calle Principal a Lipuntahuaca s/n.
Lipuntahuaca, Huehuetla, Puebla. C.P. 73475
Móvil: 222 356 9937

www.uiep.edu.mx

Clave	Concepto de gasto	Cantidad	Unidad de medida	Importe sin IVA	Importe con IVA
comunidades	Pala De Madera De Encino Hecho A Mano 80 Cm	5	piezas		

Descripción

Pala de madera de encino
 Hecha a mano
 Por el tipo de madera la hace ideal para usarse en cazos para carnitas o para la elaboración de nieve
 Acabado rústico

Garantía

No aplica

Cartas

No aplica

Links y/o fotografías del producto



Proveedores sugeridos y breve justificación

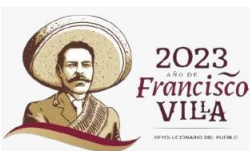



Universidad Intercultural del Estado de Puebla

Calle Principal a Lipuntahuaca s/n.
 Lipuntahuaca, Huehuetla, Puebla. C.P. 73475
 Móvil: 222 356 9937

www.uiiep.edu.mx

Clave	Concepto de gasto	Cantidad	Unidad de medida	Importe sin IVA	Importe con IVA
comunidades	Goteros farmacéuticos de 150 ml	2000	pieza		
Descripción					
Goteros farmacéuticos de 150 ml de plástico					
Garantía					
No aplica					
Cartas					
No aplica					
Links y/o fotografías del producto					
					
Proveedores sugeridos y breve justificación					

Clave	Concepto de gasto	Cantidad	Unidad de medida	Importe sin IVA	Importe con IVA
comunidades	Frasco Tarro Pomadero 50 Gr Ml Envase Vidrio Ámbar 45pz	45	piezas		
Descripción					
Tarras cosméticos de vidrio ámbar de 50 ml, Envases cosméticos vacíos con forro interior y tapas negras, crema facial para almacenar bálsamo					
Garantía					
No aplica					
Cartas					
No aplica					
Links y/o fotografías del producto					
					
Proveedores sugeridos y breve justificación					

Clave	Concepto de gasto	Cantidad	Unidad de medida	Importe sin IVA	Importe con IVA
comunidades	Frascos de Vidrio con Gotero - 2 oz, Ámbar	5	cajas		
Descripción					
Frascos de Vidrio con Gotero - Despache aceites, medicinas y extractos de manera precisa una gota a la vez. Máxima protección UV. El Frasco Incluye Gotero De Vidrio Y Tapa Negra De Polipropileno Integrada. Cumplen con FDA.					
Garantía					
No aplica					
Cartas					
No aplica					
Links y/o fotografías del producto					
					
Proveedores sugeridos y breve justificación					

Clave	Concepto de gasto	Cantidad	Unidad de medida	Importe sin IVA	Importe con IVA
comunidades	Resaltadores - Paquete Surtido	60	piezas		
Descripción					
Resaltador Multicolor					
Tinta a base de agua					
Punta de cincel					
Permite un subrayado tanto fino, mediano como ancho					
Garantía					
No aplica					
Cartas					
No aplica					
Links y/o fotografías del producto					
Proveedores sugeridos y breve justificación					

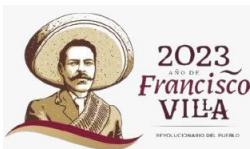

Universidad Intercultural del Estado de Puebla

Calle Principal a Lipuntahuaca s/n.
Lipuntahuaca, Huehuetla, Puebla. C.P. 73475
Móvil: 222 356 9937

www.uiep.edu.mx

Clave	Concepto de gasto	Cantidad	Unidad de medida	Importe sin IVA	Importe con IVA
comunidades	Marcador Punta fina, Marca en la Mayoría de las Superficies, Color Negro	50	piezas		
Descripción					
<p>Marcador Permanente Negro 20 pzas</p> <p>Comparar</p> <p>Agrega 11 y Paga 103 msi</p> <p>Tinta de alta intensidad que no se decolora</p> <p>Secado rápido, para trazos limpios</p> <p>Ideal para personalizar tus objetos</p>					
Garantía					
No aplica					
Cartas					
No aplica					
Links y/o fotografías del producto					
Proveedores sugeridos y breve justificación					

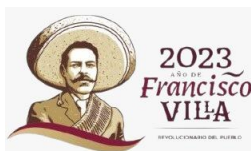

Universidad Intercultural del Estado de Puebla

Calle Principal a Lipuntahuaca s/n.
Lipuntahuaca, Huehuetla, Puebla. C.P. 73475
Móvil: 222 356 9937

www.uiiep.edu.mx

Clave	Concepto de gasto	Cantidad	Unidad de medida	Importe sin IVA	Importe con IVA
comunidades	Marcador Punta fina, Marca en la Mayoría de las Superficies, Color azul	50	piezas		
Descripción					
Plasma tu estilo en múltiples superficies con este marcador permanente Sharpie. De punto fino color azul de secado rápido para resaltar o marcar tus artículos escolares y laborales. Características especiales: Cantidad: 1 pieza Colores: Negro / Azul / Verde / Rojo Tipo de Punta: Bala punto fino					
Garantía					
No aplica					
Cartas					
No aplica					
Links y/o fotografías del producto					
Proveedores sugeridos y breve justificación					
SAMS O WALMART por el precio					
Links y/o fotografías del producto					
No aplica					
Proveedores sugeridos y breve justificación					

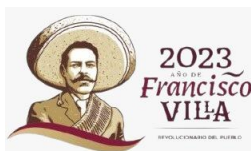

Universidad Intercultural del Estado de Puebla

Calle Principal a Lipuntahuaca s/n.
Lipuntahuaca, Huehuetla, Puebla. C.P. 73475
Móvil: 222 356 9937

www.uiiep.edu.mx

Clave	Concepto de gasto	Cantidad	Unidad de medida	Importe sin IVA	Importe con IVA
Comunidades	Macetas 8 Pulgada Flexible Negra Matec 25 Maceteros	100	piezas		
Descripción					
Maceta terracota – 100pz					
Descripción					
Forma redonda					
Color negra					
De Plástico					
Rápido drenaje					
Material Flexible					
Material reciclado					
Tamaño y peso por pieza					
Ancho 10 cm, Largo 10 cm, Altura 9 cm					
Peso 115g					
Volumen nominal 365 ml					
Precio con IVA incluido					
Garantía					
No aplica					
Cartas					
No aplica					
Links y/o fotografías del producto					
					
Proveedores sugeridos y breve justificación					

ANEXO TÉCNICO
JEB-UIEP_2023

Clave	Concepto de gasto	Cantidad	Unidad de medida	Importe sin IVA	Importe con IVA
	Limas para afilar	3	Caja		
Descripción					
Caja con 12 piezas de limas para afilar, de alto rendimiento.					
Garantía					
No aplica					
Cartas					
No aplica					
Links y/o fotografías del producto					
Proveedores sugeridos y breve justificación					

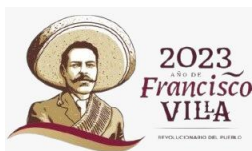

Universidad Intercultural del Estado de Puebla

Calle Principal a Lipuntahuaca s/n.
Lipuntahuaca, Huehuetla, Puebla. C.P. 73475
Móvil: 222 356 9937

www.uiiep.edu.mx

Clave	Concepto de gasto	Cantidad	Unidad de medida	Importe sin IVA	Importe con IVA
	Tijeras de podar	2	Pieza		
Descripción					
<p>Si da mucha importancia al corte de precisión y a la durabilidad, estas tijeras de poda integral y de alto rendimiento: el confort compacto de las tijeras de podar FELCO 12 alivia sus músculos gracias a sus mangos rotativos. Tenga las manos pequeñas o grandes, cuentan con un diseño muy ergonómico para ofrecer un alcance y una potencia de corte extraordinarios en todas las tareas de poda.</p> <p>Puesto que se han diseñado para satisfacer hasta a los usuarios más exigentes, la calidad de corte excepcional es algo que puede dar por sentado en cualquier herramienta FELCO.</p>					
Garantía					
Un año					
Cartas					
No aplica					
Links y/o fotografías del producto					
					
SKU: 15848					
Proveedores sugeridos y breve justificación					
Empresa que tiene las tijeras originales y por tanto de la mejor calidad					

Clave	Concepto de gasto	Cantidad	Unidad de medida	Importe sin IVA	Importe con IVA
	Plantas de vainilla (<i>Vanilla planifolia</i>)	750	Pieza		
Descripción:					
<ul style="list-style-type: none"> Plantas de vainilla de la especie <i>Vanilla planifolia</i> Son plantas vigorosas y con raíces y yemas apicales. Cada una de las plantas tiene una longitud de 80 a 100 cm de largas, listas para su establecimiento en campo. Se requieren plantas con la mejor calidad de aroma en sus frutos. 					
Garantía					
No aplica					
Cartas					
No aplica					
Links y/o fotografías del producto					

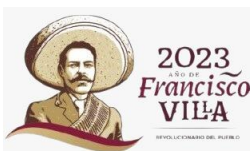

Universidad Intercultural del Estado de Puebla

Calle Principal a Lipuntahuaca s/n.
Lipuntahuaca, Huehuetla, Puebla. C.P. 73475
Móvil: 222 356 9937

www.uiep.edu.mx



PLANTAS DE VAINILLA

Proveedores sugeridos y breve justificación

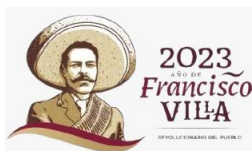

Universidad Intercultural del Estado de Puebla

Calle Principal a Lipuntahuaca s/n.
Lipuntahuaca, Huehuetla, Puebla. C.P. 73475
Móvil: 222 356 9937

www.uiep.edu.mx

Clave	Concepto de gasto	Cantidad	Unidad de medida	Importe sin IVA	Importe con IVA
	Machetes	20	Pieza		
Descripción:					
<ul style="list-style-type: none"> • Machete gavilán de ¾" Acapulqueño. • Alto desempeño en campo. 					
Garantía					
No aplica					
Cartas					
No aplica					
Links y/o fotografías del producto					
Proveedores sugeridos y breve justificación					

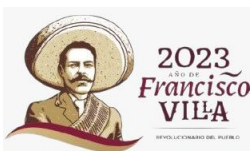

Universidad Intercultural del Estado de Puebla

Calle Principal a Lipuntahuaca s/n.
Lipuntahuaca, Huehuetla, Puebla. C.P. 73475
Móvil: 222 356 9937

www.uiiep.edu.mx

Clave	Concepto de gasto	Cantidad	Unidad de medida	Importe sin IVA	Importe con IVA
	Contenedor plástico	2	Pieza		

Descripción:

- Contenedor o tambo de 200 lts.
- Tambo de plástico (blanco o azul)
- Con tapa.

Garantía

No aplica

Cartas

No aplica

Links y/o fotografías del producto

Tambos de plástico (Blanco o azul)



Proveedores sugeridos y breve justificación

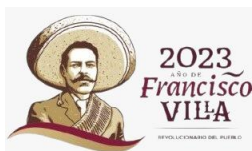

Universidad Intercultural del Estado de Puebla

Calle Principal a Lipuntahuaca s/n.
Lipuntahuaca, Huehuetla, Puebla. C.P. 73475
Móvil: 222 356 9937

www.uiiep.edu.mx

Clave	Concepto de gasto	Cantidad	Unidad de medida	Importe sin IVA	Importe con IVA
	Frascos de vidrio 0.25 lts.	3	Caja		
Descripción					
<ul style="list-style-type: none"> ● Frascos mini-tarro de cristal de 1.5 oz ● Tarros hexagonales con tapa dorada para miel. ● Paquete de 30 frascos en cada caja. 					
Garantía					
No aplica					
Cartas					
No aplica					
Links y/o fotografías del producto					
Foto de frascos					
					
Proveedores sugeridos y breve justificación					

Clave	Concepto de gasto	Cantidad	Unidad de medida	Importe sin IVA	Importe con IVA
	BeeShield	1	Paquete		
Descripción:					
<ul style="list-style-type: none"> ● BeeShield El timol es un producto natural extracto de la planta aromática llamada tomillo (Thymus vulgaris). ● Contenido, 12 Latas para 12 Colmenas, o 6 Colmenas y Reabastecimiento a los 14 días en infestaciones severas. ● BeeShield Gel Sofisticado a base de Timol al 12% de liberación lenta. 					
Garantía					
No aplica					
Cartas					
No aplica					
Links y/o fotografías del producto					
					
Proveedores sugeridos y breve justificación					

Clave	Concepto de gasto	Cantidad	Unidad de medida	Importe sin IVA	Importe con IVA
	Atornillador inalámbrico	1	Equipo		
Descripción:					
<ul style="list-style-type: none"> ● Kit de destornillador de impacto de 3 velocidades (20 V, máx. XR, ion de litio, 2,0 Ah, sin escobillas) ● Fabricante DEWALT ● Número de parte DCF887D2 ● Tamaño Paquete de 1 ● Kit de driver de impacto de 20 V MAX XR ● Material Metal Plástico ● Fuente de energía Baterías ● Voltaje 20 Voltios ● Vataje 20 watts ● Potencia máxima 300 Vatios ● Par motor 2000 Libras-pulgada ● Tipo de cabezal Flat ● Velocidad 2800 RPM ● Sistema de medición Metric ● Características especiales Velocidad variable ● Componentes incluidos (2) DCB203 – 20 V máx* baterías (2.0 Ah) cargador clip para cinturón caja de kit DCF887 – sin escobillas 20 V máxx 1/4 pulgadas driver de impacto de 3 velocidades ● Incluye baterías Sí ● Tipo de celda de batería Litio Ion ● Capacidad de la batería 2 ● Peso 7 Libras ● Longitud 16,22 inches ● Ancho 4,5 inches ● Altura 10,1 inches 					
Garantía					
No aplica					
Cartas					
No aplica					
Links y/o fotografías del producto					

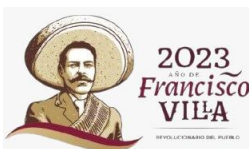

Proveedores sugeridos y breve justificación						
Clave	Concepto de gasto	Cantidad	Unidad de medida	Importe sin IVA	Importe con IVA	
	Frascos de vidrio 0.5 lts	30	Piezas			
Descripción:						
<ul style="list-style-type: none"> Lados lisos para etiquetado. La tapa hermética de estaño mantiene los alimentos frescos. Soportan temperaturas hasta de 121°C (250°F). Cumplen con FDA. Incluyen bandas y tapas. 						
MODELO NO.	TAMAÑO	CAPACIDAD	ABERTURA (DIÁM. INTERIOR)	CANT./ CAJA	PRECIO POR FRASCO (MXN)	
					1 CAJA	3+ CAJAS
S-22932	Pinta	16 oz.	2 3/8"	12	\$39.60	\$37.40
Garantía						
No aplica						
Cartas						
No aplica						

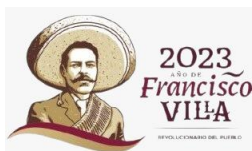

Links y/o fotografías del producto

<https://es.uline.mx/Product/Detail/S-22932/Glass-Canning-Jars/Standard-Glass-Canning-Jars-16-oz>



Foto del equipo

Proveedores sugeridos y breve justificación

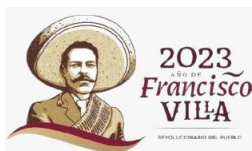

Universidad Intercultural del Estado de Puebla

Calle Principal a Lipuntahuaca s/n.
Lipuntahuaca, Huehuetla, Puebla. C.P. 73475
Móvil: 222 356 9937

www.uiiep.edu.mx

Clave	Concepto de gasto	Cantidad	Unidad de medida	Importe sin IVA	Importe con IVA
	Frascos de vidrio 1Lt.	50	Pza		

Descripción:

- Frascos de vidrio, soportan temperaturas extremas de -18° a 454°C (0° a 850°F).
- Boca ancha para verter y llenar fácilmente.
- Tapas plásticas para usos generales.
- Cumplen con FDA.
- Tapas incluidas.

MODELO NO.	TAMAÑO	DIÁMETRO DE ABERTURA	TAMAÑO DE TAPA	CANT./ TARIMA	PRECIO POR FRASCO (MXN)		ESTILO DE TAPA
					1 TARIMA	3+ TARIMAS	
S-12757B-P	32 oz.	2 1/4"	70/400	792	\$37.40	\$34.10	Tapa Plástica - Paquete por Volumen ▾

Garantía

No aplica

Cartas

No aplica

Links y/o fotografías del producto
<https://es.uline.mx/Product/Detail/S-12757B-P/Jars/Wide-Mouth-Glass-Jars-Bulk-Pack-32-oz-Plastic-Cap>



Foto del equipo

Proveedores sugeridos y breve justificación

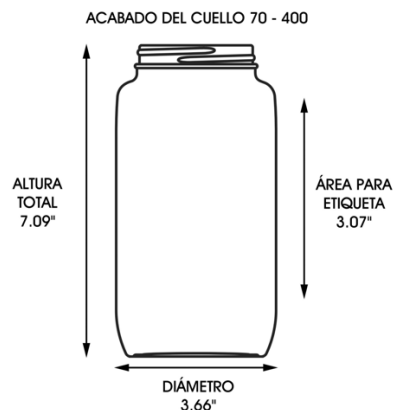
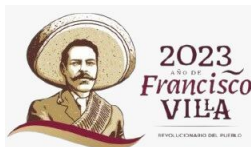

Universidad Intercultural del Estado de Puebla

 Calle Principal a Lipuntahuaca s/n.
 Lipuntahuaca, Huehuetla, Puebla. C.P. 73475
 Móvil: 222 356 9937

www.uiep.edu.mx

Clave	Concepto de gasto	Cantidad	Unidad de medida	Importe sin IVA	Importe con IVA
	Botes de 19 Lt., para miel	6	Pieza		
Descripción:					
<ul style="list-style-type: none"> • Botes o cubeta vacía de 19 lts para miel. • Cubeta embonables para almacenamiento. • Tapa empotrada para estibar fácilmente. • Tapa no removible y práctica boquilla. 					
Garantía					
No aplica					
Cartas					
No aplica					
Links y/o fotografías del producto					
 <p>Cubeta de plástico con tapa</p>					
Proveedores sugeridos y breve justificación:					

Clave	Concepto de gasto	Cantidad	Unidad de medida	Importe sin IVA	Importe con IVA
	Guantes de piel de oveja para actividades apícolas	6	Pieza		
Descripción:					
<ul style="list-style-type: none"> • Guantes De Piel De Oveja color amarillos • Herramientas de Protección Anti-abeja Anti-picadura 					
Garantía					
No aplica					
Cartas					
No aplica					
Links y/o fotografías del producto					
 <p>Guante de apicultor piel de cabra.</p>					
Proveedores sugeridos y breve justificación:					

Clave	Concepto de gasto	Cantidad	Unidad de medida	Importe sin IVA	Importe con IVA
	Velos apícolas con sombrero	8	Pieza		
Descripción:					
<ul style="list-style-type: none"> • Velo con sombrero anti picadura de abejas. • Fácil colocación y seguridad 					
Garantía					
No aplica					
Cartas					
No aplica					
Links y/o fotografías del producto					
 					
Proveedores sugeridos y breve justificación:					

Clave	Concepto de gasto	Cantidad	Unidad de medida	Importe sin IVA	Importe con IVA
	Botas de piel	1	Par		
Descripción:					
<ul style="list-style-type: none"> • Par de botas Caribu 100% piel café urbana Caballero • Número 5. 					
Garantía					
No aplica					
Cartas					
No aplica					
Links y/o fotografías del producto					
Proveedores sugeridos y breve justificación:					

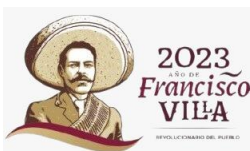

Universidad Intercultural del Estado de Puebla

Calle Principal a Lipuntahuaca s/n.
Lipuntahuaca, Huehuetla, Puebla. C.P. 73475
Móvil: 222 356 9937

www.uiep.edu.mx

Clave	Concepto de gasto	Cantidad	Unidad de medida	Importe sin IVA	Importe con IVA
	Cera estampada	7	kg		
Descripción:					
<ul style="list-style-type: none"> Cera de abeja en láminas o estampada (100% natural), para colmena. 					
Garantía					
No aplica					
Cartas					
No aplica					
Links y/o fotografías del producto					
					
Proveedores sugeridos y breve justificación:					

Clave	Concepto de gasto	Cantidad	Unidad de medida	Importe sin IVA	Importe con IVA
	Cuchillo eléctrico desoperculador	3	Pieza		
Descripción:					
<ul style="list-style-type: none"> • Cortador De Miel Eléctrico De 220 V • Cuchillo De Desoperculación Eléctrico De Apicultura • Cuchillo De Corte De Desoperculación De Miel Con Control de Temperatura De 50 A 180 °C (American Standard Plugs). 					
Garantía					
No aplica					
Cartas					
No aplica					
Links y/o fotografías del producto					
					
Proveedores sugeridos y breve justificación:					

Clave	Concepto de gasto	Cantidad	Unidad de medida	Importe sin IVA	Importe con IVA
	Pinzas levanta cuadros	2	Pieza	\$590.00	\$684.40

Descripción:

- Equipo De Apicultura De Acero Inoxidable,
- Soporte Para Marco De Abeja,
- Herramienta Elevadora De Marco Para Apicultores,
- Protección contra picaduras: prioriza tu seguridad con nuestro soporte para cuadros. Actúa como una herramienta esencial para la apicultura, protegiéndolo de las picaduras de abejas durante las inspecciones de colmenas.
- Construcción de acero inoxidable de primera calidad: fabricado con acero inoxidable duradero y antioxidante, nuestro soporte de marco garantiza una longevidad y un rendimiento excepcionales incluso en condiciones rigurosas de apicultura.
- Gestión de marcos sin esfuerzo: el agarre del marco se sujeta de forma segura a la barra superior del marco, lo que le permite quitar los marcos de la colmena sin esfuerzo. El mantenimiento de la colmena se vuelve muy sencillo.
- Control mejorado: con un resorte resistente y un mango de acero inoxidable, nuestra herramienta proporciona un control preciso al levantar marcos. Di adiós a las molestias y frustraciones innecesarias.
- Inspecciones de colmenas optimizadas: nuestro soporte para marcos agiliza el proceso de manejo de marcos, lo que hace que las inspecciones de colmenas sean más fluidas y eficientes, lo que en última instancia mejora su experiencia apícola.

Garantía

No aplica

Cartas

No aplica

Links y/o fotografías del producto



Proveedores sugeridos y breve justificación:

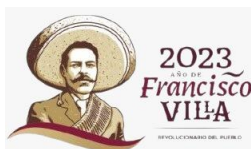

Universidad Intercultural del Estado de Puebla

Calle Principal a Lipuntahuaca s/n.
Lipuntahuaca, Huehuetla, Puebla. C.P. 73475
Móvil: 222 356 9937

www.uiep.edu.mx

ANEXO TÉCNICO

Jardín Etnobiológico de los Siete Pueblos Originarios del Estado de Puebla Proyecto CAR RENAJEB-2023-24/PUE

Clave	Concepto de gasto	Cantidad	Unidad de medida	Importe sin IVA	Importe con IVA
21MSU11 58H	Baterías solares 12 V	2	Pieza		

Descripción

Batería ciclo profundo ácido plomo para almacenamiento de energía. Aplicaciones en sistemas isla de energías renovables.

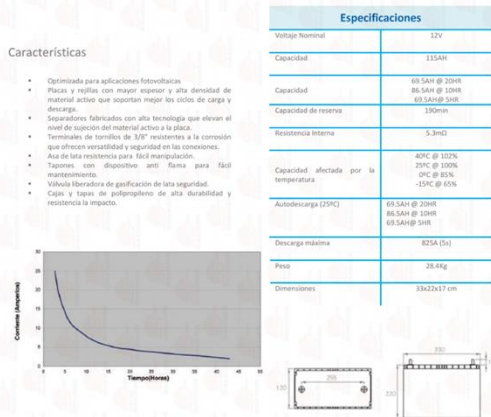

Garantía

Cartas

Links y/o fotografías del producto



<https://saecastore.com/categoria-producto/baterias/>

Proveedores sugeridos y breve justificación

No aplica

Clave	Concepto de gasto	Cantidad	Unidad de medida	Importe sin IVA	Importe con IVA
21MSU11 58H	Bota de Caucho Unisex, Suela de PVC/Nitrifort, Puntera: Acero, Blanco, Talla 28	2	Piezas		
Descripción					
<p>Botas sanitizadas con la función higiénica Sanitized(R) que combina FRESCURA, CONFORT, Y PROTECCIÓN MATERIAL, la idea detrás de esta tecnología protectora es reducir y prevenir la colonización y multiplicación de bacterias, moho y hongos, algas o ácaros del polvo causantes de olores no deseados, manchas y fatiga del material. Material PVC nitrofor, resistente a Agentes Químicos, Detergentes, Aceites, Grasas Vegetales, Animales, Sangre, Vísceras, Ácidos Lácticos, Estiércol, Fertilizantes y Herbicidas, Agua de Mar.</p>					
Garantía					
Cartas					
Links y/o fotografías del producto					
 <p>https://www.grainger.com.mx/producto/DRYPRO-Bota-de-Caucho-Unisex,-Suela-de-PVC-Nitrifort,-Puntera:-Acero,-Blanco,-Talla-28/p/28Y722</p>					
Proveedores sugeridos y breve justificación					
No aplica					

Clave	Concepto de gasto	Cantidad	Unidad de medida	Importe sin IVA	Importe con IVA
21MSU11 58H	Cemento gris para construcción	10	bultos		
Descripción					
Cemento Extra color gris para construcción, fabricado especialmente para reducir las grietas de las superficies hasta en un 80% y mejorar la integración de materiales. Su presentación en polvo contiene 50 kilogramo					
Garantía					
Cartas					
Links y/o fotografías del producto					
Proveedores sugeridos y breve justificación					
No aplica					

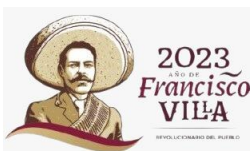

Universidad Intercultural del Estado de Puebla

Calle Principal a Lipuntahuaca s/n.
Lipuntahuaca, Huehuetla, Puebla. C.P. 73475
Móvil: 222 356 9937

www.uiep.edu.mx

Clave	Concepto de gasto	Cantidad	Unidad de medida	Importe sin IVA	Importe con IVA
	Disco para corte de metal 12" sólido	1	Pieza		
Descripción					
Disco para corte de metal 12" sólido. AUS-764. Dimensiones 12X1/8X1 Dimensiones (mm) : 300X3.2X25.40 Abrasivo, Óxido de aluminio, Especificación : A30R3BF90J					
Garantía					
Cartas					
Links y/o fotografías del producto					
Proveedores sugeridos y breve justificación					
No aplica					

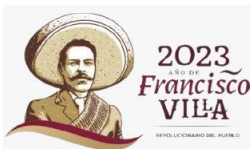

Universidad Intercultural del Estado de Puebla

Calle Principal a Lipuntahuaca s/n.
Lipuntahuaca, Huehuetla, Puebla. C.P. 73475
Móvil: 222 356 9937

www.uiiep.edu.mx

Clave	Concepto de gasto	Cantidad	Unidad de medida	Importe sin IVA	Importe con IVA
21MSU11 58H	Guantes de trabajo	10	Pieza		
Descripción					
<p>Guantes de uso general, son resistentes ante los productos químicos. Están fabricados de poliéster y reforzados con nitrilo, útiles para las personas alérgicas al látex. Su diseño en negro y rojo permite una mayor movilidad en el manejo de herramientas o materiales de trabajo. Brindan un agarre antideslizante, son transpirables y de ajuste ceñido. Sus dimensiones son 24.76 x 8.89 x 4.31 cm.</p>					
Garantía					
Cartas					
Links y/o fotografías del producto					
Proveedores sugeridos y breve justificación					
No aplica					

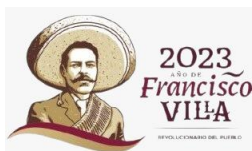

Universidad Intercultural del Estado de Puebla

Calle Principal a Lipuntahuaca s/n.
 Lipuntahuaca, Huehuetla, Puebla. C.P. 73475
 Móvil: 222 356 9937

www.uiep.edu.mx

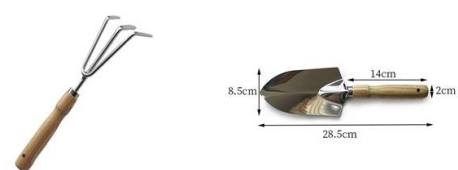
Clave	Concepto de gasto	Cantidad	Unidad de medida	Importe sin IVA	Importe con IVA
21MSU11 58H	Herramienta de Jardín de Acero Inoxidable, Herramientas de Mano Portátiles para Interiores Y Exterio Sharpla rastrillo de jardinería	8	Kit		
Descripción					
<p>Paquete de 2 herramientas pequeñas de jardín (palita y minirastrillo) de mano portátiles, hechas de material de acero inoxidable, que es fuerte y duradero y se puede usar durante mucho tiempo.</p> <p>Mango de madera: mango de madera, antideslizante, agarre cómodo, fácil de usar.</p> <p>Aplicación: excavación, plantación, deshierbe, floración, etc.:</p> <p>Características del tamaño:</p> <p>Paleta: 28,5 cm x 8,5 cm x 2 cm/11, 0,792 pulgadas x 8,5 pulgadas x 2 pulgadas.</p> <p>Rastrillo: 29 cm x 7,5 cm x 2,4 cm/11,42 pulgadas x 2,95 pulgadas x 0,94 pulgadas.</p>					
Garantía					
Cartas					
Links y/o fotografías del producto					
					
Proveedores sugeridos y breve justificación					
No aplica					

Clave	Concepto de gasto	Cantidad	Unidad de medida	Importe sin IVA	Importe con IVA
21MSU11 58H	Respirador de Media Mástcara Reutilizable para Cartucho Sencillo Negro Talla Universal	3	Pieza		
Descripción					
Mascarilla respirador 137351 1 filtro. Respirador de Media Mástcara Reutilizable para Cartucho Sencillo Negro Talla Universal.					
Garantía					
Cartas					
Links y/o fotografías del producto					
Proveedores sugeridos y breve justificación					
No aplica					

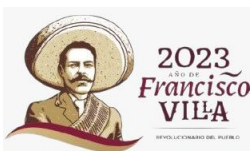

Universidad Intercultural del Estado de Puebla

Calle Principal a Lipuntahuaca s/n.
Lipuntahuaca, Huehuetla, Puebla. C.P. 73475
Móvil: 222 356 9937

www.uiep.edu.mx

Clave	Concepto de gasto	Cantidad	Unidad de medida	Importe sin IVA	Importe con IVA
21MSU11 58H	Perfil tubular cuadrado 1 x 1 c-18 6.00 Mts	6	Pieza		
Descripción					
Perfil tubular cuadrado 1 x 1 pulgadas, elaborado con material de acero estructural soldable calibre-18. Pieza de 6.00 Metros.					
Garantía					
Cartas					
Links y/o fotografías del producto					
					
Proveedores sugeridos y breve justificación					
No aplica					

Clave	Concepto de gasto	Cantidad	Unidad de medida	Importe sin IVA	Importe con IVA
21MSU11 58H	Sistema Panel Solar Autónomo Isla 1000wh Diarios	1	Kit		
Descripción					
<p>Sistema Panel Solar Autónomo Isla 1000wh Diarios. Incluye: 1 panel fotovoltaico de 72 celdas 330w</p> <p>1 baterías de ciclo profundo con la capacidad adecuada para un 50% de descarga recomendado</p> <p>1 controlador de carga de alta eficiencia y alto voltaje</p> <p>1 inversor uso 24 horas al día de 500 watts de potencia continua (con garantía, reparaciones y soporte en México)</p> <p>Diagramas de conexión</p> <p>Apoyo y soporte antes, durante y post instalación para su correcto uso y mantenimiento. Uso para equipo electrónico: Equipo electrónico - iluminación led, audio, pantalla de tv, computadora - según consumo.</p>					
Garantía					
Cartas					
Links y/o fotografías del producto					
					
Proveedores sugeridos y breve justificación					
No aplica					

Clave	Concepto de gasto	Cantidad	Unidad de medida	Importe sin IVA	Importe con IVA
21MSU11 58H	Soldadura eléctrica 6013	1	Pieza		
Descripción					
Soldadura eléctrica 6013 DE 1/8" Infra. Arco suave, fácil encendido y reencendido. Tamaño: 1/8" x 14"					
Garantía					
Cartas					
Links y/o fotografías del producto					
					
Proveedores sugeridos y breve justificación					
No aplica					

Clave	Concepto de gasto	Cantidad	Unidad de medida	Importe sin IVA	Importe con IVA
21MSU11 58H	Tambo de plástico color azul de 50 litros con tapa de rosca	2	pieza		
Descripción					
<p>Tambo de plástico Standard Deckel Capacidad 50 litros. Envase de polietileno, Color azul oscuro. Dos asas en el cuerpo del envase, Tapa negra.</p> <p>Empaque Cincho metálico: Peso: 2.275 Kg, altura: 543 mm y diámetro Boquilla: 317mm.</p> <p>Accesorios: Tapa y Cincho</p>					
Garantía					
Cartas					
Links y/o fotografías del producto					
					
Proveedores sugeridos y breve justificación					
No aplica					

Clave	Concepto de gasto	Cantidad	Unidad de medida	Importe sin IVA	Importe con IVA
21MSU11 58H	Tambo de plástico de 120 litros con tapa y cincho	2	pieza		
Descripción					
<p>Tambo de polietileno color azul oscuro con dos asas en el cuerpo del envase tapa negra. Capacidad 120 litros con tapa con cincho metálico hermético/Cierre: Tapa IPE/Contenedor de plástico capacidad de 120 litros grado alimenticio. Polietileno alta densidad, alto peso molecular. Diámetro de Boquilla: 390 mm / Altura: 793 mm. Peso: 4.5 Kg.</p>					
Garantía					
Cartas					
Links y/o fotografías del producto					
					
Proveedores sugeridos y breve justificación					
No aplica					

Clave	Concepto de gasto	Cantidad	Unidad de medida	Importe sin IVA	Importe con IVA
21MSU11 58H	Tambo de plástico de 200 litros con tapa y cincho	3	pieza		
Descripción					
<p>Tambo de plástico color negro Capacidad 200 litros con tapa con cincho metálico hermético/ Cierre: Tapa IPE / Polietileno alta densidad, alto peso molecular. Diámetro de Boquilla: 385 mm / Altura: 928 mm Peso: 7.8 kg</p>					
Garantía					
Cartas					
Links y/o fotografías del producto					
					
Proveedores sugeridos y breve justificación					
No aplica					

Clave	Concepto de gasto	Cantidad	Unidad de medida	Importe sin IVA	Importe con IVA
	Biofertilizante (Biofosbuap)	2	bolsas		
Descripción					
<p>Elaborados a partir de bacterias que fijan nitrógeno y producen hormonas de crecimiento vegetal, en el caso de Biofertilbuap, y de bacterias solubilizadoras de fosfato para todos los cultivos, Biofosfobuap, ambos grupos de microorganismos estimulan el crecimiento de la raíz favoreciendo la absorción de nutrimentos para las plantas.</p> <p>Una dosis de 350 gramos es suficiente para una hectárea de maíz, sorgo y frijol, y de mil 200 gramos para trigo, cebada y avena, con lo cual se logra incrementar la producción en 30 por ciento y más, incluso duplicarla, según el clima y las condiciones del suelo.</p>					
Garantía					
Cartas					
Links y/o fotografías del producto					
Proveedores sugeridos y breve justificación					
No aplica					

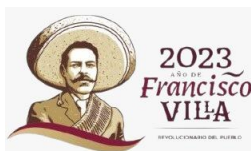

Universidad Intercultural del Estado de Puebla

Calle Principal a Lipuntahuaca s/n.
Lipuntahuaca, Huehuetla, Puebla. C.P. 73475
Móvil: 222 356 9937

www.uiiep.edu.mx

Clave	Concepto de gasto	Cantidad	Unidad de medida	Importe sin IVA	Importe con IVA
	Arena de banco	1	viaje		
Descripción					
Arena de banco color blanca y de granulometría de 1/8" a finos con un contenido de 17% en la malla 200. Presentación en Kilo, en Bulto de 1.5 cubeta, en M3 y en Viaje de 6 M3.					
Garantía					
Cartas					
Links y/o fotografías del producto					
 					
Proveedores sugeridos y breve justificación					
No aplica					

Clave	Concepto de gasto	Cantidad	Unidad de medida	Importe sin IVA	Importe con IVA
	Conectores solares (macho-hembra) de 4 mm y 10 mm	4	bolsas		
Descripción					
Conectores MC4 Macho y Hembra 4 mm ² . Voltaje nominal : 1,000Vdc Corriente nominal : 30 ^a , Rango de temperatura : -40°C ~ + 90°C. Bolsa con 2 Pares (2 machos,2 hembra & 4 pines. Tipo de protección : IP67.					
Garantía					
Cartas					
Links y/o fotografías del producto					
					
Proveedores sugeridos y breve justificación					
No aplica					

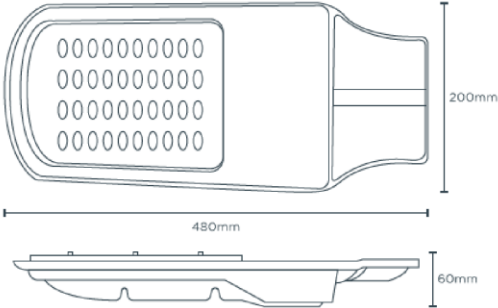
Clave	Concepto de gasto	Cantidad	Unidad de medida	Importe sin IVA	Importe con IVA
	Lámpara solar 40W 12V C/Tempocontrolador	1	Pieza		
Descripción					
Lámpara solar 40w 12v c/tempocontrolador. 4800~5200 lm lúmenes.					
Garantía					
Cartas					
Links y/o fotografías del producto					
 					
Proveedores sugeridos y breve justificación					
No aplica					

Clave	Concepto de gasto	Cantidad	Unidad de medida	Importe sin IVA	Importe con IVA
	Micorrizas para maíz	2	Bolsa		
Descripción					
<p>Bolsa-paquete de 1 kilogramo con micorrizas arbusculares de los géneros Glomus, Acaulospora, Scutellospora y Entrophospora. Glomus fasciculatum, Scutellospora heterogama, Glomus mosseae, Glomus, manihotis, Acaulospora rugosa y Entrophospora colombiana</p> <p>Sustrato Suelo desinfectado libre de microorganismos patógenos. pH 6,0 – 6,5</p> <p>Humedad 14 – 18,6. % raíces colonizadas Mínimo 70%</p> <p>Concentración esporas 300 esporas/gramo.</p>					
Garantía					
Cartas					
Links y/o fotografías del producto					
					
<p>https://www.agrogenial.com/MLM-960747128-micorrizas-1kg-mejorador-suelos-organico-enraizante- JM</p>					
Proveedores sugeridos y breve justificación					
No aplica					

Clave	Concepto de gasto	Cantidad	Unidad de medida	Importe sin IVA	Importe con IVA
	Triplay delgado para construcción de 2.44 x 1.22 m	2	Pieza		
Descripción					
<p>Triplay para construcción de 2.44 m x 1.22 m Arauco, elaborado con madera de pino radiata. Tiene una construcción interior con adhesivo fenol formaldehído que garantiza alta durabilidad y resistencia a la humedad. Tiene un grosor de 15 mm, acabado natural lijado y listo para personalizar al gusto con barniz o pintura, se puede usar para la cimbra de concreto en muros, losas, techos, marcos y aplicaciones generales en la construcción de viviendas. Su uso provee una gran estabilidad dimensional y alta resistencia mecánica a la flexión, tracción y compresión..</p>					
Garantía					
Cartas					
Links y/o fotografías del producto					
					
https://www.homedepot.com.mx/materiales-de-construccion/terciada-triplay/triplay-construccion-15mm-122x244-285999					
Proveedores sugeridos y breve justificación					
No aplica					

Clave	Concepto de gasto	Cantidad	Unidad de medida	Importe sin IVA	Importe con IVA
21MSU11 58H	Aspersora manual de mochila 425.015 de 15 lts	1	Mochila		
Descripción					
<p>Aspersora Manual de Mochila Swissmex 425.015 de 15 Lts. Pistola robusta, de diseño simple y confiable Manguera vinilo con refuerzo de fibra, 3/8 DI. Sistema de bombeo pistón Resistente tapa con asa que facilita el transporte. Cuenta con empaque de hule y válvula check, solamente abroche el tubo rociador para transporte o almacenamiento. Boquilla ajustable, proporciona patrones de asperjado desde un ángulo muy abierto hasta un chorro continuo. Balancín de aluminio inyectado en una aleación especial de alta resistencia. Palanca de una sola pieza, de gran resistencia para trabajo pesado. Tubo rociador de latón con un compartimiento para filtro secundario opcional. Una coladera en la boca de llenado reduce el riesgo de impurezas en la solución. Materiales de alta calidad que acaban con la corrosión y resisten el hinchamiento, encogimiento, deformación y disolución de empaques máximo. Cinta de poliéster no absorbente, de 38 mm de ancho. Pistola diseño de vástago arosellos de Vitón. Incluye Aspersora Manual 425.015 Manual de uso Póliza de garantía Medidas 54 x 36 x 21 cm Peso 5 Kg Hecho en México</p>					
Garantía					
Cartas					
Links y/o fotografías del producto					
https://ferreteriasolar.com.mx/jardineria/510-aspersora-manual-de-mochila-swissmex-425015-de-15-lts.html					
Proveedores sugeridos y breve justificación					
No aplica					

Clave	Concepto de gasto	Cantidad	Unidad de medida	Importe sin IVA	Importe con IVA
	Biofertilizante (BiofertiBuap)	2	bolsa		
Descripción					
<p>Elaborados a partir de bacterias que fijan nitrógeno y producen hormonas de crecimiento vegetal, en el caso de BiofertiBuap, y de bacterias solubilizadoras de fosfato para todos los cultivos, BiofosfoBuap, ambos grupos de microorganismos estimulan el crecimiento de la raíz favoreciendo la absorción de nutrimentos para las plantas.</p> <p>Una dosis de 350 gramos es suficiente para una hectárea de maíz, sorgo y frijol, y de mil 200 gramos para trigo, cebada y avena, con lo cual se logra incrementar la producción en 30 por ciento y más, incluso duplicarla, según el clima y las condiciones del suelo.</p>					
Garantía					
Cartas					
Links y/o fotografías del producto					
					
Proveedores sugeridos y breve justificación					
No aplica					

Clave	Concepto de gasto	Cantidad	Unidad de medida	Importe sin IVA	Importe con IVA
	Bolsa para Vivero Perforada 13*20 Cal. 400 (paquete de 35 kilos).	1	Pack		
Descripción					
Bolsas de polipropileno negro para vivero. Diámetro de la boca: 13cm. Diámetro de la base: 13cm. Altura: 20cm. Unidad por pack de 35 kilos; 1 kilo tiene 160 bolsas). Las bolsas hechas de polietileno negro son los contenedores más utilizados en los viveros de todo el mundo.					
Garantía					
Cartas					
Links y/o fotografías del producto					
 					
Proveedores sugeridos y breve justificación					
No aplica					

Clave	Concepto de gasto	Cantidad	Unidad de medida	Importe sin IVA	Importe con IVA
	Cal dolomita (Bolsa de 25 kilos)	5	Bolsa		
Descripción					
<p>Material compuesto por carbonatos de calcio y carbonatos de magnesio iónicamente activos y pulverizados, obtenidos de la piedra dolomita de alta pureza y limpieza. La Cal Dolomita es un fertilizante enmendador de suelos, formulado para corregir la acidez de los suelos, aportando Calcio y Magnesio en forma gradual a las plantas. Bolsa de 25 kilos.</p>					
Garantía					
Cartas					
Links y/o fotografías del producto					
					
Proveedores sugeridos y breve justificación					
No aplica					

Clave	Concepto de gasto	Cantidad	Unidad de medida	Importe sin IVA	Importe con IVA
21MSU11 58H	Tanque cisterna vertical Rotoplas 2500 L color biege	1	Tanque cisterna		
Descripción					
<p>Tanque fabricado de polipropileno de baja densidad utilizado para almacenamiento de agua. Capacidad de 2500L. Color beige por fuera y blanco por dentro. Diámetro 1.55, altura 1.60 m y Tapa de arillo de 18" de diámetro. Altura: 1.60m, Incluye flotador de 3/4, multiconector con válvula, filtro de cartucho, válvula de llenado y jarro de aire.</p> <p>Todos los accesorios incluidos están garantizados por cinco años y Cero fugas.</p> <p>El Tinaco Garantía de por vida cumple con la NMX-C-374-ONNCCE-CNPC-2012</p>					
Garantía					
Cartas					
Links y/o fotografías del producto					
Proveedores sugeridos y breve justificación					
No aplica					

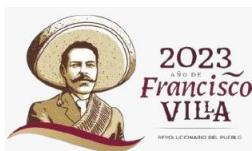



Universidad Intercultural del Estado de Puebla

Calle Principal a Lipuntahuaca s/n.
 Lipuntahuaca, Huehuetla, Puebla. C.P. 73475
 Móvil: 222 356 9937

www.uiiep.edu.mx

Clave	Concepto de gasto	Cantidad	Unidad de medida	Importe sin IVA	Importe con IVA
21MSU11 58H	Envase bidón de 50 litros tipo 3 c	4	pieza		
Descripción					
Envase de polietileno: Capacidad: 50 litros. Modelo "C3", color natural, tapón tipo k-52 negro de rosca con arillo poliform y sello de inviolabilidad, Estibable, Peso: 2150 Gramos. Altura: 540 mm, Ancho: 314 mm. Largo: 393 mm. Diámetro Boquilla: 48.5 mm					
Garantía					
Cartas					
Links y/o fotografías del producto					
					
Proveedores sugeridos y breve justificación					
No aplica					

Clave	Concepto de gasto	Cantidad	Unidad de medida	Importe sin IVA	Importe con IVA
	Equipo Automatizado de Riego para 300 plantas.	1	Kit		
Descripción					
El riego por goteo, como su nombre lo dice, es por gotas					
	Cinta de riego 100 m.	1	Timer digital	Bomba sugergible 2500 Lph	
	Tubo PE para manguera 12 m.	1	Codo para manguera	10 Cople mixto para manguera	
	10 Pieza T para manguera	1	Terminal tipo 8		
Garantía					
Cartas					
Links y/o fotografías del producto					
					
Proveedores sugeridos y breve justificación					
No aplica					

Clave	Concepto de gasto	Cantidad	Unidad de medida	Importe sin IVA	Importe con IVA
21MSU11 58H	Fibra de coco grado germinación: Contiene 5% Greña y 95% Polvo	5	pacas		
Descripción					
<p>Fibra de Coco en Pacas de 25 kg. Es un sustrato utilizado en agricultura para cultivos hidropónicos, y como materia prima para la elaboración de diferentes tipos de sustratos especiales. Grado germinación: Contiene 5% Greña y 95% Polvo. Fibra de coco 100% Natural, inocua, y sin productos químicos. Presentación: Paca comprimida de 25 litros con 165 a 185 litros; 22cm x 52cm x 56cm.</p> <p>Color: Café claro, RAS: 2.6, Conductividad Eléctrica: 1.425 +/-, pH: 5.98 a 6.7.</p> <p>Humedad: 8%. a 12%</p>					
Garantía					
Cartas					
Links y/o fotografías del producto					
					
Proveedores sugeridos y breve justificación					
No aplica					

Clave	Concepto de gasto	Cantidad	Unidad de medida	Importe sin IVA	Importe con IVA
21MSU11 58H	Rollo de Geomembrana Calibre 1200 de 6 metros de ancho y 95 kgs (50 metros de largo).	1	rollo		
Descripción					
Calibre 1200, 0.30 mm de espesor, Rollo de 6.00 ancho x 50.00m de largo, 0.300 Kg/m ² . La geomembrana es de polietileno de baja y alta densidad el cual cuenta con aditivo antibacterial, el cual está elaborado y diseñado con altos estándares de calidad. Cada rollo de geomembrana está verificado con tecnología de punta con el objetivo de garantizar una película libre de filtraciones. Los anchos de 6, 7 y 12 metros los hacen la mejor opción para pequeños reservorios de agua, además de garantizar menos empalmes que pudiesen representar posibles filtraciones.					
Garantía					
3 años					
Cartas					
Links y/o fotografías del producto					
					
Proveedores sugeridos y breve justificación					
No aplica					

Clave	Concepto de gasto	Cantidad	Unidad de medida	Importe sin IVA	Importe con IVA
	Levadura en polvo para pan paquete 450 gr.	6	Pieza		
Descripción					
Levadura en polvo. Unidad con 450gr. de levadura nevada, masa dulce. Es una levadura instantánea con alto poder fermentativo. Efectiva en masas con poco contenido en azúcar. Número de artículos: 1. Cantidad por unidades: 1. Formato del artículo: polvo. Cantidad de artículos por paquete: 1.					
Garantía					
Cartas					
Links y/o fotografías del producto					
Proveedores sugeridos y breve justificación					
No aplica					

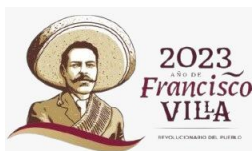

Universidad Intercultural del Estado de Puebla

Calle Principal a Lipuntahuaca s/n.
 Lipuntahuaca, Huehuetla, Puebla. C.P. 73475
 Móvil: 222 356 9937

www.uiep.edu.mx

Clave	Concepto de gasto	Cantidad	Unidad de medida	Importe sin IVA	Importe con IVA
	Malla Electrosoldada 66-1010 2.50X40M	1	Rollo		
Descripción					
Malla de acero de 250 x 4000 cm, útil como refuerzo para el concreto en una gran variedad de aplicaciones como casas, carreteras, túneles y puentes. De gran resistencia a la tensión y ahorra tiempo en la ejecución de la obra.					
Color	Plata	Ancho	250 cm		
Acabado	Brillante	Modelo	66-88		
Material	Acero	Garantía proveedor	90 días en tienda		
Largo	40 cm	Medida	2.5 m x 40 m		
Tipo	Malla	Calibre	Calibre 8		
Contenido	100m2	Presentación	Rollo		
Peso	112 kg	Alto	51 cm		
Garantía					
Cartas					
Links y/o fotografías del producto					
					
Proveedores sugeridos y breve justificación					
No aplica					

Clave	Concepto de gasto	Cantidad	Unidad de medida	Importe sin IVA	Importe con IVA
	Malla hexagonal (gallinera) 1.0m X 25 mm - 45 m	2	Rollo		
Descripción					
Malla hexagonal fabricada en acero Galvanizado de la mejor calidad. Alambre de refuerzo cada 30 cm. Alambres suaves y maleables, acabado galvanizado y rollos vitafilmados. Mayor resistencia a la corrosión y mayor servicio. Abertura: 25 mm. Altura: 1 MTS. Rollo de 45 MTS.					
Garantía					
Cartas					
Links y/o fotografías del producto					
					
Proveedores sugeridos y breve justificación					
No aplica					

Clave	Concepto de gasto	Cantidad	Unidad de medida	Importe sin IVA	Importe con IVA
	Malla hexagonal (gallinera) 1.75m X 25 mm - 45 m	2	Rollo		
Descripción					
Malla hexagonal. Fabricada de alambres galvanizados trenzados entre sí formando hexágonos, brinda la durabilidad y resistencia ideal para cualquier cerco perimetral. Altura: 1.75 MTS. Largo: 45 MTS. Calibre: 20. Abertura: 50MM.					
Garantía					
Cartas					
Links y/o fotografías del producto					
Proveedores sugeridos y breve justificación					
No aplica					

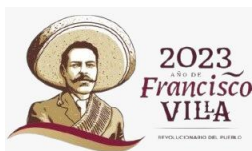

Universidad Intercultural del Estado de Puebla

Calle Principal a Lipuntahuaca s/n.
 Lipuntahuaca, Huehuetla, Puebla. C.P. 73475
 Móvil: 222 356 9937

www.uiiep.edu.mx

Clave	Concepto de gasto	Cantidad	Unidad de medida	Importe sin IVA	Importe con IVA
	Melaza uso agrícola (25kg/garrafón)	2	Garrafa		
Descripción					
Melaza de caña líquida sólida para uso agropecuario. Formato de venta: 1. Unidades por pack: 1. Unidades por envase: 1. Tipo de envase: Pet reciclable. Garrafa de 20 litros con 25 kilos.					
Garantía					
Cartas					
Links y/o fotografías del producto					
					
Proveedores sugeridos y breve justificación					
No aplica					

Clave	Concepto de gasto	Cantidad	Unidad de medida	Importe sin IVA	Importe con IVA
	Peat Moss Triabon para Germinación con Nutrientes de 250 lt (pacas de 40 kg)	4	Saco		
Descripción					
Peat Moss Fino Especial para Germinación con carga de nutrientes de nitrógeno, fósforo y potasio, y pH ligeramente ácido lo cual lo hace ideal para la germinación de cualquier tipo de semillas. Nutrientes: nitrógeno: 100 a 150 mg/L, Fósforo: 100 a 150 mg/L, Potasio: 120 a 200 mg/L, Sales: 1.2 g/L. Presentación: paca de 5.3 pies cúbicos con aproximadamente 25 litros con un peso aproximado de 40 kg.					
g Garantía					
Cartas					
Links y/o fotografías del producto					
Proveedores sugeridos y breve justificación					
No aplica					

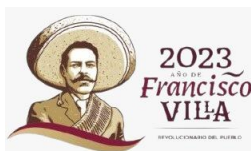

Universidad Intercultural del Estado de Puebla

Calle Principal a Lipuntahuaca s/n.
Lipuntahuaca, Huehuetla, Puebla. C.P. 73475
Móvil: 222 356 9937

www.uiiep.edu.mx

Clave	Concepto de gasto	Cantidad	Unidad de medida	Importe sin IVA	Importe con IVA
	Hortiperl Perlita Mineral - Termolita (saco de 125 litros Peso de 11 kg.)	4	Saco		
Descripción					
<p>El Hortiperl es un sustrato mineral expandido, formado por óxidos de silicio, de origen volcánico, y el cual sirve para darle estructura al suelo y/o sustratos, así como para almacenar humedad y nutrientes para la raíz de la planta. La perlita es un sustrato mejorador de suelos y acondicionador de sustratos, utilizado en la horticultura y agricultura para germinar semillas y cultivar cualquier tipo de hortalizas, frutos, hierbas o flores. Presentación: Saco de 25 Litros, con un peso de 11 kg. Esto físico-químico: Esteril e inerte. pH: 6.5 a 7.5.</p>					
Garantía					
Cartas					
Links y/o fotografías del producto					
Proveedores sugeridos y breve justificación					
No aplica					

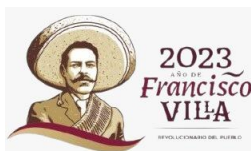

Universidad Intercultural del Estado de Puebla

Calle Principal a Lipuntahuaca s/n.
 Lipuntahuaca, Huehuetla, Puebla. C.P. 73475
 Móvil: 222 356 9937

www.uiiep.edu.mx

Clave	Concepto de gasto	Cantidad	Unidad de medida	Importe sin IVA	Importe con IVA																								
21MSU11 58H	Aislante de Calor – Pintura Aislante Cubeta de 19 L.	1	pieza																										
Descripción																													
<p>recubrimiento Ultra-Reflejante, transpirable con materiales tipo cerámicos micro-cristalinos de alta reflectancia térmica en emulsión acrílica. Se recomienda su aplicación en lámina galvanizada, metales, hormigón, ladrillos, PVC , asfalto y otros materiales de techos y paredes. Es anticorrosivo / antioxidante para techos de metal o estructuras expuestas a la corrosión ambiental causadas por la humedad o la lluvia ácida. Pintura Aislante Cubeta de 19 litros, Color: Blanco intenso.</p>																													
<table border="1"> <thead> <tr> <th colspan="3">Parámetros de medida</th> </tr> </thead> <tbody> <tr> <td>Solidos (%)</td> <td>ASTM D 1644</td> <td>43-49</td> </tr> <tr> <td>Solidos por volumen (%)</td> <td>ASTM D 2697</td> <td>33-44</td> </tr> <tr> <td>Viscosidad (cp)</td> <td>ASTM D 562</td> <td>125-140</td> </tr> <tr> <td>Densidad (g/ml)</td> <td>ASTM 1475</td> <td>1.215-1.286</td> </tr> <tr> <td>Emisividad</td> <td>ASTM C1371</td> <td>0.91</td> </tr> <tr> <td>Reflectividad inicial (%)</td> <td>ASTM C1549</td> <td>88</td> </tr> <tr> <td>Reflectividad prolongada (%)</td> <td>ASTM C1549</td> <td>84</td> </tr> </tbody> </table>						Parámetros de medida			Solidos (%)	ASTM D 1644	43-49	Solidos por volumen (%)	ASTM D 2697	33-44	Viscosidad (cp)	ASTM D 562	125-140	Densidad (g/ml)	ASTM 1475	1.215-1.286	Emisividad	ASTM C1371	0.91	Reflectividad inicial (%)	ASTM C1549	88	Reflectividad prolongada (%)	ASTM C1549	84
Parámetros de medida																													
Solidos (%)	ASTM D 1644	43-49																											
Solidos por volumen (%)	ASTM D 2697	33-44																											
Viscosidad (cp)	ASTM D 562	125-140																											
Densidad (g/ml)	ASTM 1475	1.215-1.286																											
Emisividad	ASTM C1371	0.91																											
Reflectividad inicial (%)	ASTM C1549	88																											
Reflectividad prolongada (%)	ASTM C1549	84																											
Garantía																													
Cartas																													
Links y/o fotografías del producto																													
https://shellcoat.com/?gclid=Cj0KCQjwj5mpBhDJARIsAOVjBdqXQW1dw5lywAykZCmw8IHrtJyvJLkXXz5mFK-TC--tEXLKAcljXpMaAkRwEALw_wcB																													
Proveedores sugeridos y breve justificación																													
No aplica																													

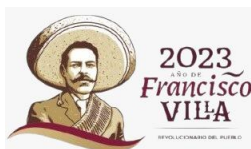

Universidad Intercultural del Estado de Puebla

 Calle Principal a Lipuntahuaca s/n.
 Lipuntahuaca, Huehuetla, Puebla. C.P. 73475
 Móvil: 222 356 9937

www.uiep.edu.mx

Clave	Concepto de gasto	Cantidad	Unidad de medida	Importe sin IVA	Importe con IVA
21MSU11 58H	Salvado de trigo (40 kg)	5	Saco		
Descripción					
<p>Salvado (afrecho y afrechillo) de trigo uso forrajero para nutrición animal. Bulto de 40 kilos. es uno de los subproductos de la extracción de harina (almidón) de la fracción fibrosa de las cubiertas del pericarpio del grano de trigo (de más lenta tasa de fermentación) se ha concentrado en la materia seca para la alimentación animal, contiene carbohidratos, que le confiere el valor energético deriva fundamentalmente de la "fibra" de la cubierta de los granos.</p>					
Garantía					
Cartas					
Links y/o fotografías del producto					
Proveedores sugeridos y breve justificación					
No aplica					

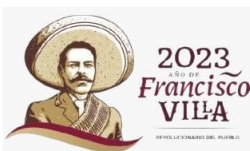

Universidad Intercultural del Estado de Puebla

Calle Principal a Lipuntahuaca s/n.
 Lipuntahuaca, Huehuetla, Puebla. C.P. 73475
 Móvil: 222 356 9937

www.uiiep.edu.mx

Clave	Concepto de gasto	Cantidad	Unidad de medida	Importe sin IVA	Importe con IVA
	Costal de Sustrato Vermiculita de 100 litros (tasa 0%)	4	Costal		
Descripción					
<p>Sustrato de origen mineral. La vermiculita es ideal para germinar en almácigos o bolsas de plástico y cultivar hortalizas de porte alto y mediano gracias a su excelente drenaje y retención de líquidos. Además de ser ligera, es muy útil como mejorador de tierras de cultivo ya que ayuda a la correcta aireación de las raíces de tus plantas. Presentación: costal de 100 litros. Medida: 25 X 50 cm. Porosidad: 80% a 90%. Retención de líquidos: 68%. Tamaño de los granos: 4 milímetros. pH: 6.8 a 7.2. Durabilidad: 2 años. Estado físico-químico: estéril. Origen: mineral.</p>					
Garantía					
Cartas					
Links y/o fotografías del producto					
<div style="display: flex; align-items: center; justify-content: center;">   </div> <p style="text-align: center;">https://hydroenv.com.mx/catalogo/index.php?main_page=product_info&products_id=145</p>					
Proveedores sugeridos y breve justificación					
No aplica					

ANEXO TÉCNICO

Jardín Etnobiológico de los Siete Pueblos Originarios del Estado de Puebla
Proyecto CAR RENAJEB-2023-24/PUE

Clave	Concepto de gasto	Cantidad	Unidad de medida	Importe sin IVA	Importe con IVA
	Bieldo para paja, 4 dientes, mango 48"	4			\$ 2,000
Descripción					
Cabeza de acero forjada en una sola pieza, casquillo y collar metálicos que refuerzan el encabado, mango de madera de 1.22 metros, cuatro dientes de 22 cm de ancho y 32 cm de largo.					
Garantía					
Sin Garantía					
Cartas					
Links y/o fotografías del producto					
Proveedores sugeridos y breve justificación					
No aplica					

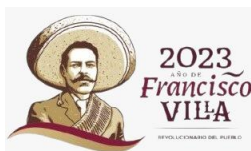

Universidad Intercultural del Estado de Puebla

Calle Principal a Lipuntahuaca s/n.
Lipuntahuaca, Huehuetla, Puebla. C.P. 73475
Móvil: 222 356 9937

www.uiep.edu.mx

Clave	Concepto de gasto	Cantidad	Unidad de medida	Importe sin IVA	Importe con IVA
	Caracoles	2	Pieza		
Descripción					
2 caracoles grandes de 30 cm largo, mar natural. Instrumento que comúnmente se hace sonar durante las diversas etapas de las ceremonias y rituales en el temazcal.					
Garantía					
No aplica					
Cartas					
No aplica					
Links y/o fotografías del producto					
					
Proveedores sugeridos y breve justificación					
No aplica					

Clave	Concepto de gasto	Cantidad	Unidad de medida	Importe sin IVA	Importe con IVA
	Cubetas galvanizadas	4	Pieza		
Descripción					
4 cubetas tipo americano de lámina galvanizadas de 25 litros con un diámetro superior 33.7 cm, diámetro inferior 29.4 cm, alto 31.6 cm y peso 1.6 kg.					
Garantía					
Sin garantía					
Cartas					
Links y/o fotografías del producto					
					
Proveedores sugeridos y breve justificación					
No aplica					

Clave	Concepto de gasto	Cantidad	Unidad de medida	Importe sin IVA	Importe con IVA
	Cubetas de plástico	4	Pieza		
Descripción					
Cubeta de polipropileno industrial, color negro, sin tapa, con asa de metal de 20 litros					
Garantía					
Sin garantía					
Cartas					
Links y/o fotografías del producto					
					
Proveedores sugeridos y breve justificación					
No aplica					

Clave	Concepto de gasto	Cantidad	Unidad de medida	Importe sin IVA	Importe con IVA
	Jícaras naturales	10	Piezas		
Descripción					
<p>Jícaras naturales para beber o servir alimentos Diámetro aproximado: 14 cm (+1cm) Altura aproximada: 10cm (+1cm) Contenido 10 piezas</p>					
Garantía					
No aplica					
Cartas					
No aplica					
Links y/o fotografías del producto					
					
Proveedores sugeridos y breve justificación					
No aplica					

Clave	Concepto de gasto	Cantidad	Unidad de medida	Importe sin IVA	Importe con IVA
	Copal blanco y accesorio	1	Pieza		\$700

Descripción

Copal blanco, 250 gramos con accesorio – quemador de latón para colgar incensario/carbón quemador de Incienso, 11.4 cm de Alto

Garantía

Sin garantía

Cartas

Links y/o fotografías del producto



Proveedores sugeridos y breve justificación

No aplica

Clave	Concepto de gasto	Cantidad	Unidad de medida	Importe sin IVA	Importe con IVA
	Maraca para ceremonias y cantos de temazcal	3			
Descripción					
Maraca con diseño de Quetzalcóatl, bola de cuastecomate, 30 centímetros de largo, mango de madera con 10 centímetros de largo .					
Garantía					
Sin Garantía					
Cartas					
Links y/o fotografías del producto					
					
Proveedores sugeridos y breve justificación					
No aplica					

Clave	Concepto de gasto	Cantidad	Unidad de medida	Importe sin IVA	Importe con IVA
	Pala cuadrada	4	Piezas		
Descripción					
Pala cuadrada, puño "Y", cabeza de acero al carbono, mango de madera con puño Confort Grip, Collar reforzado que proporciona un ensamble robusto, hombros rolados atrás.					
Garantía					
Sin Garantía					
Cartas					
Links y/o fotografías del producto					
Proveedores sugeridos y breve justificación					
No aplica					

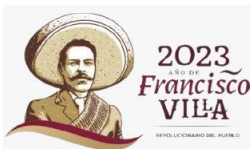

Universidad Intercultural del Estado de Puebla

Calle Principal a Lipuntahuaca s/n.
Lipuntahuaca, Huehuetla, Puebla. C.P. 73475
Móvil: 222 356 9937

www.uiep.edu.mx

Clave	Concepto de gasto	Cantidad	Unidad de medida	Importe sin IVA	Importe con IVA
	Piedra volcanica	1 viaje			
Descripción					
Un viaje de piedra volcanica.					
Garantía					
Sin Garantía					
Cartas					
Links y/o fotografías del producto					
					
Proveedores sugeridos y breve justificación					
No aplica					

Clave	Concepto de gasto	Cantidad	Unidad de medida	Importe sin IVA	Importe con IVA
	Pintura acrílica a base de agua especialmente para cuero	5	Pieza		
Descripción					
Pintura acrílica de 4 oz, especialmente para piel de acabado normal de la marca Ángelus. Una unidad color: Negro, blanco, rojo, amarillo y azul.					
Garantía					
Sin garantía					
Cartas					
Links y/o fotografías del producto					
Proveedores sugeridos y breve justificación					
No aplica					

Clave	Concepto de gasto	Cantidad	Unidad de medida	Importe sin IVA	Importe con IVA
	Sellador acrílico	1	Pieza		
Descripción					
Frasco de 4oz de sellador acrílico No. 600 para acabado normal de la marca Ángelus					
Garantía					
Sin garantía					
Cartas					
Links y/o fotografías del producto					
Proveedores sugeridos y breve justificación					
No aplica					

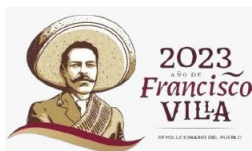

Universidad Intercultural del Estado de Puebla

Calle Principal a Lipuntahuaca s/n.
Lipuntahuaca, Huehuetla, Puebla. C.P. 73475
Móvil: 222 356 9937

www.uiep.edu.mx

Clave	Concepto de gasto	Cantidad	Unidad de medida	Importe sin IVA	Importe con IVA
	Tambores	1	Pieza		
Descripción					
Tambor de 35cm con amarre de piola, una baqueta de piel de mula, aro de madera. Instrumento para temazcales ceremoniales.					
Garantía					
No aplica					
Cartas					
No aplica					
Links y/o fotografías del producto					
					
Proveedores sugeridos y breve justificación					
No aplica					

ANEXO TÉCNICO

Jardín Etnobiológico de los Siete Pueblos Originarios del Estado de Puebla
Proyecto CAR RENAJEB-2023-24/PUE

Clave	Concepto de gasto	Cantidad	Unidad de medida	Importe sin IVA	Importe con IVA
Lingüística	Paisaje lingüístico en lenguas originarias en el jardín etnobiológico de los siete pueblos originarios del estado de Puebla	1	Servicio		
Descripción					
Garantía					
No aplica					
Cartas					
No aplica					
Links y/o fotografías del producto					
 					



SEÑALÉTICAS



Proveedores sugeridos y breve justificación

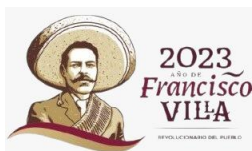

Universidad Intercultural del Estado de Puebla

Calle Principal a Lipuntahuaca s/n.
Lipuntahuaca, Huehuetla, Puebla. C.P. 73475
Móvil: 222 356 9937

www.uiep.edu.mx

ANEXO TÉCNICO

Jardín Etnobiológico de los Siete Pueblos Originarios del Estado de Puebla
 Proyecto CAR RENAJEB-2023-24/PUE

Clave	Concepto de gasto	Cantidad	Unidad de medida	Importe sin IVA	Importe con IVA
Repositorios	Bocinas para computadora	1	Pieza	445.16	
Descripción					
Especificaciones técnicas: Total de vatios reales (RMS): 25 W Subwoofer: 15 W Bocinas satélite: 2 x 5 W Entrada de 3,5 mm: 1 Toma de auriculares: 1 Controles: Encendido y volumen en la sección de control con cable					
DIMENSIONES Satélite (izquierdo y derecho): Altura x Anchura x Profundidad: 146,2 mm x 89,4 mm x 81,0 mm Peso: 480 g, peso total de ambas bocinas satélite.					
Subwoofer: Altura x Anchura x Profundidad: 228,4 mm x 150 mm x 220 mm Peso: 2,3 kg					
Garantía					
No aplica					
Cartas					
No aplica					
Links y/o fotografías del producto					
					
Proveedores sugeridos y breve justificación					
JV System S.A. de C.V. 18 sur 5343, Col. Jardines de San Manuel. CP. 72570. Puebla, Pue. (222) 245-93-40					

Clave	Concepto de gasto	Cantidad	Unidad de medida	Importe sin IVA	Importe con IVA
Repositorios.	4 botellas de tinta color negro, amarillo, magenta, y cyan	10	cajas		
Descripción					
Botellas de tinta para uso en la impresora multifuncional Canon Pixma, colores: negro, amarillo, magenta y cyan.					
Garantía					
No aplica.					
Cartas					
No aplica.					
Links y/o fotografías del producto					
Proveedores sugeridos y breve justificación					

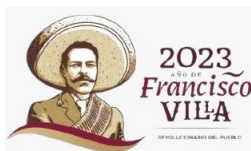

Universidad Intercultural del Estado de Puebla

Calle Principal a Lipuntahuaca s/n.
Lipuntahuaca, Huehuetla, Puebla. C.P. 73475
Móvil: 222 356 9937

www.uiep.edu.mx

Clave	Concepto de gasto	Cantidad	Unidad de medida	Importe sin IVA	Importe con IVA
Repositorios.	Cámara web	1	pieza		
Descripción					
Alimentación: 5 Vcc 500mA • Conector: USB 3.0 • Sensor de Imagen: HDCMOS ov • Resolución máxima: 1080p (1920x1080) • Pixeles: 2 MP • Material: Plástico ABS • Longitud del cable: 1.5 mts • Compatibilidad: Windows Vista,7,8,10, Mac OS.					
Medidas: 9 x 5.7 x 5.4 cm • Peso: 105 g					
Garantía					
No aplica.					
Cartas					
No aplica.					
Links y/o fotografías del producto					
Proveedores sugeridos y breve justificación					

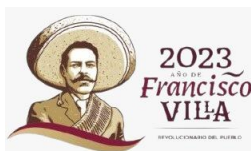

Universidad Intercultural del Estado de Puebla

Calle Principal a Lipuntahuaca s/n.
Lipuntahuaca, Huehuetla, Puebla. C.P. 73475
Móvil: 222 356 9937

www.uiep.edu.mx

Clave	Concepto de gasto	Cantidad	Unidad de medida	Importe sin IVA	Importe con IVA
Repositorios	Diadema	1	Pieza		
Descripción					
Diadema / alámbrica binaural usb-a reducción de ruido con micrófono control en el cable color negro con naranja.					
Garantía					
No aplica.					
Cartas					
No aplica.					
Links y/o fotografías del producto					
					
Proveedores sugeridos y breve justificación					

Clave	Concepto de gasto	Cantidad	Unidad de medida	Importe sin IVA	Importe con IVA
Repositorios	PC-DESKTOP-COMPUTADORA DE ESCRITORIO-ALL IN ONE, 23.8'', TOUCH, PROCESADOR I5-1235U 3.3 GH, 12 GB, Disco duro de 1 TB +256GB SSD.	1	Pieza		
Descripción					
Core™ i5 60,5 cm (23.8") 1920 x 1080 Pixeles Pantalla táctil 12 GB DDR4-SDRAM 1256 GB HDD+SSD PC todo en uno Windows 11 Home Wi-Fi 6E (802.11ax) Blanco					
Garantía					
No aplica					
Cartas					
No aplica					
Links y/o fotografías del producto					
					
Proveedores sugeridos y breve justificación					

Clave	Concepto de gasto	Cantidad	Unidad de medida	Importe sin IVA	Importe con IVA
Repositorios	Kit de teclado y ratón inalámbrico	1	1 kit de 2 piezas		
Descripción					
Kit de teclado y ratón (mouse) inalámbrico. El teclado para uso en español.					
Garantía					
No aplica.					
Cartas					
No aplica.					
Links y/o fotografías del producto					
					
Proveedores sugeridos y breve justificación					

Clave	Concepto de gasto	Cantidad	Unidad de medida	Importe sin IVA	Importe con IVA
Repositorios	Impresora Inalámbrica Multifuncional para la Oficina	1	Pieza		
Descripción					
<p>Impresión a cara sencilla y doble, color y blanco y negro, resolución hasta 4800*1200 dpi, impresión de hasta 5,000 páginas por mes, papel tamaño carta, oficio, A4, Legal, impresión en papel fotográficos, brillante, fotográfico.</p> <p>Copia a color en 22 segundos.</p> <p>Escaner Plano Resolución 1200 * 2400 dpi, Tamaños carta y oficio.</p>					
Garantía					
No aplica					
Cartas					
No aplica					
Links y/o fotografías del producto					
Proveedores sugeridos y breve justificación					

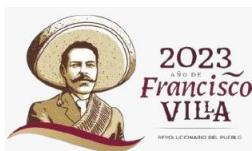

Universidad Intercultural del Estado de Puebla

Calle Principal a Lipuntahuaca s/n.
Lipuntahuaca, Huehuetla, Puebla. C.P. 73475
Móvil: 222 356 9937

www.uiiep.edu.mx

Clave	Concepto de gasto	Cantidad	Unidad de medida	Importe sin IVA	Importe con IVA
Repositorios	UPS, Equipo "No-brake"	1	Pieza		
Descripción					
No brake interactivo. 1200VA/480W, 120Vca, 50/60 Hz, 81-45 Vca, 13 Amps/1560 W, 120 Vca, 5 salidas con respaldo de batería y 5 solo con supresión de picos, 4 hr de recuperación, Indicador LCD Modo Ac/ Sobrecarga/ Entrada de voltaje/salida de voltaje, Porcentaje de carga, Capacidad de batería, Puerto USB soporta Windows 2000/2003/XP/2008.					
Garantía					
No aplica					
Cartas					
No aplica					
Links y/o fotografías del producto					
 					

ANEXO TÉCNICO

JEB-UIEP_ 2023

Clave	Concepto de gasto	Cantidad	Unidad de medida	Importe sin IVA	Importe con IVA
	Cámara de fototrampeo (de visión nocturna)	10	Pieza		
Descripción					
<ul style="list-style-type: none"> ● La resolución ultra alta de 1080P HD y 20MP. ● Con 38 LEDs sin brillo, esta cámara captura imágenes y vídeos detallados en blanco y negro de visión nocturna de forma silenciosa. ● Tiene un alcance de 25 metros. ● Con pantalla de 2" ● Utilice 4 u 8 pilas alcalinas AA ● A prueba de agua y fácil ajuste del ángulo de la lente. ● La pantalla LCD y el objetivo están orientados hacia delante, lo que te permite ajustar el ángulo y la posición del objetivo fácilmente cuando instales la cámara. ● Excelente sensibilidad de detección y grabación en bucle continuo, la combinación de 0.2s de velocidad de disparo rápido, 3 disparos continuos, y el sensor de movimiento activado. ● Adopta una tarjeta SD de tamaño normal y con la ranura de la tarjeta en el lado derecho del cuerpo de la cámara, es bastante fácil insertar y extraer la tarjeta. ● Cuenta con botones de menú ergonómicos con los iconos en ellos en un color brillante especialmente cuando en el campo o en el bosque donde la luz natural es pobre. ● Esta cámara de rastreo es fácil de configurar e instalar. 					
Garantía					
No aplica					
Cartas					
No aplica					
Links y/o fotografías del producto					

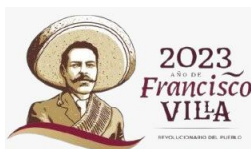

Universidad Intercultural del Estado de Puebla

Calle Principal a Lipuntahuaca s/n.
Lipuntahuaca, Huehuetla, Puebla. C.P. 73475
Móvil: 222 356 9937

www.uiiep.edu.mx



Proveedores sugeridos y breve justificación

No aplica

ANEXO TÉCNICO
JEB-UIEP_2023

Clave	Concepto de gasto	Cantidad	Unidad de medida	Importe sin IVA	Importe con IVA
	Telescopio para observar aves	2	Pieza		
Descripción					
<p>Telescopio para observar aves silvestres. Su tamaño portátil hace que sea perfecto para guardar en un bolsillo y llevarlo para observación de vida silvestre.</p> <p>Lente objetivo grande de 50 mm con excelente capacidad de captación de luz.</p> <p>Recubrimientos y prismas.</p> <p>El monocular cuenta con óptica de revestimiento múltiple. Además, los prismas dentro del monocular están hechos de vidrio BaK-4 de alta calidad para que más luz se refleje en sus caras internas y pase a través del ojo.</p> <p>Los prismas BaK-4 maximizan la transmisión de luz para obtener imágenes notablemente brillantes y muy detalladas.</p> <p>Una carcasa duradera.</p> <p>Ver a través del monocular es cómodo tanto para usuarios de anteojos como para usuarios que no usan anteojos, gracias al ojo giratorio.</p> <p>Es totalmente impermeable y lleno de gas nitrógeno seco para evitar el empañamiento interno es totalmente impermeable y lleno de gas nitrógeno seco para evitar el empañamiento interno.</p> <p>con un enfoque cercano de solo 9 pies, por lo que es perfecto para observadores de vida silvestre</p> <p>El monocular es adaptable al trípode, por lo que puedes montarlo en cualquier monopie fotográfico estándar o trípode para una visualización prolongada o digitiscoping (fotografía a través del ocular)</p> <p>El monocular con su adaptador de smartphone incluido. Este accesorio conecta a cualquier smartphone al ocular.</p> <p>Adaptador adicional para smartphone, control remoto Bluetooth y trípode incluido.</p>					
Garantía					
No aplica					
Cartas					
No aplica					
Links y/o fotografías del producto					
<p>Fotografía del equipo</p>					
Proveedores sugeridos y breve justificación					

Clave	Concepto de gasto	Cantidad	Unidad de medida	Importe sin IVA	Importe con IVA
	Binoculares 15x56	1	Pieza		
Descripción					
<p>Binoculares 15x56 para monitoreo de fauna silvestre 15x56mm. Óptica completamente multicapa FMC (Fully MultiCoated), lo que evita reflejos y distorsiones de la imagen. FOV: 235' a 1000yd / 78m a 1000 m Prisma BaK-4: de vidrio de corona de bario Sistema de Prismas ROOF, más ligeros, más compactos y más ergonómicos. Lente ED Prime Glass Protección exclusiva EXO Barrier se adhiere molecularmente al vidrio repeliendo agua, aceite, polvo, escombros y previniendo rayones. Recubrimiento de fase PC-3, aplicado a los prismas, mejora el contraste y resolución. Resistentes al agua y a la neblina: Grado IPX7. Garantía contra filtraciones a por lo menos a 1 metro de profundidad en el agua durante 30 minutos Cubierta termo moldeada de goma, para que resista golpes y caídas equivalentes a 1 metro Entrada para adaptador de Trípode</p>					
Garantía					
Garantía del vendedor: 20 años					
Cartas					
No aplica					
Links y/o fotografías del producto					
 <p>Fotos: Binoculares</p>					
Proveedores sugeridos y breve justificación					
No aplica					

Clave	Concepto de gasto	Cantidad	Unidad de medida	Importe sin IVA	Importe con IVA
	Cámara fotográfica	1	Pieza		
Descripción					
<ul style="list-style-type: none"> ● Cámara fotográfica para el monitoreo de fauna silvestre. ● Lente RF compacta, ligera y de alta calidad con un rango de zoom versátil de 24 a 105 mm. ● Estabilización óptica de imagen hasta 5 paradas de corrección de vibración. ● Aumento máximo de 0,4 x y distancia mínima de enfoque de 0,2 m en enfoque automático. ● Aumento máximo de 0,5 x y distancia mínima de enfoque de 0,1 m cuando se utiliza macro de enfoque central. ● Utiliza el software EOS Utility Webcam Beta (Mac y Windows) para convertir la cámara Canon en una cámara web de alta calidad. ● Dimensión de la cámara 7,67 x 7,67 x 8,89 cm; 453,59 g. ● Cuenta con una pantalla de 3”. ● Cuenta con una resolución efectiva de 26,2 MP. 					
Garantía					
No aplica					
Cartas					
No aplica					
Links y/o fotografías del producto					
Proveedores sugeridos y breve justificación					

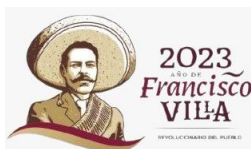

Universidad Intercultural del Estado de Puebla

Calle Principal a Lipuntahuaca s/n.
Lipuntahuaca, Huehuetla, Puebla. C.P. 73475
Móvil: 222 356 9937

www.uiiep.edu.mx

Clave	Concepto de gasto	Cantidad	Unidad de medida	Importe sin IVA	Importe con IVA
	Baterías de litio recargables	8	Paquete		
Descripción:					
<ul style="list-style-type: none"> ● Baterías Recargables AA para las cámara de foto-trampeo. ● Dura hasta 400 recargas ● Para uso en aparatos de alto consumo y uso recurrente ● Las pilas Recargables Duracell brindan la energía para tus dispositivos ● Conserva su poder en dispositivos que demandan gran cantidad de Energía ● Ligeramente mas anchas que las convencionales ● Estas potentes pilas NiMH funcionan con cualquier cargador de baterías NiMH 					
Garantía					
No aplica					
Cartas					
No aplica					
Links y/o fotografías del producto					
Proveedores sugeridos y breve justificación					
No aplica					

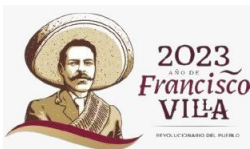

Universidad Intercultural del Estado de Puebla

Calle Principal a Lipuntahuaca s/n.
Lipuntahuaca, Huehuetla, Puebla. C.P. 73475
Móvil: 222 356 9937

www.uiep.edu.mx

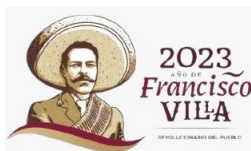

Clave	Concepto de gasto	Cantidad	Unidad de medida	Importe sin IVA	Importe con IVA
	Memorias MicroSD 32 GB	1	Paquete		
Descripción:					
<ul style="list-style-type: none"> ● Memoria MicroSDHC con Adaptador Clase 10, UHS-I 100 MB/s (25 Piezas, 32 GB) ● Velocidades más rápidas. Velocidades de Clase 10 UHS-I hasta 100MB/s ● Optimizadas para usar con dispositivos Android. Mejor desempeño cuando se usa con un smartphone o tableta Android ● Durable — La tarjeta ha sido probada ampliamente y está completamente comprobado que es a prueba de agua, a prueba de temperatura, a prueba de impactos y vibración, y a prueba de rayos X. 					
Garantía					
No aplica					
Cartas					
No aplica					
Links y/o fotografías del producto					
Paquete de 25 piezas					
Proveedores sugeridos y breve justificación					
No aplica					



Universidad Intercultural del Estado de Puebla

Calle Principal a Lipuntahuaca s/n.
Lipuntahuaca, Huehuetla, Puebla. C.P. 73475
Móvil: 222 356 9937

www.uiiep.edu.mx

Clave	Concepto de gasto	Cantidad	Unidad de medida	Importe sin IVA	Importe con IVA
	Laptop	1	Pieza		
Descripción:					
<ul style="list-style-type: none"> ● Laptop o computadora portátil, integrada con un sistema operativo Mac OS. ● Con una velocidad de la CPU de 0.01 ● Computadora portátil con pantalla Liquid Retina de 15.3 pulgadas, y alta resolución tiene 500 nits de brillo y una amplia gama de colores P3. ● Cuenta con 8GB GB de RAM y con un disco duro de 512 GB. ● Cuenta con teclado retroiluminado y una cámara FaceTime HD de 1080p y Touch ID. ● Este equipo es fácil de trasladar por su delgada estructura y su peso ligero debido a su carcasa de aluminio 100% reciclado. ● Cuenta con un potente CPU de 8 núcleos, su GPU de 10 núcleos y hasta 24 GB de memoria unificada. ● Es de batería de larga duración de hasta 18 horas por su chip M2 de Apple. ● Es un equipo que trabaja en silencio ya que no tiene ventilador. ● Las actualizaciones de software gratuitas lo mantienen todo funcionando sin problema y seguridad con apps optimizadas para los chips de Apple, incluso las que más usas, como Microsoft Excel, PowerPoint, Adobe Creative Cloud y Google Workspace. 					
Garantía					
UN AÑO Y HASTA 90 DÍAS DE SOPORTE TÉCNICO GRATUITO.					
Cartas					
No aplica					
Links y/o fotografías del producto					
  <p>Conexiones fáciles y rápidas.</p> <p>Dos puertos Thunderbolt</p> <p>MagSafe</p> <p>Entrada para audífonos</p>					
Proveedores sugeridos y breve justificación					
No aplica					



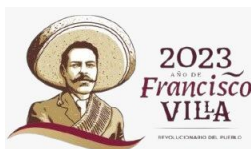

Clave	Concepto de gasto	Cantidad	Unidad de medida	Importe sin IVA	Importe con IVA
	Trampas para fauna silvestre	2	Pieza		
Descripción					
<ul style="list-style-type: none"> ● Trampas para fauna silvestre y liberación. ● La trampa para animales de metal Kat Sense Smart Live Capture proporciona un método para atrapar animales silvestres sin matarlos. ● Utiliza cebo para atraer al roedor a la trampa y tan pronto como lo hace, la puerta se cierra. La ardilla capturada permanece dentro de la trampa hasta que se libera en un área abierta lejos de casa. ● Esta trampa ha sido galvanizada y recubierta en polvo para prevenir el óxido y está hecha de metal resistente que durará generaciones venideras que atrapa hábilmente las comadrejas sin matarlas. ● Medidas: 40 x 13 x 13 cm. 					
Garantía					
No aplica					
Cartas					
No aplica					
Links y/o fotografías del producto					
Proveedores sugeridos y breve justificación					
No aplica					



Universidad Intercultural del Estado de Puebla

Calle Principal a Lipuntahuaca s/n.
Lipuntahuaca, Huehuetla, Puebla. C.P. 73475
Móvil: 222 356 9937

www.uiiep.edu.mx

Clave	Concepto de gasto	Cantidad	Unidad de medida	Importe sin IVA	Importe con IVA
	Bocina portatil	1	Pieza		
Descripción:					
<ul style="list-style-type: none"> ● Bocina portátil. Altavoz Bluetooth. ● Más sonido a tu alrededor: diseñado para ofrecer un verdadero sonido de 360 ° para una cobertura uniforme; el soundlink revolve+ ii reproduce sonidos a un volumen más alto y con graves más profundos con una batería de mayor duración que el soundlink revolve ii ● Altavoz portátil duradero: el soundlink revolve+ ii es resistente al agua y al polvo (clasificación ip55); además, es fácil de transportar, ya que tiene un asa de material flexible ● Duración mejorada de la batería: con hasta 17 horas de duración gracias a una batería recargable de iones de litio, obtienes más tiempo de reproducción que con el altavoz soundlink revolve+ original; la carga es fácil a través del puerto usb micro-b ● Micrófono incorporado: contesta llamadas y accede al asistente de voz predeterminado de tu dispositivo directamente desde el altavoz; conecta el altavoz a un dispositivo compatible con amazon alexa, como echo dot, para obtener aún más control manos libres de tu música. 					
Garantía					
No aplica					
Cartas					
No aplica					
Links y/o fotografías del producto					
<div style="display: flex; align-items: center;">  <div style="margin-left: 20px;"> <p>Bose SoundLink Revolve+ (Serie II) : Altavoz Bluetooth Portátil. Altavoz Inalámbrico Resistente al Agua con Batería de Larga Duración, Plata</p> <p>Color:Plata</p> <p>Estilo:Altavoz Bluetooth</p> <div style="display: flex; gap: 10px;">     </div> </div> </div>					
Proveedores sugeridos y breve justificación					
No aplica					

Clave	Concepto de gasto	Cantidad	Unidad de medida	Importe sin IVA	Importe con IVA
	Apuntador presentador	3	Pieza		
Descripción:					
<ul style="list-style-type: none"> ● Apuntador presentador ● El presentador inalámbrico está hecho de aleación de aluminio. ● Proporciona una sensación cómoda y suave. ● Utiliza una luz verde mejorada, que es brillante y fácil de ver contra cualquier fondo con iluminación brillante o de poca iluminación. ● Tiene un rango inalámbrico de hasta 328 pies. ● La batería de polímero de litio integrada de 400 mAh ● Las funciones necesarias como página arriba, página apagada, diapositivas de reproducción, visualización negra, el presentador inalámbrico también soporta hipervínculos. 					
Garantía					
No aplica					
Cartas					
No aplica					
Links y/o fotografías del producto					
Proveedores sugeridos y breve justificación					
No aplica					

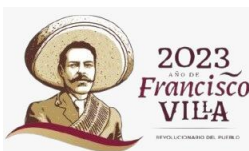

Universidad Intercultural del Estado de Puebla

Calle Principal a Lipuntahuaca s/n.
 Lipuntahuaca, Huehuetla, Puebla. C.P. 73475
 Móvil: 222 356 9937

www.uiiep.edu.mx

ANEXO TÉCNICO

Jardín Etnobiológico de los Siete Pueblos Originarios del Estado de Puebla Proyecto CAR RENAJEB-2023-24/PUE

BMS	NOMBRE DEL EQUIPO, ARTÍCULO O CONSUMIBLE	CANTIDAD	U.M.	IMPORTE SIN IVA	IMPORTE CON IVA
Gasto corriente (software y consumibles)	Software CorelDRAW Graphics Suite 2023 para windows (compra única) Laptop HP No de equipo 77	1	Licencia		
DESCRIPCIÓN					
<p>Características</p> <p>Programa de cómputo de diseño profesional para proyectos de ilustración vectorial, diseño de páginas, edición de fotografías y tipografía. Incluye CorelDRAW, Corel PHOTO-PAINT, Corel Font Manager, Capture, Corel AfterShot HDR. Funciones y herramientas sobresalientes: Conversión de mapas de bits en vectores Power TRACE con tecnología IA.</p> <p>el programa se solicita para el área de dirección de investigación y posgrado para el equipo HP OMEN con número de equipo: 77, número de serie: 5CD0492T98 y número de inventario: 5151000139-77-D-UIEP-88FA</p>					
GARANTÍA					
NO APLICA					
CARTAS					
NO APLICA					
LINKS Y/O FOTOGRAFÍAS DEL PRODUCTO					
.					

PROVEEDORES SUGERIDOS Y BREVE JUSTIFICACIÓN

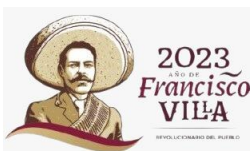

Universidad Intercultural del Estado de Puebla

Calle Principal a Lipuntuahaca s/n.
Lipuntuahaca, Huehuetla, Puebla. C.P. 73475
Móvil: 222 356 9937

www.uiiep.edu.mx

BMS	NOMBRE DEL EQUIPO, ARTÍCULO O CONSUMIBLE	CANTIDAD	U.M.	IMPORTE SIN IVA	IMPORTE CON IVA
Gastos de inversión (Herramientas y dispositivos)	Taladro/Atornillador	1	Equipo		
DESCRIPCIÓN					
<p>Características</p> <p>El taladro/atornillador es inalámbrico, de largo tiene 22 cm, ancho de 22.5 cm, profundidad de 7.7 cm, con un diámetro de 2 cm y con un espesor de 2mm. El material es de plástico, con acabado mate de color amarillo, con un peso total de 1.540 kg. Cuenta con 2 velocidades, con un torque de 300 pulg/lb,</p> <p>Tiene una potencia de 20v, de 1500 revoluciones por minuto. Capacidad de acero de 1/2", capacidad de madera 1", capacidad de concreto de 40mm. La batería es de Ion litio 20v, con un amperaje de 1.3 ah.</p> <p>Otras características es que cuenta con motor compacto que proporciona una potencia de 300 watts de salida, incluye luz led que mejora la visibilidad en el área de trabajo, su broquero autoajustable proporciona 16 posiciones de torque. Se anexa una imagen de la foto de la herramienta y la especificaciones técnicas.</p>					
GARANTÍA					
NO APLICA					
CARTAS					
NO APLICA					
LINKS Y/O FOTOGRAFÍAS DEL PRODUCTO					

Especificaciones Técnicas

Largo	22 cm	Ancho	22.5 cm
Profundidad	7.7 cm	Diámetro	2 cm
Espesor	2 mm	Material	Plástico
Color	Amarillo	Acabado	Mate
Peso	1.540 kg	Garantía proveedor	3 años
Modelo	Dcd771c2	Potencia	20 v
Revoluciones / minuto	1500 rpm	Capacidad en acero	1/2"
Capacidad en madera	1"	Capacidad en concreto	40 mm
Uso batería	Si	Tipo de batería	Ion litio 20v
No. de velocidades	2	Torque	300 pulgb
No. de piezas	1	Tipo de corriente	20 v
Accesorios	Si	Tipo de sistema	20 v max
Tipo	Inalámbrico	Amperaje de la batería	1.3 ah
Batería	Si	Usa batería	Si
Alto	22 cm		

PROVEEDORES SUGERIDOS Y BREVE JUSTIFICACIÓN

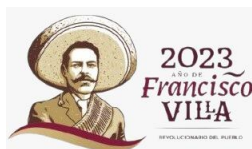

Universidad Intercultural del Estado de Puebla

Calle Principal a Lipuntahuaca s/n.
Lipuntahuaca, Huehuetla, Puebla. C.P. 73475
Móvil: 222 356 9937

www.uiiep.edu.mx

BMS	NOMBRE DEL EQUIPO, ARTÍCULO O CONSUMIBLE	CANTIDAD	U.M.	IMPORTE SIN IVA	IMPORTE CON IVA
Gastos de inversión (Herramientas y dispositivos)	Balanza - 1,200 gramos x 0.01 gramos	1	Equipo		
DESCRIPCIÓN					
<p>Características:</p> <p>La bandeja es de acero inoxidable, con patas y carcasa superior/inferior echas de plástico y con celda de carga con aleación de aluminio. Cuenta con las siguientes dimensiones:</p> <ul style="list-style-type: none"> • Totales: 8 x 8.7 x 2.1" (Ancho x Diámetro x Alto) • Pantalla: <ul style="list-style-type: none"> ○ 3 1/2 x 1 1/8" (Ancho x Alto) ○ Altura del Dígito: 13/16" • Cable de Adaptador AC: 6' <p>Cuenta con pantalla LCD retroiluminada, de seis dígitos, con apagado automático y peso debajo del gancho. Otras especificaciones que incluye el equipo:</p> <p>Capacidad/Precisión:</p> <ul style="list-style-type: none"> ○ KG: 1.2 x .00001 ○ OZ: 43.329x 0.0005 ○ LBS: 2.6455 x 0.00005 ○ LBS:OZ- 2 lbs: 11.329 oz x 0.0005 oz ○ DWT (Pennyweight): 771.162 x 0.01 ○ OZ T (Onza Troy): 38.581 x 0.0005 ○ N (Newton): 11.7679 x 0.0001 ○ CT (Quilate): 6000 x 0.05 ○ GRN (Grano): 18518.8 x 0.2 					
GARANTÍA					

NO APLICA

CARTAS

NO APLICA

LINKS Y/O FOTOGRAFÍAS DEL PRODUCTO



PROVEEDORES SUGERIDOS Y BREVE JUSTIFICACIÓN

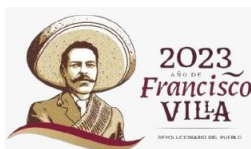

Universidad Intercultural del Estado de Puebla

Calle Principal a Lipuntahuaca s/n.
Lipuntahuaca, Huehuetla, Puebla. C.P. 73475
Móvil: 222 356 9937

www.uiep.edu.mx

BMS	NOMBRE DEL EQUIPO, ARTÍCULO O CONSUMIBLE	CANTIDAD	U.M.	IMPORTE SIN IVA	IMPORTE CON IVA
Gastos de inversión (Herramientas y dispositivos)	Binoculares	2	Pieza		
DESCRIPCIÓN					
<p>Características</p> <p>Los binoculares corresponden al modelo H-6111, con una potencia de 10x 50mm, y con peso de 1.4 kg (3 libras). Color negro y con estuche de protección elaborada de neopreno. Otras características de los binoculares es que tiene un agarre antedreslizante que incluyen correa para el cuello y cuenta con una palanca central para enfocar rápidamente objetivos móviles.</p>					
GARANTÍA					
NO APLICA					
CARTAS					
NO APLICA					
LINKS Y/O FOTOGRAFÍAS DEL PRODUCTO					
					

PROVEEDORES SUGERIDOS Y BREVE JUSTIFICACIÓN

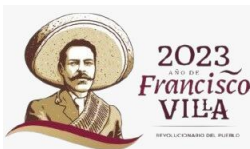

Universidad Intercultural del Estado de Puebla

Calle Principal a Lipuntuahaca s/n.
Lipuntuahaca, Huehuetla, Puebla. C.P. 73475
Móvil: 222 356 9937

www.uiiep.edu.mx

BMS	NOMBRE DEL EQUIPO, ARTÍCULO O CONSUMIBLE	CANTIDAD	U.M.	IMPORTE SIN IVA	IMPORTE CON IVA
Gastos de inversión (Herramientas y dispositivos)	Juego de herramientas con 121 piezas	1	Kitt		
DESCRIPCIÓN					
<p>Características</p> <p>Juego de 121 piezas de acero forjado que incluye 1 matraca, 26 dados, 10 llaves combinadas, 19 puntas para desarmador, 2 desarmadores y otras lista de piezas que se pueden encontrar en la siguiente liga (https://www.uline.mx/pdf/RH-706-SPFR.pdf) y observar las imágenes que se encuentra en el presente documento. El kitt de herramientas cuenta con un estuche (ancho, largo y profundiad) de 14 x 18 x 3", con un peso total de 5.44 kg (12 libras) junto con las herramientas.</p>					
GARANTÍA					
NO APLICA					
CARTAS					
NO APLICA					
LINKS Y/O FOTOGRAFÍAS DEL PRODUCTO					

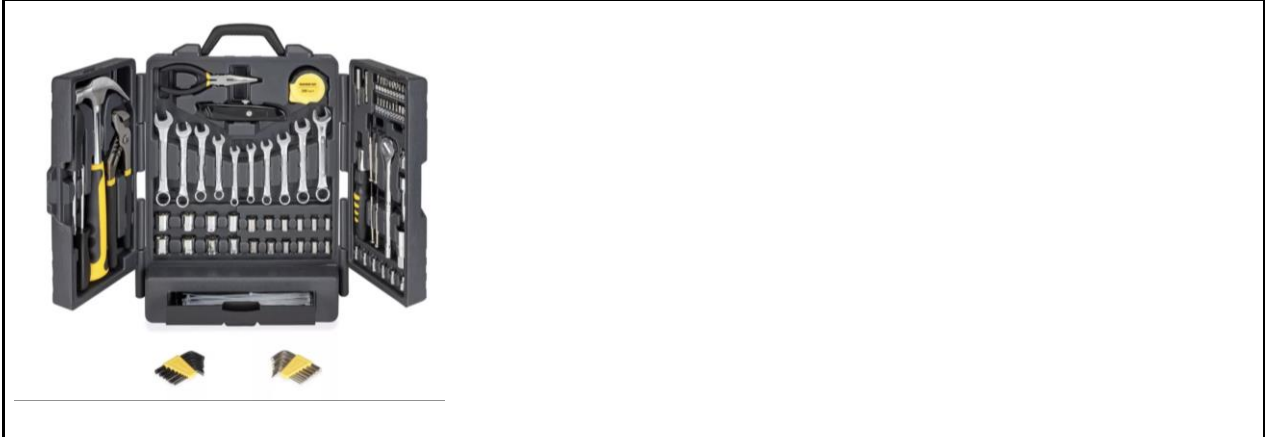

PROVEEDORES SUGERIDOS Y BREVE JUSTIFICACIÓN

Empty space for listing suggested providers and justifications.

BMS	NOMBRE DEL EQUIPO, ARTÍCULO O CONSUMIBLE	CANTIDAD	U.M.	IMPORTE SIN IVA	IMPORTE CON IVA
Gasto de corriente (gasto de operación)	Etiquetas	100 grandes 17.5x 10 cm	Piezas		
		114 pequeñas 11x4cm 214			
DESCRIPCIÓN					
<p>Características</p> <p>ETIQUETAS Etiquetas de dos tamaños para especies encontradas en el jardín botánico elaboradas de placas de aluminio calibre 22. Pequeñas grabada medidas 11 x 4 cm con perforación y grandes placas de aluminio grabada medidas 17.5 X 10 cm.</p>					
GARANTÍA					
NO APLICA					
CARTAS					
NO APLICA					
LINKS Y/O FOTOGRAFÍAS DEL PRODUCTO					

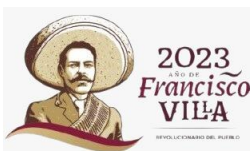

Universidad Intercultural del Estado de Puebla

Calle Principal a Lipuntahuaca s/n.
 Lipuntahuaca, Huehuetla, Puebla. C.P. 73475
 Móvil: 222 356 9937

www.uiiep.edu.mx



PROVEDORES SUGERIDOS Y BREVE JUSTIFICACIÓN

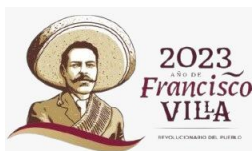

Universidad Intercultural del Estado de Puebla

Calle Principal a Lipuntahuaca s/n.
Lipuntahuaca, Huehuetla, Puebla. C.P. 73475
Móvil: 222 356 9937

www.uiiep.edu.mx

BMS	NOMBRE DEL EQUIPO, ARTÍCULO O CONSUMIBLE	CANTIDAD	U.M.	IMPORTE SIN IVA	IMPORTE CON IVA
Gastos de inversión (Herramientas y dispositivos)	GPS	1	Equipo		
DESCRIPCIÓN					
<p>Características</p> <p>El GPS modelo 750i es portátil con dimensiones físicas de 9,19 x 18,30 x 3,27 cm (ancho, largo y grosor), con un peso de 410 g con la batería de ión-litio incluida. La pantalla es táctil con un tamaño (anchura y largo) de 6,48 x 10,80 cm; 12,70 cm en diagonal (5") y con una resolución de 480 x 800 píxeles. Cuenta con un teclado QWERTY completo que permite escribir mensajes fácilmente.</p> <p>Autonomía de la batería de modo GPS: hasta 18 horas; modo bajo consumo: hasta 330 horas, modo GPS, 10 minutos Seguimiento hasta 18 horas; y modo bajo consumo, 30 minutos Seguimiento: hasta 300 horas.</p> <p>16 GB de memoria y compatible con micro-USB de alta velocidad y NMEA 0183. Conectividad con Wi-Fi®, Bluetooth®, ANT+®. El dispositivo combina la flexibilidad de la navegación en carretera o fuera de ella con la mensajería global y las alertas SOS interactivas mediante la tecnología de comunicación por satélite inReach1 las 24 horas, además de una cámara integrada de 8 megapíxeles.</p> <p>Incluye un cargador</p>					
GARANTÍA					
NO APLICA					
CARTAS					
NO APLICA					

LINKS Y/O FOTOGRAFÍAS DEL PRODUCTO



PROVEDORES SUGERIDOS Y BREVE JUSTIFICACIÓN

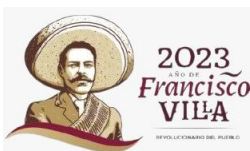

Universidad Intercultural del Estado de Puebla

Calle Principal a Lipuntahuaca s/n.
Lipuntahuaca, Huehuetla, Puebla. C.P. 73475
Móvil: 222 356 9937

www.uiiep.edu.mx

BMS	Concepto de gasto	Cantidad	U.M	Importe sin IVA	Importe con IVA
	Kit de insumos agrícolas	1	Varios (Kit)		
Descripción					
<p>- TURBA O PEATMOSS: Musgo de turba de sphagnum canadiense (Peatmoss black pale 5.5 p.c) en bultos de 170 lbs. (10 bultos \$10,500.00)</p> <p>- PERLITA: sustrato a base de mineral volcánico en bultos de 100 lbs. (11 bultos \$4,191.00)</p> <p>- VERMICULITA: sustrato a base de minerales hidratados laminares formado por los silicatos de aluminio y hierro-magnesio en bultos de 100 lbs. (10 bultos \$7,700.00)</p> <p>- MACETA PARA ORQUIDEAS: macetas especiales para orquídeas elaboradas de polipropileno con un drenaje con agujeros estratégicos para evitar el espiralamiento de las raíces. Con diámetro de 112mm, y alto de 63mm. (200 pzas. total de \$1,600.00)</p> <p>- MACETA OSCURA DE 10": macetas elaboradas de polipropileno Con diámetro de 251mm, y alto de 131mm. (300 pzas. Total de \$6,000.00)</p>					
Garantía					
No aplica					
Cartas					
No aplica					
Links y/o fotografías del producto					
					

https://www.provedoraforestal.com/detalle/395/maceta_17



<https://www.provedoraforestal.com/detalle/504/>



Proveedores sugeridos y breve justificación

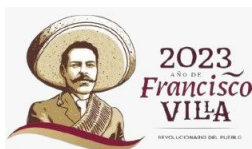

Universidad Intercultural del Estado de Puebla

Calle Principal a Lipuntahuaca s/n.
Lipuntahuaca, Huehuetla, Puebla. C.P. 73475
Móvil: 222 356 9937

www.uiiep.edu.mx

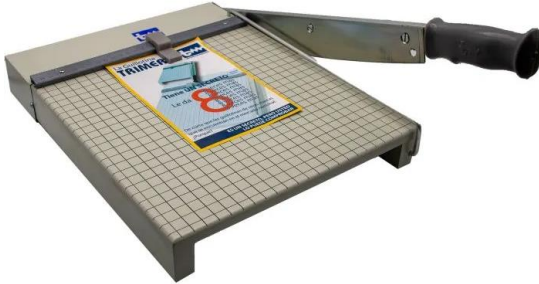
BMS	Concepto de gasto	Cantidad	U. M.	Importe sin IVA	Importe con IVA
Gastos de inversión	Kit de papelería para herbarios	1	Lote		
Descripción					
<ul style="list-style-type: none"> - Cartulina Bristol blanca de 50 x 65 cm y gramaje de 240 gr. Cuarenta pliegos a \$10.00 cada una y un total de: \$400.00 (precio con IVA) - Guillotina cortadora de papel de 60 x 60 cm con base de plástico y cuchilla galvanizada. Soportes laterales de madera y patas de plástico antideslizante. Base ranurada a media pulgada de distancia. Regleta de precisión. Guarda protectora de seguridad para dedos. Su diseño de cuchilla ondulada (tipo machete) permite cortar hasta 15 hojas al mismo tiempo. \$2600.00 (precio con IVA) <p style="text-align: right;">TOTAL DE PAPELERÍA: \$3000.00</p>					
Garantía					
No aplica					
Cartas					
No aplica					
Links y/o fotografías del producto					
					
Proveedores sugeridos y breve justificación					

BMS	NOMBRE DEL EQUIPO, ARTÍCULO O CONSUMIBLE	CANTIDAD	U.M.	IMPORTE SIN IVA	IMPORTE CON IVA
Maquinaria y equipo (404)	Mesas de trabajo para vivero	2	Piezas		
DESCRIPCIÓN					
<p>Características</p> <p>Mesas de cultivo para vivero forestal. Individualmente de 3.0 m de largo, 1.15 m ancho y 0.7 m de alto con cubierta tipo malla plafón de calibre 18. Estructura metálica soldada de zintro galvanizado de 18" con capa de pintura antioxidación.</p> <p>Estas mesas se cotizaron según las necesidades del vivero que se encuentra en el jardín etnobiológico en un empresa de inveranderos que ha trabajado con la UIEP de manera satisfactoria</p>					
GARANTÍA					
NO APLICA					
CARTAS					
NO APLICA					
LINKS Y/O FOTOGRAFÍAS DEL PRODUCTO					

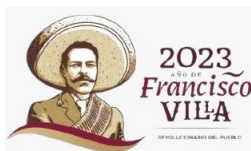

Universidad Intercultural del Estado de Puebla

Calle Principal a Lipuntahuaca s/n.
 Lipuntahuaca, Huehuetla, Puebla. C.P. 73475
 Móvil: 222 356 9937

www.uiiep.edu.mx

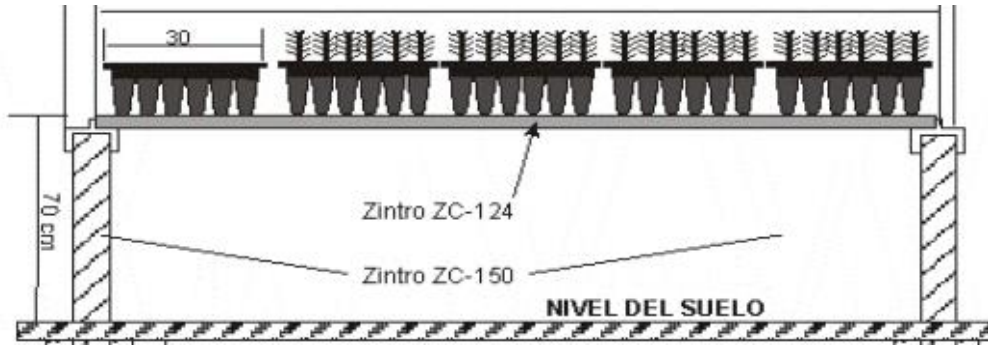

PROVEDORES SUGERIDOS Y BREVE JUSTIFICACIÓN

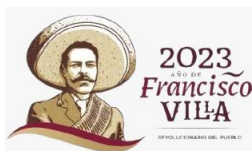

Universidad Intercultural del Estado de Puebla

Calle Principal a Lipuntahuaca s/n.
Lipuntahuaca, Huehuetla, Puebla. C.P. 73475
Móvil: 222 356 9937

www.uiep.edu.mx

BMS	NOMBRE DEL EQUIPO, ARTÍCULO O CONSUMIBLE	CANTIDAD	U.M.	IMPORTE SIN IVA	IMPORTE CON IVA
Gasto corriente	Tanque (nodriza) horizontal cilíndrico de 5000 litros	1	Pieza		
DESCRIPCIÓN					
<p>Características</p> <p>Tanque (nodriza) horizontal cilíndrico de 5000 litros para almacenamiento de agua. Polietileno de alta densidad color blanco reforzado 1.21 - 1.50 kg/dm³. Tapa de 18". Largo de 3.68 m, altura de 1.5 m, ancho de 1.36 m.</p>					
GARANTÍA					
CARTAS					
LINKS Y/O FOTOGRAFÍAS DEL PRODUCTO					
PROVEDORES SUGERIDOS Y BREVE JUSTIFICACIÓN					

**ANEXO TÉCNICO IV
SERVICIO DE SEGURO DE ACCIDENTES ESCOLARES**



**Universidad Intercultural
del Estado de Puebla**

**LICITACIÓN PÚBLICA NACIONAL MIXTA
COMPRANET:**

**LA-08-921062968-N-E1-2023 Y CÓDIGO DEL
EXPEDIENTE: E-2023-00094321 “ADQUISICIÓN DE
EQUIPOS, MATERIALES Y SERVICIOS DEL
PROGRAMA PARA EL DESARROLLO PROFESIONAL
DOCENTE, TIPO SUPERIOR: APOYO A PERFIL
DESEABLE Y CONSOLIDACIÓN DE UNIVERSIDADES
INTERCULTURALES UUII (PRODEP) 2023, JARDÍN
ETNOBIOLÓGICO DE LOS SIETE PUEBLOS
ORIGINARIOS DEL ESTADO DE PUEBLA. (JEB) Y
SERVICIO DE SEGURO DE ACCIDENTES ESCOLARES
DEL FONDO ORDINARIO 2023”.**

ANEXO TÉCNICO

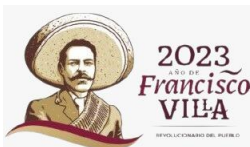

Universidad Intercultural del Estado de Puebla

Calle Principal a Lipuntahuaca s/n.
Lipuntahuaca, Huehuetla, Puebla. C.P. 73475
Móvil: 222 356 9937

www.uiiep.edu.mx

FONDO ORDINARIO 2023

Clave	Concepto de gasto	Cantidad	Unidad de medida	Importe sin IVA	Importe con IVA
	FONDO ORDINARIO 2023	1	SERVICIO		
Descripción					
SERVICIO DE SEGURO DE ACCIDENTES ESCOLARES					
SON 1361 ALUMNOS					
Garantía					
Cartas					
Links y/o fotografías del producto					
Proveedores sugeridos y breve justificación					
No aplica					

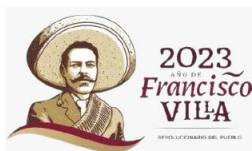

Universidad Intercultural del Estado de Puebla

Calle Principal a Lipuntahuaca s/n.
Lipuntahuaca, Huehuetla, Puebla. C.P. 73475
Móvil: 222 356 9937

www.uiep.edu.mx



MODELO DEL CONTRATO

CONTRATO PARA LA _____, QUE CELEBRAN POR UNA PARTE LA “UNIVERSIDAD

INTERCULTURAL DEL ESTADO DE PUEBLA”, REPRESENTADO EN ESTE ACTO POR EL C.

GUILLERMO GARRIDO CRUZ, EN SU CARÁCTER DE **RECTOR Y REPRESENTANTE LEGAL**, POR LA OTRA, EL _____, EN SU CARÁCTER DE REPRESENTANTE LEGAL DE LA

PERSONA MORAL DENOMINADA “_____”, **S.A. DE C.V.** POR SU PROPIO DERECHO, EN LO SUBSECUENTE “**EL PROVEEDOR**”, QUIENES AL ACTUAR DE MANERA CONJUNTA SE LES DENOMINARÁ “**LAS PARTES**”; AL TENOR DE LAS SIGUIENTES DECLARACIONES Y CLÁUSULAS:

DECLARACIONES

I.- “**LA UIEP**”, declara a través de su representante:

I.1.- Que de conformidad con lo dispuesto en los artículos 83 de la Constitución Política del Estado Libre y Soberano de Puebla; 1, 14, 27, 49, 50 y 51 de la Ley Orgánica de la Administración Pública del Estado, es parte integrante de la Administración Pública del Estado.

I.2.- Que de acuerdo con el artículo 1° del Decreto que Crea la “Universidad Intercultural del Estado de Puebla” publicado en el Periódico Oficial del Estado No. 4, 3° sección, de fecha 8 de marzo de 2006, es un organismo público descentralizado del Estado de Puebla con personalidad jurídica y patrimonio propio, sectorizado de la Secretaría de Educación Pública.

I.3.- Que tiene entre otras atribuciones, la de celebrar convenios, contratos, acuerdos y demás actos jurídicos que se requieran para el funcionamiento de la “UNIVERSIDAD INTERCULTURAL DEL ESTADO DE PUEBLA”; como lo prevé la fracción XIV del artículo 4 del decreto que lo crea.

I.4.- Que el Mtro. Guillermo Garrido Cruz, acredita ser el Rector de la Universidad Intercultural del Estado de Puebla, según consta en el nombramiento de fecha veintiséis de agosto de dos mil veinte; por lo tanto cuenta con las facultades suficientes para suscribir el presente

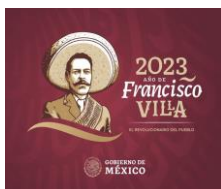

instrumento, de acuerdo con los artículos 59 de la Ley Orgánica de la Administración Pública del Estado de Puebla; 12 y 17 de la Ley de Entidades Paraestatales del Estado de Puebla; 7 fracción II y 15 fracción XV del Decreto que crea la Universidad Intercultural del Estado de Puebla, y 4 fracción II y 7 del Reglamento Interior de la Universidad Intercultural del Estado de Puebla, y manifiesta bajo protesta de decir verdad que las facultades no le han sido limitadas, modificadas, revocadas, en forma alguna.

- I.5.-** Que para cubrir las erogaciones que se deriven del presente Contrato, la “UNIVERSIDAD INTERCULTURAL DEL ESTADO DE PUEBLA” cuenta con suficiencia presupuestal, recursos bajo los cuales se financiarán las adquisiciones que se contratan a través del presente instrumento legal; Ley de Adquisiciones, Arrendamientos y de Servicios del Sector Público y su Reglamento.
- I.6.-** En cumplimiento a los artículos 134 de la Constitución Política de los Estados Unidos Mexicanos,
108 de la Constitución Política del Estado Libre y Soberano de Puebla, 1 fracción IV, 2 fracción IV, 3 fracciones I y III, 22, 24, 26 fracción I, 26 Bis fracción I, 28 fracción I, 29, 30, 32, 37, 44, 45, 48, 49, 50, 53, y 54, y demás relativos y aplicables de la Ley de Adquisiciones, Arrendamientos y Servicios del Sector Público y su Reglamento, se realizó una Licitación Pública Nacional _____, COMPRANET: _____.
- I.7.-** De conformidad con lo previsto por el artículo 36 Bis de la Ley de Adquisiciones, Arrendamientos y Servicios del Sector Público y en virtud de que “EL PROVEEDOR”, garantizó a “LA UIEP”, las mejores condiciones legales, técnicas y económicas para la entrega de los bienes, se le adjudicó el presente Contrato.
- I. 8.-** Que para todos los efectos legales del presente Contrato señala como su domicilio convencional el ubicado en Calle Principal a Lipuntahuaca S/N, Colonia Lipuntahuaca, Huehuetla, Puebla.

II.- "EL PROVEEDOR" POR CONDUCTO DE SU REPRESENTANTE DECLARA:

- II.1.-** Que es una persona moral legalmente constituida conforme a las leyes mexicanas tal y como se acredita con _____; y tiene por objeto entre otros: _____.

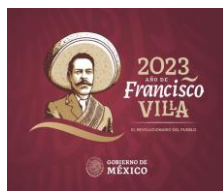

Universidad Intercultural del Estado de Puebla

Calle Principal a Lipuntahuaca s/n.
Lipuntahuaca, Huehuetla, Puebla. C.P. 73475
Móvil: 222 356 9937

www.uiep.edu.mx



- II.2.-** Que el c. _____, tiene capacidad jurídica para contratar en nombre de su representada y obligarla al suministro de los bienes objeto de este contrato tal como se desprende de _____ y que dispone de la organización y elementos suficientes para ello.
- II.3.-** Que tiene su domicilio fiscal en _____; y que señala para efectos del presente contrato el siguiente domicilio en: _____ mismo que señala para todos los efectos legales.
- II.4.-** Que para efectos de las garantías y mantenimientos normales, preventivos y correctivos señala el siguiente domicilio y teléfono en:

- II.5.-** Que cuenta con registro federal de contribuyentes de la Secretaría de Hacienda y Crédito Público Número _____.
- II.6.-** Que conoce plenamente el contenido de la Ley de Adquisiciones, Arrendamientos y Servicios del Sector Público, así como el Reglamento de la Ley en cita, y demás disposiciones aplicables al respecto.
- II.4.-** Que cuenta con los recursos materiales y humanos así como las condiciones técnicas y económicas para garantizar la totalidad del cumplimiento de este contrato
- II.5.-** Que manifiesta bajo protesta de decir verdad que no, se encuentra en alguno de los supuestos previstos en los 50 y 60 antepenúltimo párrafo de la Ley de Adquisiciones, Arrendamientos y Servicios del Sector Público, que le impidan contratar y manifiesta estar al corriente en sus obligaciones fiscales en los términos del artículo 32-D del Código Fiscal de la Federación.
- II.6.-** Que conoce el contenido y los requisitos que establecen la Ley de Adquisiciones, Arrendamientos y Servicios del Sector Público, el Reglamento de la Ley de Adquisiciones, Arrendamientos y Servicios del Sector Público, del Procedimiento de Licitación Pública Nacional _____, así como el contenido de los anexos que forman parte integrante del presente contrato y que se describen a continuación:





Anexo 1.- Proposición técnica de “EL PROVEEDOR”.

Anexo 2.- Proposición económica de “EL PROVEEDOR”.

Anexo 3.- Acta de fallo.

Anexo 4.- Documentación Legal de “EL PROVEEDOR”.

II.7.-. Que conoce las características técnicas de los bienes objeto de este contrato, y que dispone de los Recursos Técnicos y Económicos necesarios e idóneos para proporcionar la entrega de forma eficiente, oportuna y en las mejores condiciones para **“UNIVERSIDAD INTERCULTURAL DEL ESTADO DE PUEBLA”**, toda vez que ha inspeccionado debidamente el área a la que deberá entregar los bienes, habiendo considerado todos los factores que intervienen, por lo que manifiesta que cuenta con los equipos y materiales necesarios, así como con el personal que tiene la experiencia y capacidad requeridas para proporcionar la entrega de los bienes objeto del presente contrato.

II.8.- Que manifiesta bajo protesta de decir verdad que se encuentra al corriente de sus obligaciones fiscales y para tal efecto exhibe su cédula de registro federal de contribuyentes expedida por la Secretaría de Hacienda y Crédito Público **Clave** _____, documental que en copia simple se integra al presente.

II.9.- Que para todos los efectos legales del presente contrato, señala como su domicilio el ubicado en _____, _____. C.P. _____, _____, Puebla, donde tiene la principal sede de sus actividades, para todos los efectos legales a que haya lugar derivados de este contrato.

Expuesto lo anterior, **“LAS PARTES”** convienen y se obligan al tenor de las siguientes:





CLÁUSULAS

PRIMERA.-OBJETO.-“EL PROVEEDOR” se obliga a proporcionar, bajo los términos y condiciones de este contrato, el bien consiste lo descrito en el **Anexo 1**:

Conforme a las características y especificaciones descritas en los Anexos que firmados por las partes, se integran al presente documento para los efectos legales y administrativos a que hubiere lugar, de acuerdo a los alcances y periodicidad descritos en los mismos.

TERCERA.-IMPORTE DEL CONTRATO.-“LAS PARTES” convienen y aceptan que el importe total del contrato es por la cantidad de \$ 000.00 (XXXXXXX pesos 00/100 M.N.) incluye el impuesto al valor agregado. **“LAS PARTES”** convienen que el presente contrato se celebra bajo la modalidad de precios fijos, por lo que el monto de los mismos no cambiará durante la vigencia del contrato no pudiendo incrementarlos, no obstante las variaciones económicas en salarios mínimos, insumos, pasajes, cuotas, devaluación de la moneda, impactos inflacionarios, entre otros. En cuyo caso, dicho sobreprecio será absorbido por el proveedor.

CUARTA.- PLAZOS DE ENTREGA.- “EL PROVEEDOR” deberá entregar los bienes dentro de los ____ días hábiles posteriores a la firma del presente contrato.

La vigencia de este contrato inicia a partir de la firma respectiva y subsistirá aún después de la fecha establecida para la entrega de los bienes y de aquella en que se hubiere agotado el monto límite de aplicación de las penas convencionales, así como en el transcurso de la substanciación del procedimiento de rescisión administrativa, en su caso, e inclusive, durante la substanciación de todos los recursos administrativos o juicios que se interpongan, hasta que se dicte resolución definitiva por autoridad competente.

QUINTA.- LUGARES DE ENTREGA DE LOS BIENES.- Los bienes se entregarán en el almacén de **“UNIVERSIDAD INTERCULTURAL DEL ESTADO DE PUEBLA”** Ubicado en Calle Principal a





Lipuntahuaca S/N, Col. Lipuntahuaca Huehuetla, Puebla, teléfono 01 233 5 96 92 08; 01 233 3 14 28 56, de lunes a viernes en días hábiles de 8:00 a 15:00 horas, con la el Lic. Abner Valerio Vargas por lo que fuera de ese horario no se recibirá mercancía alguna. De acuerdo a los anexos del presente acuerdo de voluntades.

El Licitante adjudicado al momento de realizar la entrega de los bienes deberá llevar consigo la siguiente documentación:

- Copia fotostática del contrato,
- Dos copias fotostáticas de la Fianza de Cumplimiento de Contrato, debidamente sellada por la **“UNIVERSIDAD INTERCULTURAL DEL ESTADO DE PUEBLA”**, con el sello de recibido en la Coordinación de Recursos Materiales y Servicios Generales.
- ORIGINAL Y COPIA FOTOSTÁTICA DE La Factura, de acuerdo con las especificaciones del contrato/pedido, así como el sello de la unidad receptora, fecha de recibido, nombre, cargo, firma de quien recibe y la leyenda **“RECIBI DE CONFORMIDAD Y A MI ENTERA SATISFACCIÓN”**.

Los gastos de transportación de los bienes, las maniobras de carga y descarga en el lugar de entrega, así como el aseguramiento de los mismos, serán a cargo de **“EL PROVEEDOR”**, hasta que éstos sean recibidos de conformidad por la **“UNIVERSIDAD INTERCULTURAL DEL ESTADO DE PUEBLA”**

Durante la recepción de los bienes por parte de la **“UNIVERSIDAD INTERCULTURAL DEL ESTADO DE PUEBLA”**, éstos serán sujetos a una verificación visual aleatoria, con objeto de revisar que se entreguen conforme a la descripción técnica y características solicitadas por la **“UNIVERSIDAD INTERCULTURAL DEL ESTADO DE PUEBLA”**.

Cabe resaltar que mientras no se cumplan con las condiciones de entrega establecidas, la

“UNIVERSIDAD INTERCULTURAL DEL ESTADO DE PUEBLA” no dará por recibidos y aceptados los bienes objeto de este instrumento jurídico.

SEXTA.- DEVOLUCIONES Y REPARACIÓN DE LOS BIENES.- La **“UNIVERSIDAD**





INTERCULTURAL DEL ESTADO DE PUEBLA” podrá hacer devoluciones de los bienes cuando no cumplan con los requisitos solicitados, asimismo, cuando se comprueben deficiencias en la calidad de los bienes suministrados por **“EL PROVEEDOR”**. Las devoluciones se harán dentro del período de garantía, obligándose **“EL PROVEEDOR”** a realizar la reparación a entera satisfacción al 100% del bien entregado que presente vicios ocultos así como daños por defectos de empaque y/o transportación a partir de la recepción del mismos, en un término no mayor a 10 días naturales, a entera satisfacción de la **“UNIVERSIDAD INTERCULTURAL DEL ESTADO DE PUEBLA”** a partir de la fecha en que **“EL PROVEEDOR”** reciba la notificación de los productos que se encuentran con deficiencias, los cuales serán aceptados previa autorización por escrito del lugar de entrega de la **“UNIVERSIDAD INTERCULTURAL DEL ESTADO DE PUEBLA”**, en la que se mencione que los bienes pueden ser recibidos toda vez que cumplen con las especificaciones técnicas y características solicitadas por la **“UNIVERSIDAD INTERCULTURAL DEL ESTADO DE PUEBLA”** lo anterior no libera a **“EL PROVEEDOR”** de las deducciones o penas convencionales que en su caso, sean aplicables.

SÉPTIMA.- INCUMPLIMIENTO EN LA ENTREGA DE LOS BIENES.- La **“UNIVERSIDAD**

INTERCULTURAL DEL ESTADO DE PUEBLA” a través de oficio comunicará a **“EL PROVEEDOR”** a más tardar el día hábil siguiente a aquél en que se determine el incumplimiento en la entrega de los bienes, las razones que lo motivaron, las cuales deberán estar vinculadas a las condiciones establecidas en el presente contrato. **“EL PROVEEDOR”** se obliga a entregar los bienes conforme a los requerimientos de la **“UNIVERSIDAD INTERCULTURAL DEL ESTADO DE PUEBLA”**, en un plazo no mayor de tres días hábiles a partir de que sea notificado.

OCTAVA.- FORMA DE PAGO.- La Universidad Intercultural del Estado de Puebla, se obliga a pagar a

“EL PROVEEDOR”, dentro de los veinte días naturales, posteriores a la entrega de los bienes en el

Almacén de la **“UNIVERSIDAD INTERCULTURAL DEL ESTADO DE PUEBLA”**, contados a partir de la presentación de la factura respectiva, conforme a lo establecido por el artículo 51 de la Ley de Adquisiciones, Arrendamientos y Servicios del Sector Público. En caso de que **“EL**





PROVEEDOR” presente su factura con errores o deficiencias, el plazo de pago se correrá el mismo número de días que dure el retraso.

El pago de los bienes quedará condicionado proporcionalmente al pago que **“EL PROVEEDOR”** deba efectuar por concepto de penas convencionales por atraso.

“EL PROVEEDOR” deberá presentar las facturas correspondientes, debiendo recabar previamente en esta, el sello de recibido del almacén de la requirente, la fecha, así como el nombre del responsable del almacén o lugar donde se hayan entregado los bienes, posteriormente el proveedor podrá acudir al domicilio de la Contratante de lunes a viernes en horas de oficina, con el fin de que se verifique el cumplimiento de los requisitos y se valide con el sello para su pago con la firma y visto bueno de la Contratante.

En caso de atraso en la entrega de los bienes, el proveedor efectuará el pago de la pena convencional correspondiente mediante cheque certificado o cheque de caja a nombre de la **UNIVERSIDAD INTERCULTURAL DEL ESTADO DE PUEBLA**, lo anterior con la finalidad de que el proveedor esté en aptitud de cobrar la factura respectiva.

De conformidad con el artículo 51, párrafos segundo y tercero de la Ley de Adquisiciones, Arrendamientos y Servicios del Sector Público, en caso de incumplimiento en los pagos de facturas dentro de los veinte días naturales, previa solicitud por escrito de **“EL PROVEEDOR”**, se pagarán gastos financieros conforme al procedimiento establecido en la Ley de Ingresos de la Federación, como si se tratara del supuesto de prórroga para el pago de créditos fiscales. Dichos gastos se calcularán sobre las cantidades no pagadas y se computarán por días naturales desde que venció la fecha de pago pactada, hasta la fecha en que se pongan efectivamente las cantidades a disposición de **“EL PROVEEDOR”**.

Tratándose de pagos en exceso que haya recibido **“EL PROVEEDOR”**, éste deberá reintegrar las cantidades pagadas en exceso, más los intereses correspondientes, conforme a lo señalado en el párrafo anterior. Los cargos se calcularán sobre las cantidades pagadas en exceso en cada caso y se computarán por días naturales desde la fecha del pago, hasta la fecha en la que se pongan efectivamente las cantidades a disposición de la **“UNIVERSIDAD INTERCULTURAL DEL ESTADO DE PUEBLA”**.





En caso de que las facturas entregadas por **“EL PROVEEDOR”**, para su pago, presenten errores o deficiencias, la **“UNIVERSIDAD INTERCULTURAL DEL ESTADO DE PUEBLA”** dentro de los 3 (tres) días hábiles siguientes al de su recepción, indicará por escrito las deficiencias que deberá corregir. El período que transcurra a partir de la entrega del citado escrito y hasta que **“EL PROVEEDOR”** presente las correcciones no se computará para efectos del párrafo segundo del artículo 51 de la Ley de Adquisiciones, Arrendamientos y Servicios del Sector Público.

Se hace del conocimiento del **“PROVEEDOR”** que la **“UNIVERSIDAD INTERCULTURAL DEL ESTADO DE PUEBLA”** será la responsable de llevar a cabo la retención a que se refiere el artículo 82 fracción XI de la Ley Federal de Presupuesto y Responsabilidad Hacendaria, misma que ya se deberá considerar en sus facturas.

Para todos los efectos fiscales del presente acuerdo de voluntades la **“UNIVERSIDAD INTERCULTURAL DEL ESTADO DE PUEBLA”** señala que sus datos fiscales son los siguientes: NOMBRE: Universidad Intercultural del Estado de Puebla, R.F.C. UIE0603088FA, DOMICILIO FISCAL: Calle Principal a Lipuntahuaca S.N., Col. Lipuntahuaca, Huehuetla, Puebla.

NOVENA.- PENAS CONVENCIONALES POR ATRASO EN LA ENTREGA DE LOS BIENES

ADJUDICADOS.- La **“UNIVERSIDAD INTERCULTURAL DEL ESTADO DE PUEBLA”** de conformidad a lo dispuesto por el artículo 95 del Reglamento de la Ley de Adquisiciones, Arrendamientos y Servicios del Sector Público, aplicará una pena convencional por cada día de atraso en la entrega de los bienes, por el equivalente al **0.7 %**, sobre el valor total de lo incumplido, conforme a lo estipulado en el artículo 53 de la Ley de Adquisiciones, Arrendamientos y Servicios del Sector Público y artículo 96 del Reglamento de la Ley de Adquisiciones, Arrendamientos y Servicios del Sector Público sin incluir el IVA, por cada día natural (corrido) de retraso, a partir del día siguiente posterior a la fecha de vencimiento y/o de reemplazo, sin que la acumulación de esta pena exceda el 10% (diez) por ciento del importe total del presente contrato, la cual se aplicará directamente al pago de la factura correspondiente, en los supuestos siguientes:





- a) Cuando **“EL PROVEEDOR”** no entregue los bienes que le hayan sido requeridos, dentro del plazo establecido;
- b) Cuando **“EL PROVEEDOR”** no repare dentro de un término no mayor a 10 días naturales a partir de que reciba la notificación de los bienes que contengan deficiencias.

La pena convencional por atraso se calculará por cada día de incumplimiento, de acuerdo con el porcentaje de penalización establecido, aplicado al valor de los bienes entregados con atraso, y de manera proporcional al importe de la garantía de cumplimiento que corresponda a la orden de entrega o concepto.

“EL PROVEEDOR” a su vez, autoriza a la **“UNIVERSIDAD INTERCULTURAL DEL ESTADO DE PUEBLA”** a descontar las cantidades que resulten de aplicar la pena convencional, sobre los pagos que deberá cubrir a la **“UNIVERSIDAD INTERCULTURAL DEL ESTADO DE PUEBLA”**, no se aceptará la estipulación de penas convencionales, ni intereses moratorios a cargo de la **“UNIVERSIDAD INTERCULTURAL DEL ESTADO DE PUEBLA”**.

Para tal efecto, la **“UNIVERSIDAD INTERCULTURAL DEL ESTADO DE PUEBLA”** no aceptará las notas de crédito como pago de las penas convencionales por atraso en la entrega de los bienes o por cancelación de las partidas, aceptando solo el pago a través de cheque certificado o cheque de caja a nombre de la **UNIVERSIDAD INTERCULTURAL DEL ESTADO DE PUEBLA**, el cual deberá proporcionar previamente a la entrega de la facturación.

Cuando el monto total de aplicación de penas convencionales sea equivalente al 10% (diez) por ciento del importe total del contrato, se podrá iniciar el procedimiento de rescisión del contrato.

DÉCIMA.- GARANTÍA DE LA ENTREGA DE LOS BIENES.- De conformidad con el artículo 53 de la Ley de Adquisiciones, Arrendamientos y Servicios del Sector Público, **“EL PROVEEDOR”** se obliga ante la **“UNIVERSIDAD INTERCULTURAL DEL ESTADO DE PUEBLA”** a responder de deficiencia de la calidad de los bienes, así como de cualquier otra responsabilidad en que hubiera incurrido, en los términos señalados en el presente contrato, en el Código Civil Federal, y demás legislación aplicable.

DÉCIMA PRIMERA.- GARANTÍA DE CUMPLIMIENTO.- De conformidad con lo dispuesto por el artículo 48 de la Ley de Adquisiciones,



Arrendamientos y Servicios del Sector Público y 103, fracción I de su Reglamento, **“EL PROVEEDOR”** se obliga a constituir una garantía para el cumplimiento de las obligaciones derivadas del presente contrato, mediante fianza expedida por compañía mexicana autorizada para ello, a favor de **LA UNIVERSIDAD INTERCULTURAL DEL ESTADO DE PUEBLA**, por un importe equivalente al 10% (diez por ciento) del monto máximo total del presente contrato.

Las obligaciones objeto del presente contrato, cuyo cumplimiento se garantiza, son divisibles, de conformidad con el dictamen emitido por la **“UNIVERSIDAD INTERCULTURAL DEL ESTADO DE PUEBLA”**, por lo anterior el monto de la garantía de cumplimiento se aplicará de manera proporcional al monto de las obligaciones incumplidas.

“EL PROVEEDOR” queda obligado a entregar a la **“UNIVERSIDAD INTERCULTURAL DEL ESTADO DE PUEBLA”** la fianza en cuestión, en el momento de la formalización del presente contrato.

“EL PROVEEDOR” queda obligado a mantener vigente la fianza mencionada en tanto permanezca en vigor el presente contrato y durante la substanciación de todos los recursos legales o juicios que se interpongan, hasta que se dicte resolución definitiva por autoridad competente, en la inteligencia de que dicha fianza, sólo podrá ser cancelada mediante autorización expresa y por escrito de la **“UNIVERSIDAD INTERCULTURAL DEL ESTADO DE PUEBLA”**.

La póliza de dicha fianza deberá sujetarse a las disposiciones que rigen esta materia y deberá incluir por lo menos lo siguiente:

- Referencia de que la fianza y sus modificaciones se otorgan atendiendo a todas las estipulaciones contenidas en el Contrato.
- Que para liberarla, será requisito indispensable la comunicación por escrito de la **“UIEP”**, previa manifestación de conformidad por escrito del área solicitante de la contratación materia de este acuerdo de voluntades.
- Que la fianza y sus modificaciones estarán vigentes durante la substanciación de todos los recursos legales o juicios que se interpongan y hasta que se dicte resolución definitiva por autoridad competente. ➤ Que la afianzadora acepta expresamente someterse a los procedimientos de ejecución previstos en la Ley Federal de Instituciones de Fianzas para la efectividad de las fianzas, aún para el caso de que procediera el cobro de intereses,

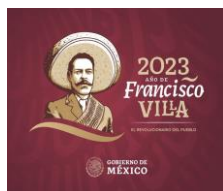



con motivo del pago extemporáneo del importe de la póliza de fianza requerida.

- La información correspondiente al número de contrato, su fecha de firma, así como la especificación de las obligaciones garantizadas.
- El señalamiento de la denominación, razón social o nombre de **“EL PROVEEDOR”**.
- Que la Afianzadora renuncia al beneficio que le otorga el artículo 119 de la Ley Federal de Instituciones de Fianzas.
- Cuando **“EL PROVEEDOR”** no entregue los bienes motivo de este contrato, en la forma, plazos y términos establecidos en este acuerdo de voluntades, no se otorgarán prórrogas salvo en caso fortuito o de fuerza mayor plenamente justificados.

En caso de que la **“UNIVERSIDAD INTERCULTURAL DEL ESTADO DE PUEBLA”**, decida modificar el contrato, de conformidad con el artículo 48 de la Ley de Adquisiciones, Arrendamientos y Servicios del Sector Público, 59 y 103, fracción II, de su Reglamento, **“EL PROVEEDOR”** se obliga a garantizar dicha modificación mediante fianza en los términos señalados en el instrumento respectivo.

DÉCIMA SEGUNDA.- SUBCONTRATACIÓN.- “EL PROVEEDOR” se obliga a no subcontratar la entrega de los bienes materia de este contrato.

DÉCIMA TERCERA.- RESPONSABILIDAD LABORAL.- “EL PROVEEDOR” reconoce y acepta ser el único patrón de todos y cada uno de sus trabajadores que intervienen en la entrega de los bienes pactados en el presente contrato, en forma tal, que deslinda de toda responsabilidad a la **“UIEP”** respecto de cualquier reclamo que en su caso puedan efectuar sus trabajadores, derivado de las disposiciones legales y demás ordenamientos en materia de trabajo y de seguridad social.

DÉCIMA CUARTA.- OBLIGACIONES DEL PROVEEDOR.- “EL PROVEEDOR” deberá observar lo siguiente en la entrega de los bienes:

1. Se obliga a entregar los bienes objeto de este contrato, de conformidad con todas y cada una de las características y especificaciones, así como los horarios, tiempos y plazos de la entrega, descritos en los anexos que forman parte integrante del presente contrato.





2. Efectuar la entrega de los bienes objeto del presente contrato, debiendo intervenir únicamente personal capacitado por parte de **“EL PROVEEDOR”**.
3. Cumplir con las disposiciones reglamentarias, administrativas y en general, con todas las que sean aplicables; asimismo, responderá ante la **“UNIVERSIDAD INTERCULTURAL DEL ESTADO DE PUEBLA”** por cualquier daño o perjuicio que resultare por el incumplimiento de las mismas.
4. Se obliga a proteger los bienes adecuadamente para evitar que se dañen en su transportación, carga, descarga y almacenamiento.
5. **“EL PROVEEDOR”** incorporará las herramientas para la entrega de los bienes objeto de este contrato.

DÉCIMA QUINTA.- SUPERVISIÓN DE LA ENTREGA DE LOS BIENES.-

La Secretaría de la

Contraloría en el Sector Educativo del Estado de Puebla o en su caso la Secretaría de la Función Pública, a través del área correspondiente, tendrá en todo momento, la facultad de verificar directamente o a través de un tercero, si **“EL PROVEEDOR”** está realizando la entrega de los bienes objeto de este contrato, de acuerdo con los Anexos del presente contrato y demás obligaciones derivadas del mismo y comunicará por escrito las cuestiones que estime pertinentes en relación con la entrega en la forma convenida, en cumplimiento a lo previsto por el artículo 84 del Reglamento de la Ley de Adquisiciones, Arrendamientos y Servicios del Sector Público.

DÉCIMA SEXTA.- SUSPENSIÓN TEMPORAL.- La **“UNIVERSIDAD INTERCULTURAL DEL ESTADO**

DE PUEBLA”, en el supuesto de caso fortuito o de fuerza mayor podrá suspender la entrega de los bienes de manera temporal, quedando obligado a pagar a **“EL PROVEEDOR”**, únicamente los bienes efectivamente entregados.

Una vez que hayan desaparecido las causas que motivaron la suspensión, el presente contrato podrá continuar produciendo todos sus efectos legales.

Cuando el motivo de la suspensión obedezca a causas imputables a la **“UNIVERSIDAD INTERCULTURAL DEL ESTADO DE PUEBLA”**, éste

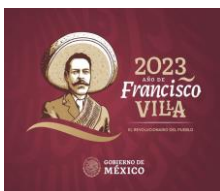

cubrirá a **“EL PROVEEDOR”** los gastos no recuperables durante el tiempo que dure la suspensión.

En cualquiera de los dos supuestos citados, las partes pactarán el plazo de la suspensión, a cuyo término podrá iniciarse la terminación anticipada del contrato. Lo anterior, de conformidad con el artículo 55 Bis de la Ley de Adquisiciones, Arrendamientos y Servicios del Sector Público.

DÉCIMA SÉPTIMA. - RESCISIÓN ADMINISTRATIVA.- La **“UNIVERSIDAD INTERCULTURAL DEL**

ESTADO DE PUEBLA” con fundamento en lo dispuesto por el artículo 54 de la Ley de Adquisiciones, Arrendamientos y Servicios del Sector Público, podrá rescindir administrativamente el presente contrato sin necesidad de declaración judicial previa, y sin que por ello incurra en responsabilidad, en caso de que se hubiere agotado el monto límite de aplicación de penas convencionales o si **“EL PROVEEDOR”** incumpla cualquiera de sus obligaciones contractuales pactadas en el presente acuerdo de voluntades y sus Anexos, con fundamento en el artículo 98 del Reglamento de la Ley de Adquisiciones, Arrendamientos y Servicios del Sector Público.

El procedimiento de rescisión se llevará a cabo conforme a lo siguiente:

I.- Se iniciará a partir de que la **“UNIVERSIDAD INTERCULTURAL DEL ESTADO DE PUEBLA”** le comunique por escrito a **“EL PROVEEDOR”** el incumplimiento en que haya incurrido, para que en el término de 5 (cinco) días hábiles exponga lo que a su derecho convenga y aporte, en su caso, las pruebas que estime pertinentes.

II. Transcurrido el término anterior, la **“UNIVERSIDAD INTERCULTURAL DEL ESTADO DE PUEBLA”** contará con un plazo de 15 (quince) días para resolver, considerando los argumentos y pruebas que hubiere hecho valer **“EL PROVEEDOR”**.

III. La determinación de dar o no por rescindido el contrato deberá ser debidamente fundada, motivada y comunicada a **“EL PROVEEDOR”**.

IV.- A la **“UNIVERSIDAD INTERCULTURAL DEL ESTADO DE PUEBLA”**, formulará el finiquito correspondiente, a efecto de hacer constar los pagos pendientes que deba efectuar a **“EL PROVEEDOR”**, por concepto de la entrega de los bienes hasta el momento de la rescisión. De manera enunciativa pero no limitativa, la **“UNIVERSIDAD**

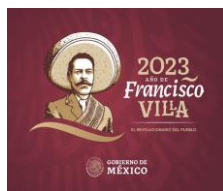



INTERCULTURAL DEL ESTADO DE PUEBLA” podrá iniciar el procedimiento de rescisión, si **“EL PROVEEDOR”** se ubica en cualquiera de los siguientes supuestos:

- Cuando **“EL PROVEEDOR”** incumpla en forma, plazo y términos sus obligaciones en lo relativo a la entrega de los bienes pactados en este Contrato, independientemente de hacer efectiva la garantía del cumplimiento del mismo.
- Si se declara en concurso mercantil, o si hace cesión de sus bienes en forma que afecte el presente contrato.
- Si no proporciona a la **“UNIVERSIDAD INTERCULTURAL DEL ESTADO DE PUEBLA”** los datos

necesarios para la inspección, vigilancia y supervisión de la entrega de los bienes objeto de este contrato.

- Si subcontrata la entrega de los bienes materia de este Contrato.
- Por el incumplimiento total o parcial de las obligaciones a cargo de **“EL PROVEEDOR”** previstas en el presente acuerdo de voluntades.
- Cuando se incumplan o contravengan las disposiciones de la Ley de Adquisiciones, Arrendamientos y Servicios del Sector Público, su Reglamento, y los Lineamientos que rigen en la materia.
- Cuando **“EL PROVEEDOR”** incurra en responsabilidad por errores u omisiones en su actuación.
- Cuando **“EL PROVEEDOR”** incurra en negligencia respecto a la entrega de los bienes pactados en el contrato, sin justificación para la **“UNIVERSIDAD INTERCULTURAL DEL ESTADO DE PUEBLA”**.
- Por incumplimiento de los requisitos para formalizar el contrato cuando **“EL PROVEEDOR”** no cumpla con la entrega de la garantía de cumplimiento en el plazo estipulado en el artículo 48, último párrafo, de la Ley de Adquisiciones, Arrendamientos y Servicios del Sector Público y el incumplimiento de presentación en tiempo, de las demás Garantías previstas en el presente acuerdo de voluntades.
- Cuando se agote el monto límite de aplicación de las penas convencionales pactadas en el presente acuerdo de voluntades.
- -Si la **“UNIVERSIDAD INTERCULTURAL DEL ESTADO DE PUEBLA”** o cualquier otra autoridad detecta que **“EL PROVEEDOR”** proporcionó información o documentación falsa,





falsificada o alterada en el procedimiento de adjudicación del contrato o en la vigencia del mismo.

- La falta de respuesta por parte de **“EL PROVEEDOR”** en el supuesto de que la **“UNIVERSIDAD INTERCULTURAL DEL ESTADO DE PUEBLA”** le formulara una reclamación con motivo de la entrega de los bienes.
- En caso de que **“EL PROVEEDOR”** pretenda modificar los precios sin autorización de la **“UIEP”**.
- En caso de que **“EL PROVEEDOR”** no proporcione la **“UNIVERSIDAD INTERCULTURAL DEL ESTADO DE PUEBLA”** los datos necesarios que le permitan comprobar que los bienes están siendo entregados de conformidad con lo establecido en el contrato y sus anexos. En caso de rescisión del contrato por causas imputables a **“EL PROVEEDOR”**, la **“UNIVERSIDAD INTERCULTURAL DEL ESTADO DE PUEBLA”**, que procederá a hacer efectiva la garantía de cumplimiento.

Si previamente a la determinación de dar por rescindido el contrato, se entregaran los bienes, el procedimiento de rescisión quedará sin efecto, previa aceptación y verificación de la **“UNIVERSIDAD INTERCULTURAL DEL ESTADO DE PUEBLA”**, de que continúa vigente la necesidad de la entrega de los bienes, aplicando en su caso las penas convencionales correspondientes.

La **“UNIVERSIDAD INTERCULTURAL DEL ESTADO DE PUEBLA”** podrá determinar no dar por rescindido el contrato, cuando durante el procedimiento advierta que la rescisión del contrato pudiera ocasionar algún daño o afectación a las funciones que tiene encomendadas, para lo cual elaborará un dictamen en el cual justifique que los impactos económicos o de operación que se ocasionarían con la rescisión del contrato resultarían más inconvenientes.

Al no dar por rescindido el contrato, la **“UNIVERSIDAD INTERCULTURAL DEL ESTADO DE PUEBLA”** establecerá con **“EL PROVEEDOR”** otro plazo para subsanar el incumplimiento que hubiere motivado el inicio del procedimiento de rescisión, para lo cual las partes elaborarán el convenio modificatorio correspondiente, conforme a lo dispuesto en el artículo 52 de la Ley de Adquisiciones, Arrendamientos y Servicios del Sector Público.





DÉCIMA OCTAVA.- TERMINACIÓN ANTICIPADA DEL CONTRATO.-

Con fundamento en el Artículo 54 Bis Y 55 Bis de la Ley de Adquisiciones, Arrendamientos y Servicios del Sector Público, y 102 de su Reglamento, cuando concurren razones de interés general, o bien, cuando por causas justificadas se extinga la necesidad de requerir la entrega de los bienes originalmente contratados, o se determine la nulidad total o parcial de los actos que dieran origen al contrato, con motivo de la resolución de una inconformidad emitida por la Secretaría de la Función Pública, la **“UNIVERSIDAD INTERCULTURAL DEL ESTADO DE PUEBLA”** podrá dar por terminado anticipadamente el presente contrato, sin responsabilidad alguna para el mismo, en tal caso, la **“UNIVERSIDAD INTERCULTURAL DEL ESTADO DE PUEBLA”** reembolsará a **“EL PROVEEDOR”**, la parte proporcional de los bienes entregados, así como los gastos no recuperables, siempre que éstos sean razonables, estén debidamente comprobados y se relacionen directamente con el presente contrato. Para tal efecto bastará una notificación por escrito a **“EL PROVEEDOR”**.

DÉCIMA NOVENA.- MODIFICACIONES DEL CONTRATO.- La **“UNIVERSIDAD INTERCULTURAL**

DEL ESTADO DE PUEBLA” podrá modificar el presente contrato en términos de los artículos 52 y 91 de la Ley de Adquisiciones, Arrendamientos y Servicios del Sector Público y 91 del Reglamento de la Ley de Adquisiciones, Arrendamientos y Servicios del Sector Público, dentro de su presupuesto aprobado y disponible, bajo su responsabilidad y por razones fundadas y explícitas, acordar el incremento de la cantidad de los bienes solicitados, mediante modificaciones al presente instrumento, durante su plazo de ejecución, siempre que el total de las modificaciones no rebase, en conjunto, el 20% (veinte por ciento) del monto o cantidad de los conceptos y volúmenes establecidos originalmente en este contrato, y el precio de los bienes sea igual al pactado originalmente. Mismo porcentaje se aplicará a las modificaciones que por ampliación de la vigencia se haga del presente instrumento, cuya prestación se realice de manera continua y reiterada. Cualquier modificación al presente contrato deberá formalizarse por escrito y los convenios modificatorios respectivos serán suscritos por el servidor público que lo haya hecho en el presente contrato o quien lo sustituya o esté facultado para ello.

En este caso **“EL PROVEEDOR”** deberá obtener de la afianzadora, el endoso correspondiente a la póliza de garantía de cumplimiento por la





modificación efectuada, mismo que deberá presentar a la firma del convenio modificatorio.

VIGÉSIMA. - TRANSFERENCIA DE DERECHOS Y OBLIGACIONES. -
“EL PROVEEDOR” no podrá transferir total o parcialmente los derechos y obligaciones derivados del presente contrato, en favor de cualquier otra persona física o moral.

VIGÉSIMA PRIMERA. - CASO FORTUITO O FUERZA MAYOR. -
Ninguna de las partes será responsable de cualquier retraso o incumplimiento de este contrato, que resulte de caso fortuito o fuerza mayor.

Se entiende por caso fortuito o fuerza mayor, aquellos hechos o acontecimientos ajenos a la voluntad de cualquiera de las partes, siempre y cuando no se haya dado causa o contribuido a ellos.

La falta de previsión, o por negligencia o impericia técnica de “EL PROVEEDOR”, que le impida el cabal cumplimiento de las obligaciones del presente contrato, no se considerará caso fortuito o fuerza mayor.

VIGÉSIMA SEGUNDA.- EROGACIONES POR PARTE DE “EL PROVEEDOR”.- Todas las erogaciones que haga “EL PROVEEDOR” por transportación y entrega de los bienes, pago a su personal, adquisición de maquinaria y equipo, amortización, viáticos, mantenimiento, adquisición de materiales, útiles, artículos, uniformes de trabajo de su personal, primas de seguros, impuestos y por cualquier otro concepto, serán directamente a cargo del mismo y no podrán ser repercutidos para la “UNIVERSIDAD INTERCULTURAL DEL ESTADO DE PUEBLA”.

VIGÉSIMA TERCERA.- PRESENCIA DE OTROS PROVEEDORES.-
“EL PROVEEDOR” no podrá reclamar la presencia de otros contratistas, proveedores o personal de la “UNIVERSIDAD INTERCULTURAL DEL ESTADO DE PUEBLA”, en el o los inmuebles en que ejecuten trabajos de mantenimiento mecánico, eléctrico, de obra civil o de cualquier otra índole, distintos al objeto del presente contrato, que en algún momento pudieran interferir en la entrega de los bienes, por lo que en tales casos, deberá reportarlo al supervisor designado por la “UNIVERSIDAD INTERCULTURAL DEL ESTADO DE PUEBLA”, a fin de que se tome nota del retraso que la interferencia pudiera provocar, el cual no podrá ser imputable a “EL PROVEEDOR”.

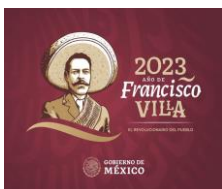



VIGÉSIMA CUARTA. - DAÑOS Y PERJUICIOS. - “EL PROVEEDOR” se obliga a responder ante la

“UNIVERSIDAD INTERCULTURAL DEL ESTADO DE PUEBLA”, por todos los daños y perjuicios que se ocasionen, derivados de la entrega de los bienes objeto de este contrato, por negligencia e impericia técnica, así como por las pérdidas o subtracciones de bienes que le sean imputables a su personal, por el 20% (veinte por ciento) del monto máximo total del contrato.

VIGÉSIMA QUINTA. - PATENTES Y/O MARCAS.- “EL PROVEEDOR” asume la responsabilidad total en caso de que al proporcionar los bienes objeto del presente contrato, se infrinjan patentes, marcas, franquicias o violen derechos de autor registrados por terceros, así como cualquier propiedad intelectual, quedando la **“UNIVERSIDAD INTERCULTURAL DEL ESTADO DE PUEBLA”** liberado de toda responsabilidad de carácter civil, penal, mercantil, administrativa, fiscal o de cualquier otra índole.

Por lo anterior, **“EL PROVEEDOR”** manifiesta en este acto bajo protesta de decir verdad, no encontrarse en ninguno de los supuestos de infracción a la Ley Federal del Derecho de Autor, ni a la Ley de la Propiedad Industrial.

En caso de que sobreviniera alguna reclamación en contra de la **“UNIVERSIDAD INTERCULTURAL DEL ESTADO DE PUEBLA”** por cualquiera de las causas antes mencionadas, la única obligación de éste será la de dar aviso en el domicilio previsto en este instrumento a **“EL PROVEEDOR”**, para que éste lleve a cabo las acciones necesarias que garanticen la liberación de la **“UNIVERSIDAD INTERCULTURAL DEL ESTADO DE PUEBLA”** de cualquier controversia o responsabilidad de carácter civil, mercantil, penal o administrativa que, en su caso, se ocasione.

VIGÉSIMA SEXTA.- CONFIDENCIALIDAD.- “LAS PARTES” acuerdan que cualquier información transmitida verbalmente, por escrito o en un mensaje de datos que se genere y/o se cruce entre ellas en relación con el presente Instrumento Jurídico y se identifique por la parte que la proporciona como confidencial, no podrá ser divulgada, ni transferida a terceros, inclusive después de la terminación, rescisión o terminación anticipada del presente instrumento, sin perjuicio de las sanciones administrativas, civiles y penales a que haya lugar.

En virtud de lo anterior, **“LAS PARTES”** se obligan a:



- I. No divulgar la Información Confidencial a terceros si no existe previo consentimiento por escrito del titular de la Información, en el entendido que, en caso de tener la autorización, deberán obtener de los terceros un convenio de confidencialidad con términos sustancialmente similares a los contenidos en la presente cláusula,
- II. No divulgar, reproducir, copiar, publicar o alterar en forma parcial o total la Información Confidencial por ningún medio;
- III. Llevar a cabo todas las acciones que sean necesarias para mantener la Información Confidencial como tal, por lo que se compromete a informarle inmediatamente al titular si dicha Información Confidencial si estuviese en riesgo de caer en manos de terceros no autorizados; y
- IV. No utilizar la Información Confidencial para fines propios.

Las restricciones de confidencialidad y obligaciones impuestas en esta cláusula serán indefinidas, salvo que la Información Confidencial se vuelva del dominio público por medio ajeno al incumplimiento de alguna de **“LAS PARTES”** en este sentido.

Asimismo, ambas partes convienen en reservar toda información relativa a las especificaciones técnicas, comerciales, financieras, operativas y otra similar contenida en el presente Instrumento o en los Anexos Específicos de Ejecución.

VIGÉSIMA SÉPTIMA. - SANCIONES.- Independientemente de la pena convencional económica, podrá ser aplicable la pérdida de la garantía de cumplimiento del contrato, en favor de la Secretaría de Finanzas, así como las distintas sanciones estipuladas en las disposiciones legales vigentes en la materia.

Cuando **“EL PROVEEDOR”** incumpla con sus obligaciones contractuales por causas imputables a él, y como consecuencia, cause daños y/o perjuicios graves a la **“UNIVERSIDAD INTERCULTURAL DEL ESTADO DE PUEBLA”**, o bien, proporcione información falsa, actúe con dolo o mala fe en la celebración del presente contrato o durante la vigencia del mismo, se hará acreedor a las sanciones establecidas en los artículos 59, 60 y 61 de la Ley de Adquisiciones, Arrendamientos y Servicios del Sector Público, en relación con el artículo 109 de su Reglamento.

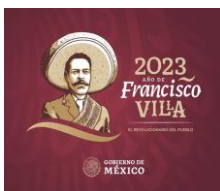



VIGÉSIMA OCTAVA.- SOLICITUD DE INFORMACIÓN.- “EL PROVEEDOR” se obliga a proporcionar la información y/o documentación que en su momento le sea requerida por la “UIEP”, con motivo de auditorías, visitas o inspecciones que dichas autoridades lleven a cabo, derivadas de la presente contratación.

VIGÉSIMA NOVENA.- ARBITRAJE. Todo litigio, controversia o reclamación resultante de este contrato o relativo a este contrato, su incumplimiento, resolución o nulidad, se resolverá mediante arbitraje de conformidad con lo señalado en los artículos 80, 81, 82, 83, 84, 85 y 86 de la Ley de Adquisiciones, Arrendamientos y Servicios del Sector Público y 81 fracción IV de su Reglamento

TRIGÉSIMA.- CONCILIACIÓN. “LAS PARTES” acuerdan que para el caso de que se presenten desavenencias derivadas de la ejecución y cumplimiento del presente contrato, se someterán al procedimiento de conciliación establecido en los artículos 77, 78 y 79 de la Ley de Adquisiciones, Arrendamientos y Servicios del Sector Público y 126, 127, 128, 129, 130, 131, 132, 133, 134, 135 y 136 de su Reglamento.

TRIGÉSIMA PRIMERA.- LEGISLACIÓN APLICABLE.- Para el cumplimiento del presente contrato, las partes se obligan a ajustarse estrictamente a todas y cada una de las cláusulas del mismo, así como a los términos, lineamientos y procedimientos que establecen la Ley de Adquisiciones, Arrendamientos y Servicios del Sector Público, su Reglamento, y supletoriamente el Código Civil Federal, y el Código Federal de Procedimientos Civiles, así como las demás leyes y ordenamientos aplicables.

TRIGÉSIMA SEGUNDA.- JURISDICCIÓN Y COMPETENCIA.- Para la interpretación y cumplimiento del presente contrato, así como para todo aquello que no esté estipulado en el mismo, las partes se someten a la jurisdicción y competencia de los Tribunales del Poder Judicial de la Federación, con residencia en _____, Puebla. Las partes renuncian al fuero que les pudiera corresponder por razón de sus domicilios presentes o futuros.

LEÍDAS LAS CLÁUSULAS POR LAS PARTES Y ENTERADAS DE SU CONTENIDO, ALCANCE Y FUERZA LEGAL DEL PRESENTE CONTRATO, EN VIRTUD DE QUE SE AJUSTA A LA EXPRESIÓN DE

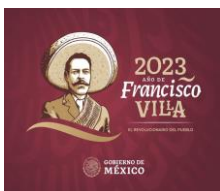



**SU LIBRE VOLUNTAD Y QUE SU CONSENTIMIENTO NO SE
ENCUENTRA AFECTADO POR DOLO, ERROR, MALA FE NI OTROS
VICIOS DE LA VOLUNTAD, LO FIRMAN Y RATIFICAN EN TODAS SUS
PARTES, POR QUINTUPLICADO EN LA CIUDAD DE PUEBLA,
PUEBLA, EL DÍA _____ DE _____ DE DOS MIL _____.**

POR LA “UIEP”

POR “EL PROVEEDOR

GUILLERMO GARRIDO CRUZ

RECTOR

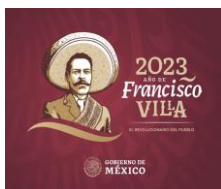

Universidad Intercultural del Estado de Puebla

Calle Principal a Lipuntahuaca s/n.
Lipuntahuaca, Huehuetla, Puebla. C.P. 73475
Móvil: 222 356 9937

www.uiep.edu.mx